



COMPAGNIE

Chauffage & Climatisation

www.compagnie-chauffage-climatisation-rennes.fr

PARC LORANS • 166 Avenue Chardonnet • 35000 RENNES

Tél : 02 99 36 95 07 • e-mail : info@ccc35.com

Distributeur indépendant depuis 1976

T O E U Q U A C E A U O E U V Q U A O O A T O E Q A G E G I

RADIATEURS STOCKES



ccords chaufferie radiateurs
misterie plancher chauffant
c robinetterie raccords pac
ières chaudières gaz chauc
accords chaufferie radiateu
plancher chauffant fumiste
erie radiateurs pac chauffe
misterie raccords chaudière
robinetterie pac radiateurs



COMPAGNIE
Chauffage & Climatisation

www.compagnie-chauffage-climatisation-rennes.fr

Tél : 02 99 36 95 07 • e-mail : info@ccc35.com

Grossiste et fournisseur d'appareils de chauffage depuis 1976, COMPAGNIE DE CHAUFFAGE ET CLIMATISATION propose aux professionnels une large gamme de radiateurs classiques et décoratifs, de planchers chauffants et de chaudières de marques reconnues.

Notre équipe professionnelle vous offre également une variété d'accessoires de chaufferie répondant à tous les besoins.



Voici quelques informations, d'ordre général pour le bon déroulement de notre collaboration :

VOS INTERLOCUTEURS

DIRECTION :

M.HIRET Stéphane : 02.30.05.04.51 - 06.83.49.88.89

stephane@ccc35.com

COMMERCIAUX :

*** SECTEUR 44/49/53/56 :**

M.HIRET Nicolas : 06.24.28.31.25

nicolas@ccc35.com

*** SECTEUR 35/22/29 :**

M.DOUBLARD Philippe : 07.62.49.63.74

philippe@ccc35.com

*** SECTEUR 14/50 :**

M.GARNIEL Lucas : 06.26.41.35.13

lucas@ccc35.com

SERVICE COMMANDE

info@ccc35.com

Mme DACQUAY Marion : 02.99.36.95.07

Mme DESSERRE Marie : 02.30.05.04.53

SERVICE TECHNIQUE - CHIFFRAGE

chiffrage@ccc35.com

DEMANDE DE PRIX :

M.DIETEMANN Laurent : 02.30.05.04.62 - 06.46.45.36.94

M.MOREAU Corentin : 02.30.05.04.64

DEMANDE DE PRIX (RADIATEURS) :

Mme VIALA Stéphanie : 02.30.05.04.50

SERVICE COMPTABILITE

Mme MOREL Catherine : 02.30.05.04.59

compta@ccc35.com



Pour rappel la Compagnie de chauffage et de climatisation c'est :

* Environ 12000 radiateurs en stock

* 4000 m2 de dalles planchers chauffants

* Toute la gamme des chaudières SAUNIER DUVAL en stock

* 500 chauffe-eau ...



SOMMAIRE RADIATEURS STOCKES

RADIATEURS PANNEAUX

PANNEAUX 4 ORIFICES

COMPACT



3
REGGANE 3010 COMPACT - **K**
4 connexions 1/2

TERTIAIRE



9
REGGANE 3010 TERTIAIRE - **S**
4 connexions 1/2

PANNEAUX 6 ORIFICES

INTÉGRÉ



14
REGGANE 3010 INTÉGRÉ - **KV**
4 connexions 1/2
2 connexions 3/4
Insert M30X1,5



24
T6 3010 - **VM**
4 connexions s 1/2
2 connexions 3/4
Insert M30X1,5

MATERNELLE



21
REGGANE 3010 MATERNELLE - **KV**
4 connexions 1/2
2 connexions 3/4
Insert M30X1,5

RADIATEURS PANNEAUX HABILLES

PANNEAUX HABILLÉS 4 ORIFICES



32
REGGANE 3010 PLAN COMPACT - **KP**
4 connexions 1/2



38
REGGANE 3010 DECO COMPACT - **KD**
4 connexions 1/2

PANNEAUX HABILLÉS 6 ORIFICES



43
T6 3010 PLAN - **PM**
4 connexions 1/2
2 connexions 3/4
Insert M30X1,5

PANNEAUX HABILLÉS VERTICAUX



48
VERTICAL NOUVEAU - **VRP**

NOUVEAU

52

FARO V - **FAVP**

KOS V - **KOVP**



FACE AVANT DÉCORATIVE PLANE OU RAINURÉE

Robinetterie & Accessoires

58 ROBINETTERIE + ACCESSOIRES

69 NUANCIER

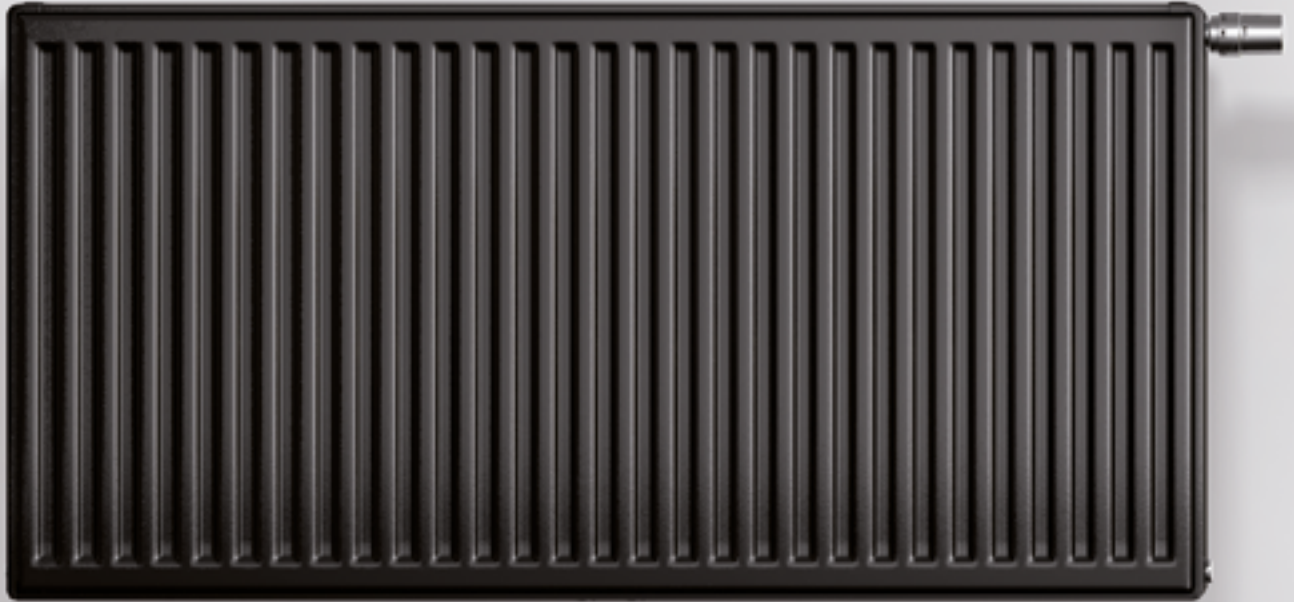

Radiateurs Panneaux

4 ORIFICES



P.3
REGGANE
3010 COMPACT



10 bar



P.9
REGGANE
3010 TERTIAIRE



10 bar

6 ORIFICES



P.14
REGGANE
3010 INTEGRÉ



10 bar



P.24
T6 3010



10 bar



10 bar

HABILLENZ VOS RADIATEURS PANNEAUX

| | REGGANE 3010 PLAN Compact | REGGANE 3010 DECO Compact | T6 3010 PLAN | T6 3010 DECO | T6 3010 PLAN TERTIAIRE | REGGANE 3010 DECO TERTIAIRE | REGGANE DÉCO- FARO VERTICAL | PLAN VERTICAL KOS V |
|-----------------------|---------------------------|---------------------------|---------------------|---------------------|---------------------------|-----------------------------|-----------------------------|---------------------|
| Version | Horizontale | Horizontale | Horizontale | Horizontale | Horizontale sans ailettes | Horizontale sans ailettes | Verticale | Verticale |
| Modèle | 11KP/21KP/22KP/33KP | 11KD/21KD/22KD/33KD | 11PM/21PM/22PM/33PM | 11DM/21DM/22DM/33DM | 10PM/20PM/30PM | 10KD/20KD/30KD | FAVP | KOVP 21 KOVP 22 |
| Face avant décorative | lisse | rainurée | lisse | rainurée | lisse | rainuré | rainurée | lisse |
| Grille supérieure | ✓ | ✓ | ✓ | ✓ | | | | |
| Joues latérales | ✓ | ✓ | ✓ | ✓ | | | ✓ | ✓ |

| | | | | | | | | |
|------------------------------|------------------------------------|------------------------------------|---|---|---|------------------------------------|--|--|
| Orifices de raccordement | 4 x Ø 15/21 portée plate - femelle | 4 x Ø 15/21 portée plate - femelle | 4 x Ø 15/21 portée plate - femelle 2 centraux en bas x Ø 20/27 eurocône portée conique mâle | 4 x Ø 15/21 portée plate - femelle 2 centraux en bas x Ø 20/27 eurocône portée conique mâle | 4 x Ø 15/21 portée plate - femelle 2 centraux en bas x Ø 20/27 eurocône portée conique mâle | 4 x Ø 15/21 portée plate - femelle | 4 x Ø 15/21 2 centraux en bas x Ø 15/21 Portée plate - femelle | 4 x Ø 15/21 2 centraux en bas x Ø 15/21 Portée plate - femelle |
| Insert thermostatique inclus | | | M30 X 1,5 fileté | M30 X 1,5 fileté | M30 X 1,5 fileté | | | |

| | REGGANE 3010 Compact | REGGANE 3010 INTEGRÉ | T6 3010 | REGGANE 3010 maternelle | T6 3010 TERTIAIRE | VERTICAL VR |
|---------------------|----------------------|----------------------|---------------------|-------------------------|-------------------|---------------------|
| Version | Horizontale | Horizontale | Horizontale | Horizontale | Horizontale | Verticale |
| Modèle | 11K/21K/22K/33K | 11KV/21KV/22KV/33KV | 11VM/21VM/22VM/33VM | 32KV | 10VM/20VM/30VM | 10VR/20VR/21VR/22VR |
| Face avant profilée | ✓ | ✓ | ✓ | ✓ | ✓ | ✓ |
| Grille supérieure | (sauf standard) | (sauf 10l) | ✓ | ✓ | | |
| Joues latérales | (sauf standard) | (sauf 10l) | ✓ | ✓ | | ✓ |

| | | | | | | |
|------------------------------|------------------------------------|--|---|--|---|------------------------------------|
| Orifices de raccordement | 4 x Ø 15/21 portée plate - femelle | 4 x Ø 15/21 portée plate - femelle 2 orifices bas(50) x Ø 20/27 portée conique - mâle | 4 x Ø 15/21 portée plate - femelle 2 centraux en bas x Ø 20/27 portée conique - mâle | 4 x Ø 15/21 portée plate - femelle 2 orifices bas(50) x Ø 20/27 portée conique - mâle | 4 x Ø 15/21 portée plate - femelle 2 centraux en bas x Ø 20/27 portée conique - mâle | 6 x Ø 15/21 portée plate - femelle |
| Insert thermostatique inclus | | M30 X 1,5 fileté | M30 X 1,5 fileté | M30 X 1,5 fileté | M30 X 1,5 fileté | |

ACCESSOIRES

| | | | | | | |
|---|--|--|--|--|--|--|
| Livré avec bouchons (purgeur, vidange et plein) | ✓ | ✓ | ✓ | ✓ | ✓ | ✓ |
| Pression de service | 10 bar pression d'épreuve = 13 bar | 10 bar pression d'épreuve = 13 bar | 10 bar pression d'épreuve = 13 bar | 10 bar pression d'épreuve = 13 bar | 10 bar pression d'épreuve = 13 bar | 10 bar pression d'épreuve = 13 bar |
| Température de service maximale | 110°C | 110°C | 110°C | 110°C | 110°C | |
| Canne d'alimentation intégrée | | ✓ | ✓ en forme de T | ✓ | ✓ en forme de T | |

| | | | | | | |
|--|---------------------------|----------------------------|---|---|---|---|
| Consoles de fixations incluses | ✓ | ✓ | ✓ | ✓ | ✓ | ✓ |
| Étriers de fixation | ✓ | (sauf 21 & 22 réversibles) | ✓ | ✓ | ✓ | |
| Couleur standard RAL 9016 | ✓ | ✓ | ✓ | ✓ | ✓ | ✓ |
| Supplément RAL, Texturé & Métal : + 90 € | ✓ (sauf 21S, 22S, 33S) | ✓ | ✓ | ✓ | ✓ | ✓ |

| | | | | | | |
|--------------------|---|---|---|---|---|---|
| NF | ✓ | ✓ | ✓ | ✓ | ✓ | ✓ |
| CE | ✓ | ✓ | ✓ | ✓ | ✓ | ✓ |
| Garantie : 10 ans* | ✓ | ✓ | ✓ | ✓ | ✓ | ✓ |



Informations techniques

| | |
|--|--|
| Face avant | Profilée |
| Orifices de raccordement | 4 x Ø 15/21 - portée plate femelle |
| Pression de service | 10 bar (pression d'épreuve = 13 bar) |
| Température de service maximale | 110 °C |
| Étriers de fixation | 4 ou 6 selon la longueur du radiateur |
| Livré avec | Grille supérieure dotée de 2 clips de fixation marqués Finimetal. Joues latérales Bouchons de vidange, bouchons purgeurs et bouchons pleins Consoles Cloisons légères |
| Couleur standard | Blanc Trafic RAL 9016 |
| Supplément Couleur | RAL, Texturé & Metal |

MODÈLE 11K Avec ailettes

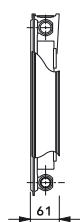

MODÈLE 21K Avec ailettes



MODÈLE 22K Avec ailettes

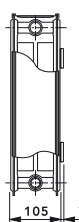

MODÈLE 33K Avec ailettes

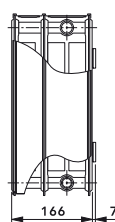

H 300 à 900 mm

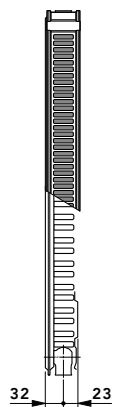

400 à 3 000 mm
226 à 3 383 watts

H 300 à 900 mm

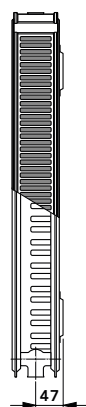

400 à 3 000 mm
335 à 5 592 watts

H 300 à 900 mm

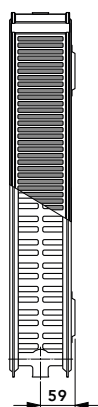

400 à 3 000 mm
438 à 6 888 watts

H 300 à 900 mm

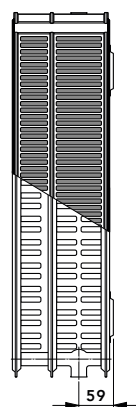

400 à 3 000 mm
624 à 7 359 watts

AVANTAGES DE LA GAMME



En version Compact, il est doté d'une grille et de joues très esthétiques aux bords arrondis.



Clips Finimetal, Système de blocage de la grille supérieure pour renforcer le maintien et ainsi sécuriser votre installation.

RACCORDEMENT STANDARD

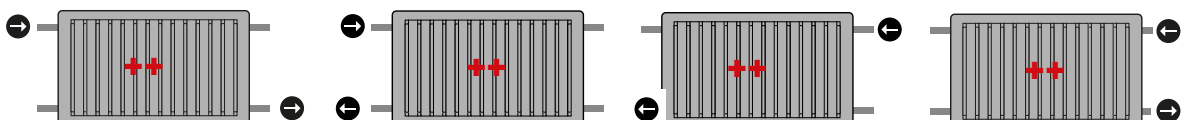

++ excellent

+ très bien

+/- moins bien

SYSTÈME DE FIXATION - CONSOLE MCW 6

POSITION DES ÉTRIERS DE FIXATION

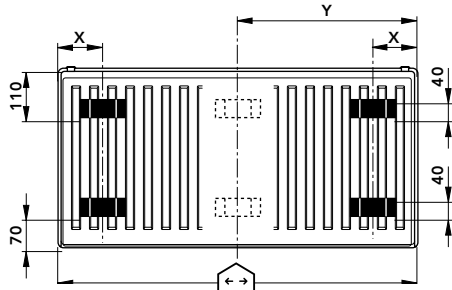

| MODÈLE | DIMENSION X |
|--------|-------------|
| 11 | 93 |
| 21 | 100 |
| 22 | 100 |
| 33 | 100 |

Dimensions en mm **Y = Longueur du radiateur (mm)**

| Modèle | Hauteur | Longueur | Console | |
|--------|---------|----------|---------|----|
| 11 | 300 | <1800 | MCW 6 | 4x |
| | 300 | ≥1800 | MCW 6 | 6x |
| | 400-900 | <1800 | MCW 6 | 4x |
| | 400-900 | ≥1800 | MCW 6 | 6x |
| 21/22 | 300 | <1800 | MCW 6 | 4x |
| | 300 | ≥1800 | MCW 6 | 6x |
| | 400-900 | <1800 | MCW 6 | 4x |
| 33 | 300 | <1800 | MCW 6 | 4x |
| | 300 | ≥1800 | MCW 6 | 6x |
| | 400-900 | <1800 | MCW 6 | 4x |
| | 400-900 | ≥1800 | MCW 6 | 6x |

POSITION DES CONSOLES DE FIXATION

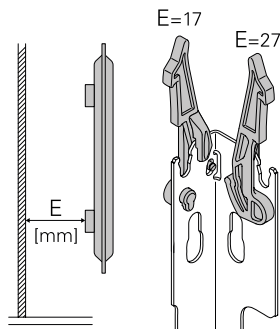

E=Écartement

Élément encliqueté avec dispositif de sécurité intégré permettant d'enlever et de déplacer le radiateur en toute sécurité.

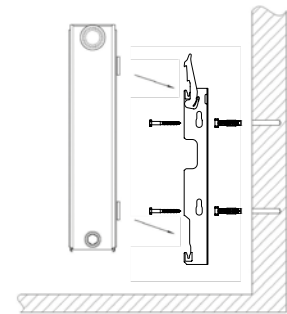

COTES DE MONTAGE

| H | B1 Ø8 | B2 Ø8 | B1 Ø6 | B2 Ø6 |
|-----|-------|-------|-------|-------|
| 300 | 156 | 57 | 165 | 57 |
| 400 | 256 | 136 | 265 | 145 |
| 500 | 356 | 136 | 365 | 145 |
| 600 | 456 | 136 | 465 | 145 |
| 750 | 606 | 136 | 615 | 145 |
| 900 | 756 | 136 | 765 | 145 |

Dimensions en mm

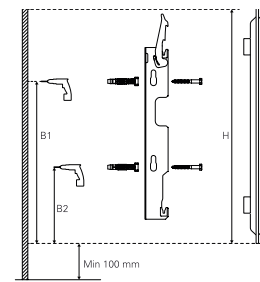
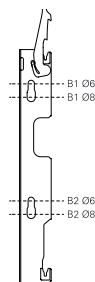

DISTANCE AU MUR

| MODÈLE | Hauteur | Dim. Z (console - écartement 27 mm) |
|--------|-----------|---|
| 11 | 300 à 900 | 50 |
| 21 | 300 à 900 | 74 |
| 22 | 300 à 900 | 86 |
| 33 | 300 à 900 | 86 |

ENTRAXE D'ALIMENTATION

ENTRAXE D'ALIMENTATION
EC

EC = H - 27 - 27

Dimensions en mm



REGGANE 3010 COMPACT

Exemple de Réf. : **10 11K 750**

Radiateurs Panneaux Habillés 4 Orifices

Nbr d'éléments + type + hauteur

TYPE 11K

| NBR D'ELTS | LONG. (mm) | PUISSANCE PRIX | HAUTEUR | | | | | |
|---------------|---------------|-------------------|---------------|---------------|---------------|---------------|----------------|---------------|
| | | | 300 | 400 | 500 | 600 | 750 | 900 |
| 10 | 400 | 75/65/20 | 226 | 283 | 337 | 376 | 451 | 517 |
| | | 55/45/20 | 115 | 143 | 171 | 192 | 228 | 262 |
| | | € | 96,36 | 124,91 | 127,34 | 129,76 | 140,13 | 166,12 |
| 13 | 520 | 75/65/20 | 294 | 368 | 438 | 488 | 586 | 672 |
| | | 55/45/20 | 149 | 185 | 222 | 249 | 296 | 340 |
| | | € | 127,34 | 157,66 | 168,57 | 157,08 | 181,95 | 215,85 |
| 15 | 600 | 75/65/20 | 339 | 425 | 506 | 563 | 677 | 775 |
| | | 55/45/20 | 172 | 214 | 257 | 287 | 343 | 393 |
| | | € | 133,40 | 168,57 | 174,64 | 168,38 | 193,25 | 231,67 |
| 18 | 720 | 75/65/20 | 407 | 510 | 607 | 676 | 812 | 930 |
| | | 55/45/20 | 206 | 257 | 308 | 345 | 411 | 471 |
| | | € | 160,08 | 186,91 | 209,81 | 202,29 | 232,79 | 276,87 |
| 20 | 800 | 75/65/20 | 452 | 566 | 674 | 751 | 902 | 1034 |
| | | 55/45/20 | 229 | 285 | 342 | 383 | 456 | 524 |
| | | € | 172,21 | 215,87 | 223,15 | 215,85 | 248,61 | 296,08 |
| 23 | 920 | 75/65/20 | 520 | 651 | 776 | 864 | 1037 | 1189 |
| | | 55/45/20 | 264 | 328 | 393 | 440 | 525 | 602 |
| | | € | 183,65 | 228,69 | 246,02 | 226,01 | 271,22 | 323,96 |
| 25 | 1000 | 75/65/20 | 565 | 708 | 843 | 939 | 1128 | 1292 |
| | | 55/45/20 | 286 | 357 | 427 | 479 | 571 | 654 |
| | | € | 188,77 | 240,24 | 267,96 | 245,39 | 295,97 | 353,01 |
| 28 | 1120 | 75/65/20 | 633 | 793 | 944 | 1052 | 1263 | 1447 |
| | | 55/45/20 | 321 | 400 | 479 | 539 | 639 | 733 |
| | | € | 214,83 | 259,88 | 299,15 | 287,36 | 331,49 | 377,77 |
| 30 | 1200 | 75/65/20 | 678 | 850 | 1012 | 1127 | 1353 | 1550 |
| | | 55/45/20 | 344 | 428 | 513 | 574 | 685 | 785 |
| | | € | 222,92 | 279,51 | 331,49 | 307,81 | 369,16 | 405,75 |
| 33 | 1320 | 75/65/20 | 746 | 935 | 1113 | 1239 | 1488 | 1705 |
| | | 55/45/20 | 378 | 471 | 564 | 632 | 753 | 864 |
| | | € | 236,78 | 294,53 | 343,41 | 362,67 | 435,44 | 478,17 |
| 35 | 1400 | 75/65/20 | 791 | 991 | 1180 | 1315 | 1579 | 1809 |
| | | 55/45/20 | 401 | 499 | 598 | 670 | 799 | 916 |
| | | € | 237,60 | 299,20 | 367,40 | 366,30 | 440,00 | 482,90 |
| 40 | 1600 | 75/65/20 | 904 | 1133 | 1349 | 1502 | 1804 | 2067 |
| | | 55/45/20 | 458 | 571 | 684 | 766 | 913 | 1047 |
| | | € | 289,52 | 373,71 | 416,96 | 446,99 | 535,92 | 589,05 |
| 45 | 1800 | 75/65/20 | 1017 | 1274 | 1517 | 1690 | 2030 | 2326 |
| | | 55/45/20 | 516 | 642 | 769 | 861 | 1027 | 1178 |
| | | € | 340,42 | 419,04 | 479,50 | 502,43 | 602,91 | 662,97 |
| 50 | 2000 | 75/65/20 | | 1416 | 1686 | 1878 | 2255 | 2584 |
| | | 55/45/20 | | 713 | 855 | 957 | 1141 | 1309 |
| | | € | | 488,12 | 519,75 | 557,87 | 668,75 | 685,58 |
| 55 | 2200 | 75/65/20 | | 1558 | 1855 | 2066 | 2481 | 2842 |
| | | 55/45/20 | | 785 | 940 | 1053 | 1255 | 1439 |
| | | € | | 518,60 | 571,73 | 613,31 | 735,74 | 808,50 |
| 60 | 2400 | 75/65/20 | | 1699 | 2023 | 2254 | 2706 | |
| | | 55/45/20 | | 856 | 1026 | 1149 | 1369 | |
| | | € | | 565,95 | 672,21 | 668,75 | 802,73 | |
| 65 | 2600 | 75/65/20 | | 1841 | 2192 | 2441 | 2932 | |
| | | 55/45/20 | | 928 | 1111 | 1244 | 1483 | |
| | | € | | 611,00 | 630,68 | 696,47 | 810,42 | |
| 70 | 2800 | 75/65/20 | | 1982 | 2360 | 2629 | 3157 | |
| | | 55/45/20 | | 999 | 1196 | 1340 | 1597 | |
| | | € | | 629,02 | 678,04 | 749,60 | 934,40 | |
| 75 | 3000 | 75/65/20 | | 2124 | 2529 | 2817 | 3383 | |
| | | 55/45/20 | | 1070 | 1282 | 1436 | 1712 | |
| | | € | | 630,82 | 840,84 | 802,73 | 1003,70 | |

- En stock
- Délais réduit

REGGANE 3010 COMPACT

Exemple de Réf. : 10 21K 750

Radiateurs Panneaux Habillés 4 Orifices

Nbr d'éléments + type + hauteur

TYPE 21K

| NBR D'ELTS | LONG. (mm) | PUISSANCE PRIX | HAUTEUR | | | | | |
|---------------|---------------|-------------------|---------------|----------------|----------------|----------------|----------------|----------------|
| | | | 300 | 400 | 500 | 600 | 750 | 900 |
| 10 | 400 | 75/65/20 | 335 | 419 | 491 | 543 | 653 | 746 |
| | | 55/45/20 | 170 | 212 | 250 | 278 | 332 | 380 |
| | | € | 126,04 | 151,80 | 166,32 | 166,32 | 186,20 | 227,09 |
| 13 | 520 | 75/65/20 | 436 | 544 | 638 | 706 | 849 | 969 |
| | | 55/45/20 | 221 | 275 | 325 | 362 | 431 | 494 |
| | | € | 161,43 | 194,60 | 217,14 | 200,18 | 242,16 | 295,97 |
| 15 | 600 | 75/65/20 | 503 | 628 | 736 | 814 | 980 | 1118 |
| | | 55/45/20 | 255 | 318 | 375 | 417 | 498 | 569 |
| | | € | 181,32 | 228,69 | 242,55 | 221,71 | 267,99 | 329,33 |
| 18 | 720 | 75/65/20 | 603 | 754 | 883 | 977 | 1175 | 1342 |
| | | 55/45/20 | 306 | 381 | 449 | 500 | 597 | 684 |
| | | € | 218,30 | 265,65 | 279,51 | 265,84 | 319,65 | 379,92 |
| 20 | 800 | 75/65/20 | 670 | 838 | 982 | 1086 | 1306 | 1491 |
| | | 55/45/20 | 340 | 424 | 500 | 556 | 663 | 759 |
| | | € | 233,29 | 294,53 | 310,70 | 295,97 | 356,24 | 422,97 |
| 23 | 920 | 75/65/20 | 771 | 963 | 1129 | 1248 | 1502 | 1715 |
| | | 55/45/20 | 391 | 487 | 575 | 639 | 763 | 874 |
| | | € | 279,51 | 337,26 | 356,90 | 340,10 | 411,13 | 486,47 |
| 25 | 1000 | 75/65/20 | 838 | 1047 | 1227 | 1357 | 1633 | 1864 |
| | | 55/45/20 | 425 | 530 | 624 | 695 | 829 | 949 |
| | | € | 294,53 | 367,29 | 388,08 | 369,16 | 445,57 | 528,44 |
| 28 | 1120 | 75/65/20 | 939 | 1173 | 1374 | 1520 | 1828 | 2088 |
| | | 55/45/20 | 477 | 593 | 699 | 778 | 928 | 1063 |
| | | € | 330,33 | 398,48 | 416,96 | 414,36 | 498,31 | 568,26 |
| 30 | 1200 | 75/65/20 | 1006 | 1256 | 1472 | 1628 | 1959 | 2237 |
| | | 55/45/20 | 511 | 635 | 749 | 834 | 995 | 1139 |
| | | € | 341,88 | 425,04 | 448,14 | 443,42 | 533,82 | 609,16 |
| 33 | 1320 | 75/65/20 | 1106 | 1382 | 1620 | 1791 | 2155 | 2460 |
| | | 55/45/20 | 562 | 699 | 824 | 917 | 1094 | 1253 |
| | | € | 376,53 | 458,55 | 493,19 | 524,37 | 629,48 | 719,57 |
| 35 | 1400 | 75/65/20 | 1173 | 1466 | 1718 | 1900 | 2286 | 2610 |
| | | 55/45/20 | 596 | 742 | 874 | 973 | 1161 | 1329 |
| | | € | 398,48 | 479,33 | 522,06 | 555,56 | 694,16 | 764,61 |
| 40 | 1600 | 75/65/20 | 1341 | 1675 | 1963 | 2171 | 2612 | 2982 |
| | | 55/45/20 | 681 | 847 | 999 | 1112 | 1327 | 1519 |
| | | € | 460,85 | 608,90 | 652,58 | 644,49 | 805,04 | 955,19 |
| 45 | 1800 | 75/65/20 | 1508 | 1885 | 2209 | 2443 | 2939 | 3355 |
| | | 55/45/20 | 766 | 953 | 1124 | 1251 | 1493 | 1709 |
| | | € | 518,54 | 650,97 | 733,43 | 725,34 | 905,52 | 1075,31 |
| 50 | 2000 | 75/65/20 | 1676 | 2094 | 2454 | 2714 | 3265 | 3728 |
| | | 55/45/20 | 851 | 1059 | 1249 | 1390 | 1658 | 1899 |
| | | € | 613,41 | 719,58 | 814,28 | 805,04 | 1006,01 | 1107,41 |
| 55 | 2200 | 75/65/20 | 1844 | 2303 | 2699 | 2985 | 3592 | 4101 |
| | | 55/45/20 | 936 | 1165 | 1373 | 1529 | 1824 | 2089 |
| | | € | 649,02 | 783,97 | 897,44 | 885,89 | 1106,49 | 1222,62 |
| 60 | 2400 | 75/65/20 | 2011 | 2513 | 2945 | 3257 | 3918 | 4474 |
| | | 55/45/20 | 1021 | 1271 | 1499 | 1668 | 1990 | 2279 |
| | | € | 739,20 | 922,85 | 907,14 | 964,43 | 1208,13 | 1335,63 |
| 65 | 2600 | 75/65/20 | 2179 | 2722 | 3190 | 3528 | 4245 | 4846 |
| | | 55/45/20 | 1106 | 1377 | 1623 | 1807 | 2156 | 2468 |
| | | € | 757,48 | 931,12 | 986,93 | 1045,28 | 1219,40 | 1445,41 |
| 70 | 2800 | 75/65/20 | 2346 | 2932 | 3436 | 3800 | 4571 | 5219 |
| | | 55/45/20 | 1191 | 1483 | 1748 | 1946 | 2322 | 2658 |
| | | € | 798,97 | 999,24 | 1139,99 | 1049,35 | 1409,10 | 1556,26 |
| 75 | 3000 | 75/65/20 | 2514 | 3141 | 3681 | 4071 | 4898 | 5592 |
| | | 55/45/20 | 1276 | 1589 | 1873 | 2085 | 2488 | 2848 |
| | | € | 883,42 | 1119,23 | 1223,15 | 1208,13 | 1509,59 | 1668,19 |

En stock

Délais réduit

REGGANE 3010 COMPACT

Exemple de Réf. : **10 22K 750**

Radiateurs Panneaux Habillés 4 Orifices

Nbr d'éléments + type + hauteur

TYPE 22K

| NBR D'ELTS | LONG. (mm) | PUISSANCE PRIX | HAUTEUR | | | | | |
|---------------|---------------|-------------------|----------------|----------------|----------------|----------------|----------------|----------------|
| | | | 300 | 400 | 500 | 600 | 750 | 900 |
| 10 | 400 | 75/65/20 | 438 | 543 | 617 | 685 | 820 | 918 |
| | | 55/45/20 | 222 | 272 | 312 | 345 | 410 | 463 |
| | | € | 153,69 | 183,65 | 195,20 | 209,06 | 223,86 | 260,45 |
| 13 | 520 | 75/65/20 | 569 | 706 | 802 | 891 | 1065 | 1194 |
| | | 55/45/20 | 289 | 354 | 406 | 449 | 533 | 602 |
| | | € | 200,97 | 240,24 | 254,10 | 252,92 | 290,59 | 337,94 |
| 15 | 600 | 75/65/20 | 657 | 814 | 926 | 1028 | 1229 | 1378 |
| | | 55/45/20 | 333 | 408 | 468 | 518 | 615 | 695 |
| | | € | 225,23 | 267,96 | 293,37 | 279,83 | 334,72 | 390,68 |
| 18 | 720 | 75/65/20 | 788 | 977 | 1111 | 1233 | 1475 | 1653 |
| | | 55/45/20 | 400 | 490 | 562 | 621 | 738 | 834 |
| | | € | 265,77 | 319,94 | 351,12 | 336,87 | 401,45 | 469,25 |
| 20 | 800 | 75/65/20 | 876 | 1086 | 1234 | 1370 | 1639 | 1837 |
| | | 55/45/20 | 444 | 544 | 624 | 690 | 820 | 927 |
| | | € | 284,15 | 355,74 | 390,39 | 374,54 | 446,65 | 521,99 |
| 23 | 920 | 75/65/20 | 1007 | 1248 | 1420 | 1576 | 1885 | 2112 |
| | | 55/45/20 | 511 | 625 | 718 | 794 | 943 | 1065 |
| | | € | 330,33 | 407,72 | 448,14 | 429,43 | 514,45 | 597,32 |
| 25 | 1000 | 75/65/20 | 1095 | 1357 | 1543 | 1713 | 2049 | 2296 |
| | | 55/45/20 | 555 | 680 | 781 | 863 | 1025 | 1158 |
| | | € | 356,27 | 444,68 | 487,41 | 467,09 | 557,50 | 650,06 |
| 28 | 1120 | 75/65/20 | 1226 | 1520 | 1728 | 1919 | 2295 | 2572 |
| | | 55/45/20 | 622 | 762 | 874 | 966 | 1148 | 1297 |
| | | € | 401,94 | 498,96 | 546,32 | 523,06 | 601,63 | 728,63 |
| 30 | 1200 | 75/65/20 | 1314 | 1628 | 1852 | 2056 | 2459 | 2755 |
| | | 55/45/20 | 667 | 816 | 937 | 1035 | 1230 | 1390 |
| | | € | 430,82 | 534,77 | 585,59 | 583,33 | 695,26 | 781,36 |
| 33 | 1320 | 75/65/20 | 1445 | 1791 | 2037 | 2261 | 2705 | 3031 |
| | | 55/45/20 | 733 | 897 | 1030 | 1139 | 1353 | 1529 |
| | | € | 473,55 | 586,74 | 643,34 | 688,38 | 822,36 | 921,69 |
| 35 | 1400 | 75/65/20 | 1533 | 1900 | 2160 | 2398 | 2869 | 3214 |
| | | 55/45/20 | 778 | 952 | 1093 | 1207 | 1435 | 1621 |
| | | € | 483,95 | 621,39 | 682,61 | 728,81 | 873,18 | 1143,15 |
| 40 | 1600 | 75/65/20 | 1752 | 2171 | 2469 | 2741 | 3278 | 3674 |
| | | 55/45/20 | 889 | 1088 | 1249 | 1380 | 1640 | 1853 |
| | | € | 561,33 | 721,88 | 791,18 | 845,46 | 1010,63 | 1263,57 |
| 45 | 1800 | 75/65/20 | 1971 | 2443 | 2777 | 3083 | 3688 | 4133 |
| | | 55/45/20 | 1000 | 1224 | 1405 | 1552 | 1845 | 2085 |
| | | € | 630,63 | 810,81 | 889,35 | 950,57 | 1136,52 | 1420,65 |
| 50 | 2000 | 75/65/20 | 2190 | 2714 | 3086 | 3426 | 4098 | 4592 |
| | | 55/45/20 | 1111 | 1360 | 1561 | 1725 | 2050 | 2316 |
| | | € | 702,24 | 902,06 | 988,68 | 1057,98 | 1263,57 | 1578,89 |
| 55 | 2200 | 75/65/20 | 2409 | 2985 | 3395 | 3769 | 4508 | 5051 |
| | | 55/45/20 | 1222 | 1496 | 1717 | 1898 | 2255 | 2548 |
| | | € | 771,54 | 992,15 | 1086,86 | 1161,93 | 1389,47 | 1675,91 |
| 60 | 2400 | 75/65/20 | 2628 | 3257 | 3703 | 4111 | 4918 | 5510 |
| | | 55/45/20 | 1333 | 1632 | 1873 | 2070 | 2460 | 2779 |
| | | € | 842,00 | 1067,33 | 1186,19 | 1267,04 | 1516,52 | 1830,68 |
| 65 | 2600 | 75/65/20 | 2847 | 3528 | 4012 | 4454 | 5327 | 5970 |
| | | 55/45/20 | 1444 | 1768 | 2030 | 2243 | 2665 | 3011 |
| | | € | 911,30 | 1161,67 | 1284,36 | 1373,30 | 1642,41 | 1981,98 |
| 70 | 2800 | 75/65/20 | 3066 | 3800 | 4320 | 4796 | 5737 | 6429 |
| | | 55/45/20 | 1555 | 1904 | 2185 | 2415 | 2870 | 3243 |
| | | € | 982,91 | 1261,26 | 1383,69 | 1478,40 | 1768,31 | 2134,44 |
| 75 | 3000 | 75/65/20 | 3285 | 4071 | 4629 | 5139 | 6147 | 6888 |
| | | 55/45/20 | 1666 | 2040 | 2342 | 2588 | 3075 | 3474 |
| | | € | 1051,05 | 1351,35 | 1481,87 | 1584,66 | 1895,36 | 2286,90 |

 En stock

 Délais réduit

REGGANE 3010 COMPACT

Exemple de Réf. : **10 33K 750**

Radiateurs Panneaux Habillés 4 Orifices

Nbr d'éléments + type + hauteur

TYPE 33K

| NBR D'ELTS | LONG. (mm) | PUISSANCE PRIX | HAUTEUR | | | | | |
|---------------|---------------|-------------------|----------------|----------------|----------------|----------------|----------------|----------------|
| | | | 300 | 400 | 500 | 600 | 750 | 900 |
| 10 | 400 | 75/65/20 | 624 | 774 | 891 | 981 | 1139 | 1288 |
| | | 55/45/20 | 316 | 387 | 447 | 497 | 571 | 645 |
| | | € | 248,78 | 313,01 | 316,47 | 326,87 | 364,85 | 413,28 |
| 13 | 520 | 75/65/20 | 812 | 1007 | 1159 | 1276 | 1480 | 1675 |
| | | 55/45/20 | 411 | 503 | 581 | 646 | 741 | 839 |
| | | € | 312,57 | 388,08 | 413,49 | 394,99 | 473,55 | 538,13 |
| 15 | 600 | 75/65/20 | 937 | 1162 | 1337 | 1472 | 1708 | 1933 |
| | | 55/45/20 | 475 | 581 | 671 | 745 | 856 | 968 |
| | | € | 365,67 | 429,84 | 460,85 | 439,11 | 547,82 | 621,00 |
| 18 | 720 | 75/65/20 | 1124 | 1394 | 1604 | 1766 | 2050 | 2319 |
| | | 55/45/20 | 570 | 697 | 804 | 894 | 1027 | 1161 |
| | | € | 414,34 | 507,50 | 552,09 | 527,36 | 657,59 | 744,77 |
| 20 | 800 | 75/65/20 | 1249 | 1549 | 1782 | 1962 | 2278 | 2577 |
| | | 55/45/20 | 633 | 774 | 894 | 993 | 1141 | 1290 |
| | | € | 488,57 | 578,34 | 613,31 | 585,48 | 731,85 | 825,49 |
| 23 | 920 | 75/65/20 | 1436 | 1781 | 2050 | 2257 | 2619 | 2963 |
| | | 55/45/20 | 728 | 890 | 1028 | 1142 | 1312 | 1483 |
| | | € | 520,51 | 674,98 | 705,71 | 672,66 | 840,56 | 948,18 |
| 25 | 1000 | 75/65/20 | 1561 | 1936 | 2228 | 2453 | 2847 | 3221 |
| | | 55/45/20 | 791 | 968 | 1117 | 1242 | 1426 | 1613 |
| | | € | 566,56 | 721,69 | 729,97 | 731,85 | 913,74 | 1031,05 |
| 28 | 1120 | 75/65/20 | 1748 | 2168 | 2495 | 2747 | 3189 | 3608 |
| | | 55/45/20 | 886 | 1084 | 1251 | 1391 | 1598 | 1806 |
| | | € | 634,03 | 773,04 | 858,17 | 820,10 | 1022,44 | 1156,97 |
| 30 | 1200 | 75/65/20 | 1873 | 2323 | 2674 | 2944 | 3416 | 3865 |
| | | 55/45/20 | 949 | 1161 | 1341 | 1490 | 1711 | 1935 |
| | | € | 658,67 | 792,54 | 919,38 | 879,30 | 1095,62 | 1239,84 |
| 33 | 1320 | 75/65/20 | 2061 | 2556 | 2941 | 3238 | 3758 | 4252 |
| | | 55/45/20 | 1044 | 1278 | 1475 | 1639 | 1883 | 2129 |
| | | € | 738,95 | 874,14 | 1011,78 | 1036,04 | 1336,34 | 1462,23 |
| 35 | 1400 | 75/65/20 | 2185 | 2710 | 3119 | 3434 | 3986 | 4509 |
| | | 55/45/20 | 1107 | 1355 | 1564 | 1738 | 1997 | 2257 |
| | | € | 802,73 | 996,77 | 1073,00 | 1098,41 | 1419,50 | 1551,17 |
| 40 | 1600 | 75/65/20 | 2498 | 3098 | 3565 | 3925 | 4555 | 5154 |
| | | 55/45/20 | 1266 | 1549 | 1788 | 1987 | 2282 | 2580 |
| | | € | 960,69 | 1138,83 | 1225,46 | 1256,64 | 1620,47 | 1772,93 |
| 45 | 1800 | 75/65/20 | 2810 | 3485 | 4010 | 4415 | 5125 | 5798 |
| | | 55/45/20 | 1424 | 1742 | 2011 | 2235 | 2567 | 2903 |
| | | € | 1033,73 | 1280,90 | 1346,48 | 1517,67 | 1823,75 | 1993,53 |
| 50 | 2000 | 75/65/20 | 3122 | 3872 | 4456 | 4906 | 5694 | 6442 |
| | | 55/45/20 | 1582 | 1936 | 2235 | 2483 | 2853 | 3225 |
| | | € | 1148,07 | 1422,96 | 1427,11 | 1687,46 | 2025,87 | 2215,29 |
| 55 | 2200 | 75/65/20 | 3434 | 4259 | 4902 | 5397 | 6263 | |
| | | 55/45/20 | 1740 | 2129 | 2459 | 2732 | 3138 | |
| | | € | 1263,57 | 1451,21 | 1685,15 | 1721,10 | 2064,89 | |
| 60 | 2400 | 75/65/20 | | 4644 | | 5887 | | |
| | | 55/45/20 | | 2322 | | 2980 | | |
| | | € | | 1707,09 | | 2023,56 | | |
| 65 | 2600 | 75/65/20 | | 5031 | | 6378 | | |
| | | 55/45/20 | | 2515 | | 3229 | | |
| | | € | | 1770,14 | | 2043,80 | | |
| 70 | 2800 | 75/65/20 | | 5418 | | 6868 | | |
| | | 55/45/20 | | 2709 | | 3477 | | |
| | | € | | 1856,54 | | 2361,98 | | |
| 75 | 3000 | 75/65/20 | | 5805 | | 7359 | | |
| | | 55/45/20 | | 2902 | | 3725 | | |
| | | € | | 1981,15 | | 2437,47 | | |

En stock

Délais réduit

REGGANE 3010 TERTIAIRE

10 bar

Informations techniques

| | |
|--|---|
| Face avant | profilée |
| Orifices de raccordement | 4 x Ø 15/21 - portée plate - femelle |
| Pression de service | 10 bar (pression d'épreuve = 13 bar) |
| Température de service maximale | 110 °C |
| Étriers de fixation | 4 ou 6 selon la longueur du radiateur |
| Livré avec | Bouchons de vidange, bouchons purgeurs et bouchons pleins Consoles Cloisons légères |
| Couleur standard | Blanc Trafic RAL 9016 uniquement |



à vos contraintes d'hygiène (sans ailettes, joues ou grilles), de sécurité grâce à son système de fixation anti soulèvement et de confort (de part sa performance thermique)

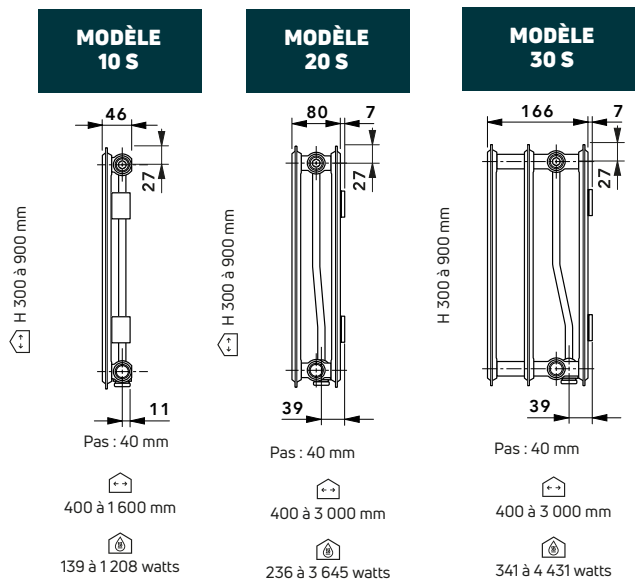

AVANTAGES DE LA GAMME REGGANE 3010 TERTIAIRE (S)



Dépourvus d'ailettes et d'habillage,

ils limitent les retenues de poussières et facilitent le nettoyage.

RACCORDEMENT STANDARD

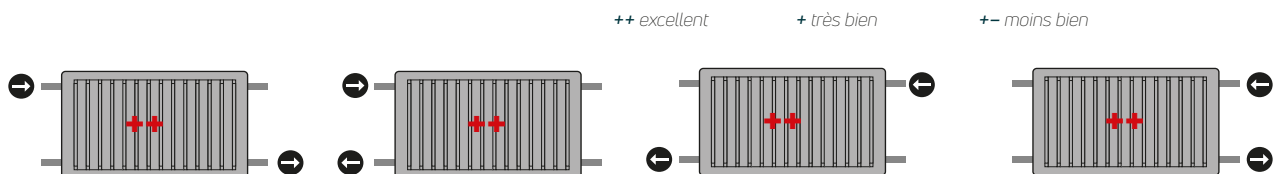

REGGANE 3010 TERTIAIRE

SYSTÈME DE FIXATION - CONSOLE MCW 6

POSITION DES ÉTRIERS DE FIXATION

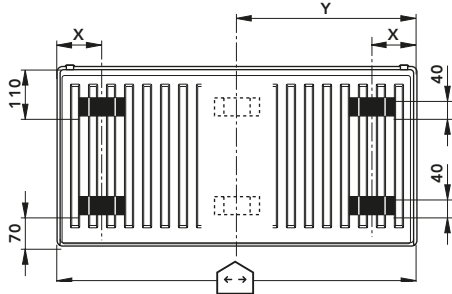

| MODÈLE | DIMENSION X |
|--------|-------------|
| 10 | 93 |
| 20 | 100 |

| Modèle | Hauteur | Longueur | Console |  |
|--------|---------|----------|---------|---|
| 10 | 300-900 | <1800 | MCW 6 | 4x |
| | 300-900 | ≥1800 | MCW 6 | 6x |
| 20 | 300-900 | <1800 | MCW 6 | 4x |
| | 300-900 | ≥1800 | MCW 6 | 6x |
| 30 | 300-900 | <1800 | MCW 6 | 4x |
| | 300-900 | ≥1800 | MCW 6 | 6x |

Dimensions en mm $Y = \frac{\text{Longueur du radiateur (mm)}}{2}$

POSITION DES CONSOLES DE FIXATION

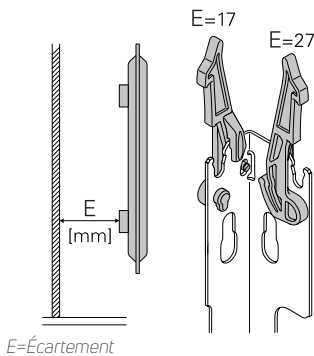

Élément encliqueté avec dispositif de sécurité intégré permettant d'enlever et de déplacer le radiateur en toute sécurité. ▶

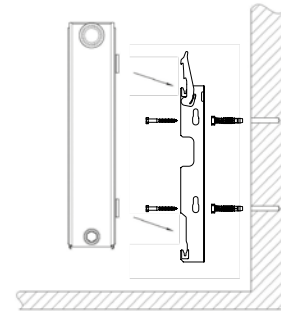

COTES DE MONTAGE

| H | B1 Ø8 | B2 Ø8 | B1 Ø6 | B2 Ø6 |
|-----|-------|-------|-------|-------|
| 300 | 156 | 57 | 165 | 57 |
| 400 | 256 | 136 | 265 | 145 |
| 500 | 356 | 136 | 365 | 145 |
| 600 | 456 | 136 | 465 | 145 |
| 750 | 606 | 136 | 615 | 145 |
| 900 | 756 | 136 | 765 | 145 |

Dimensions en mm

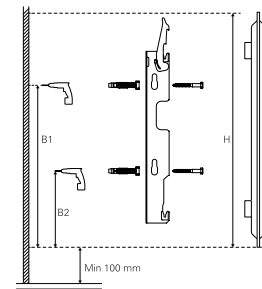
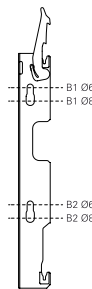

DISTANCE AU MUR

| MODÈLE | DIMENSION Z |
|--------|-------------|
| 10 | 38 |
| 20 | 74 |

Référence de commande Système de fixation

Lors du montage, il convient de prévoir une circulation d'air suffisante au-dessus et en-dessous du radiateur.

ENTRAXE D'ALIMENTATION

| ENTRAXE D'ALIMENTATION EC |
|------------------------------|
|------------------------------|

EC = H - 27 - 27 Dimensions en mm

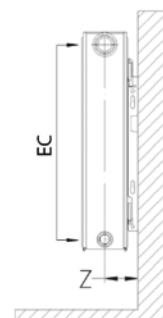

REGGANE 3010 TERTIAIRE

Exemple de Réf. : 10 10S 750

Radiateurs Panneaux Habillés 4 Orifices

Nbr d'éléments + type + hauteur

TYPE 10S

| NBR D'ELTS | LONG. (mm) | PUISSANCE PRIX | HAUTEUR | | | | | |
|---------------|---------------|-------------------|---------------|---------------|---------------|---------------|---------------|---------------|
| | | | 300 | 400 | 500 | 600 | 750 | 900 |
| 10 | 400 | 75/65/20 | 139 | 178 | 214 | 250 | 302 | 351 |
| | | 55/45/20 | 73 | 92 | 111 | 129 | 155 | 180 |
| | | € | 50,82 | 66,99 | 72,77 | 83,16 | 89,33 | 104,40 |
| 13 | 520 | 75/65/20 | 181 | 231 | 279 | 325 | 393 | 457 |
| | | 55/45/20 | 94 | 120 | 144 | 167 | 202 | 235 |
| | | € | 69,30 | 86,63 | 95,87 | 96,86 | 116,24 | 134,54 |
| 15 | 600 | 75/65/20 | 209 | 266 | 322 | 375 | 453 | 527 |
| | | 55/45/20 | 109 | 138 | 166 | 193 | 233 | 271 |
| | | € | 76,23 | 100,49 | 106,26 | 110,86 | 129,15 | 149,60 |
| 18 | 720 | 75/65/20 | 251 | 320 | 386 | 450 | 544 | 632 |
| | | 55/45/20 | 131 | 166 | 200 | 232 | 280 | 325 |
| | | € | 86,10 | 115,50 | 127,05 | 128,08 | 154,98 | 178,66 |
| 20 | 800 | 75/65/20 | 278 | 355 | 429 | 500 | 604 | 702 |
| | | 55/45/20 | 145 | 184 | 222 | 257 | 310 | 360 |
| | | € | 94,71 | 120,54 | 137,45 | 142,07 | 165,74 | 200,18 |
| 23 | 920 | 75/65/20 | 320 | 408 | 493 | 575 | 695 | 808 |
| | | 55/45/20 | 167 | 212 | 255 | 296 | 357 | 415 |
| | | € | 107,63 | 149,00 | 146,37 | 163,59 | 189,42 | 220,64 |
| 25 | 1000 | 75/65/20 | 348 | 444 | 536 | 625 | 755 | 878 |
| | | 55/45/20 | 182 | 231 | 277 | 322 | 388 | 451 |
| | | € | 127,05 | 151,76 | 169,79 | 178,66 | 205,57 | 240,01 |
| 28 | 1120 | 75/65/20 | | | | 700 | 846 | |
| | | 55/45/20 | | | | 360 | 435 | |
| | | € | | | | 198,03 | 231,40 | |
| 30 | 1200 | 75/65/20 | | | | 750 | 906 | |
| | | 55/45/20 | | | | 386 | 466 | |
| | | € | | | | 213,10 | 247,54 | |
| 33 | 1320 | 75/65/20 | | | | 825 | 997 | |
| | | 55/45/20 | | | | 425 | 512 | |
| | | € | | | | 251,79 | 291,06 | |
| 35 | 1400 | 75/65/20 | | | | 875 | 1057 | |
| | | 55/45/20 | | | | 450 | 543 | |
| | | € | | | | 256,41 | 308,39 | |
| 40 | 1600 | 75/65/20 | | | | 1000 | 1208 | |
| | | 55/45/20 | | | | 515 | 616 | |
| | | € | | | | 293,37 | 353,43 | |
| 45 | 1800 | 75/65/20 | | | | | | |
| | | 55/45/20 | | | | | | |
| | | € | | | | | | |
| 50 | 2000 | 75/65/20 | | | | | | |
| | | 55/45/20 | | | | | | |
| | | € | | | | | | |
| 55 | 2200 | 75/65/20 | | | | | | |
| | | 55/45/20 | | | | | | |
| | | € | | | | | | |
| 60 | 2400 | 75/65/20 | | | | | | |
| | | 55/45/20 | | | | | | |
| | | € | | | | | | |
| 65 | 2600 | 75/65/20 | | | | | | |
| | | 55/45/20 | | | | | | |
| | | € | | | | | | |
| 70 | 2800 | 75/65/20 | | | | | | |
| | | 55/45/20 | | | | | | |
| | | € | | | | | | |
| 75 | 3000 | 75/65/20 | | | | | | |
| | | 55/45/20 | | | | | | |
| | | € | | | | | | |

 En stock

 Délais réduit

REGGANE 3010 TERTIAIRE

Exemple de Réf. : 10 20S 750

Radiateurs Panneaux Habillés 4 Orifices

Nbr d'éléments + type + hauteur

TYPE 20S

| NBR D'ELTS | LONG. (mm) | PUISSANCE PRIX | HAUTEUR | | | | | |
|---------------|---------------|-------------------|---------------|---------------|---------------|---------------|----------------|---------------|
| | | | 300 | 400 | 500 | 600 | 750 | 900 |
| 10 | 400 | 75/65/20 | 236 | 298 | 357 | 414 | 486 | 576 |
| | | 55/45/20 | 123 | 155 | 184 | 214 | 249 | 297 |
| | | € | 79,64 | 105,11 | 110,88 | 132,83 | 140,99 | 165,74 |
| 13 | 520 | 75/65/20 | 307 | 387 | 464 | 538 | 632 | 749 |
| | | 55/45/20 | 160 | 201 | 239 | 278 | 323 | 387 |
| | | € | 109,73 | 138,60 | 149,00 | 172,10 | 180,81 | 216,33 |
| 15 | 600 | 75/65/20 | 354 | 447 | 536 | 621 | 729 | 864 |
| | | 55/45/20 | 184 | 232 | 277 | 321 | 373 | 446 |
| | | € | 123,59 | 154,77 | 165,17 | 179,74 | 210,95 | 248,62 |
| 18 | 720 | 75/65/20 | 425 | 536 | 643 | 745 | 875 | 1037 |
| | | 55/45/20 | 221 | 278 | 332 | 385 | 448 | 535 |
| | | € | 146,69 | 171,13 | 185,12 | 214,18 | 252,92 | 299,20 |
| 20 | 800 | 75/65/20 | 472 | 596 | 714 | 828 | 972 | 1152 |
| | | 55/45/20 | 246 | 310 | 368 | 428 | 498 | 595 |
| | | € | 162,86 | 205,59 | 206,64 | 237,86 | 280,91 | 331,49 |
| 23 | 920 | 75/65/20 | 543 | 685 | 822 | 952 | 1118 | 1325 |
| | | 55/45/20 | 283 | 356 | 424 | 492 | 572 | 684 |
| | | € | 185,96 | 235,62 | 252,95 | 274,45 | 322,88 | 367,01 |
| 25 | 1000 | 75/65/20 | 590 | 745 | 893 | 1035 | 1215 | 1440 |
| | | 55/45/20 | 307 | 387 | 461 | 535 | 622 | 743 |
| | | € | 204,44 | 257,57 | 274,89 | 297,05 | 335,79 | 398,21 |
| 28 | 1120 | 75/65/20 | | 834 | | 1159 | 1361 | |
| | | 55/45/20 | | 433 | | 599 | 697 | |
| | | € | | 287,60 | | 333,64 | 375,62 | |
| 30 | 1200 | 75/65/20 | | 894 | | 1242 | 1458 | |
| | | 55/45/20 | | 464 | | 642 | 746 | |
| | | € | | 311,43 | | 344,40 | 403,60 | |
| 33 | 1320 | 75/65/20 | | 983 | | 1366 | 1604 | |
| | | 55/45/20 | | 511 | | 706 | 821 | |
| | | € | | 326,87 | | 405,41 | 477,02 | |
| 35 | 1400 | 75/65/20 | | 1043 | | 1449 | 1701 | |
| | | 55/45/20 | | 542 | | 749 | 871 | |
| | | € | | 346,50 | | 429,66 | 504,74 | |
| 40 | 1600 | 75/65/20 | | 1192 | | 1656 | 1944 | |
| | | 55/45/20 | | 619 | | 856 | 995 | |
| | | € | | 396,17 | | 549,78 | 644,49 | |
| 45 | 1800 | 75/65/20 | | 1341 | | 1863 | 2187 | |
| | | 55/45/20 | | 697 | | 963 | 1119 | |
| | | € | | 508,20 | | 619,08 | 725,34 | |
| 50 | 2000 | 75/65/20 | | 1490 | | 2070 | 2430 | |
| | | 55/45/20 | | 774 | | 1070 | 1244 | |
| | | € | | 547,47 | | 688,38 | 806,19 | |
| 55 | 2200 | 75/65/20 | | 1639 | | 2277 | 2673 | |
| | | 55/45/20 | | 851 | | 1177 | 1368 | |
| | | € | | 602,91 | | 756,53 | 887,04 | |
| 60 | 2400 | 75/65/20 | | 1788 | | 2484 | 2916 | |
| | | 55/45/20 | | 929 | | 1284 | 1493 | |
| | | € | | 656,04 | | 769,52 | 869,61 | |
| 65 | 2600 | 75/65/20 | | 1937 | | 2691 | 3159 | |
| | | 55/45/20 | | 1006 | | 1391 | 1617 | |
| | | € | | 711,48 | | 833,02 | 1011,78 | |
| 70 | 2800 | 75/65/20 | | 2086 | | 2898 | 3402 | |
| | | 55/45/20 | | 1084 | | 1498 | 1741 | |
| | | € | | 714,63 | | 897,59 | 1089,17 | |
| 75 | 3000 | 75/65/20 | | 2235 | | 3105 | 3645 | |
| | | 55/45/20 | | 1161 | | 1605 | 1866 | |
| | | € | | 766,29 | | 960,02 | 1166,55 | |

 En stock

 Délais réduit

REGGANE 3010 TERTIAIRE

Radiateurs Panneaux Habillés 4 Orifices

Exemple de Réf. : **10 30S 750**

Nbr d'éléments + type + hauteur

TYPE 30S

| NBR D'ELTS | LONG. (mm) | PUISSANCE PRIX | HAUTEUR | | | | | |
|---------------|---------------|-------------------|---------------|---------------|---------------|----------------|---------------|---------------|
| | | | 300 | 400 | 500 | 600 | 750 | 900 |
| 10 | 400 | 75/65/20 | 341 | 428 | 510 | 591 | 662 | 708 |
| | | 55/45/20 | 177 | 222 | 264 | 306 | 343 | 360 |
| | | € | 125,93 | 168,63 | 186,20 | 232,16 | 242,16 | 300,28 |
| 13 | 520 | 75/65/20 | 444 | 556 | 664 | 768 | 860 | 920 |
| | | 55/45/20 | 230 | 288 | 344 | 398 | 446 | 467 |
| | | € | 147,45 | 185,12 | 219,56 | 254,00 | 286,28 | 356,24 |
| 15 | 600 | 75/65/20 | 512 | 641 | 766 | 886 | 992 | 1061 |
| | | 55/45/20 | 265 | 332 | 397 | 459 | 514 | 539 |
| | | € | 164,67 | 221,76 | 254,00 | 284,13 | 318,57 | 396,06 |
| 18 | 720 | 75/65/20 | 614 | 770 | 919 | 1063 | 1191 | 1274 |
| | | 55/45/20 | 318 | 399 | 476 | 551 | 617 | 647 |
| | | € | 218,30 | 256,15 | 305,66 | 351,94 | 394,99 | 491,85 |
| 20 | 800 | 75/65/20 | 682 | 855 | 1021 | 1182 | 1323 | 1415 |
| | | 55/45/20 | 353 | 443 | 529 | 612 | 686 | 719 |
| | | € | 235,62 | 274,45 | 328,26 | 379,92 | 424,04 | 527,36 |
| 23 | 920 | 75/65/20 | 785 | 983 | 1174 | 1359 | 1522 | 1893 |
| | | 55/45/20 | 407 | 509 | 608 | 704 | 789 | 966 |
| | | € | 281,82 | 326,11 | 388,53 | 421,89 | 488,62 | 605,93 |
| 25 | 1000 | 75/65/20 | 853 | 1069 | 1276 | 1477 | 1654 | 2058 |
| | | 55/45/20 | 442 | 554 | 661 | 765 | 857 | 1050 |
| | | € | 282,98 | 330,41 | 438,90 | 457,41 | 512,30 | 637,14 |
| 28 | 1120 | 75/65/20 | | 1197 | | 1654 | 1852 | |
| | | 55/45/20 | | 620 | | 857 | 960 | |
| | | € | | 370,23 | | 494,00 | 553,19 | |
| 30 | 1200 | 75/65/20 | | 1283 | | 1772 | 1985 | |
| | | 55/45/20 | | 664 | | 918 | 1029 | |
| | | € | | 383,15 | | 528,44 | 593,02 | |
| 33 | 1320 | 75/65/20 | | 1411 | | 1950 | 2183 | |
| | | 55/45/20 | | 731 | | 1010 | 1132 | |
| | | € | | 452,03 | | 672,21 | 750,75 | |
| 35 | 1400 | 75/65/20 | | 1497 | | 2068 | 2316 | |
| | | 55/45/20 | | 775 | | 1071 | 1201 | |
| | | € | | 478,94 | | 711,48 | 796,95 | |
| 40 | 1600 | 75/65/20 | | 1710 | | 2363 | 2646 | |
| | | 55/45/20 | | 886 | | 1224 | 1372 | |
| | | € | | 589,05 | | 813,12 | 908,99 | |
| 45 | 1800 | 75/65/20 | | 1924 | | 2659 | 2977 | |
| | | 55/45/20 | | 996 | | 1377 | 1543 | |
| | | € | | 532,75 | | 788,87 | 881,27 | |
| 50 | 2000 | 75/65/20 | | 2138 | | 2954 | 3308 | |
| | | 55/45/20 | | 1107 | | 1530 | 1715 | |
| | | € | | 591,94 | | 875,49 | 913,74 | |
| 55 | 2200 | 75/65/20 | | 2352 | | 3249 | | |
| | | 55/45/20 | | 1218 | | 1683 | | |
| | | € | | 650,06 | | 897,59 | | |
| 60 | 2400 | 75/65/20 | | 2566 | | 3545 | | |
| | | 55/45/20 | | 1329 | | 1836 | | |
| | | € | | 709,25 | | 1051,05 | | |
| 65 | 2600 | 75/65/20 | | 2779 | | 3840 | | |
| | | 55/45/20 | | 1439 | | 1989 | | |
| | | € | | 768,44 | | 1061,18 | | |
| 70 | 2800 | 75/65/20 | | 2993 | | 4136 | | |
| | | 55/45/20 | | 1550 | | 2142 | | |
| | | € | | 826,56 | | 1141,91 | | |
| 75 | 3000 | 75/65/20 | | 3207 | | 4431 | | |
| | | 55/45/20 | | 1661 | | 2295 | | |
| | | € | | 885,76 | | 1314,39 | | |

- En stock
- Délais réduit

Informations techniques

| | |
|--|---|
| Face avant | profilée |
| Orifices de raccordement | 6 orifices (2 orifices bas(50) x Ø 20/27 portée conique - mâle et 4 x Ø 15/21 portée plate - femelle) |
| Insert thermostatique | M30 x 1,5 (type Oventrop) - monté à droite sur 10I, 11I et 33C |
| Pression de service | 10 bar (pression d'épreuve = 13 bar) |
| Température de service maximale | 110 °C |
| Étriers de fixation | 4 ou 6 selon la longueur du radiateur (sauf 21KV et 22KV) |
| Livré avec | Grille supérieure avec système de blocage (radiateurs de plus de 1 mètre) Joues latérales Bouchons de vidange, bouchons purgeurs et bouchons pleins |
| Couleur standard | Blanc Trafic RAL 9016 |
| Supplément Couleur | RAL, Texturé & Metal |



MODÈLE 11KV
Avec étriers

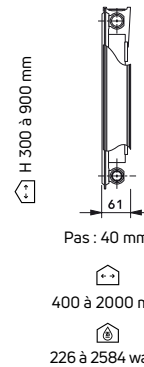

MODÈLE 21KV
Sans étriers

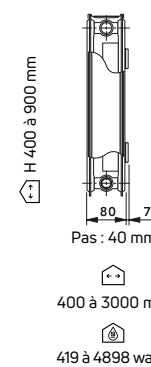

MODÈLE 22KV
Sans étriers

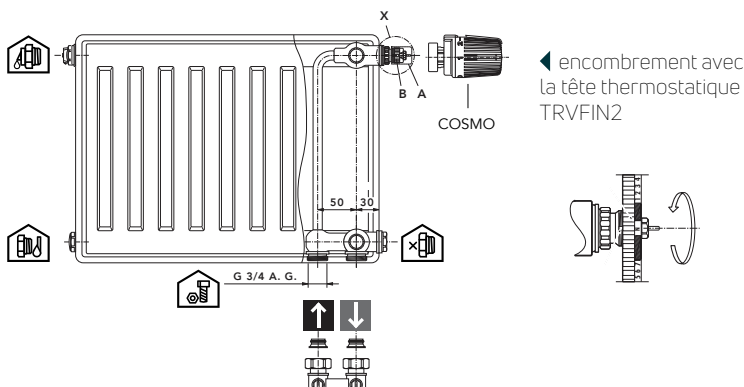
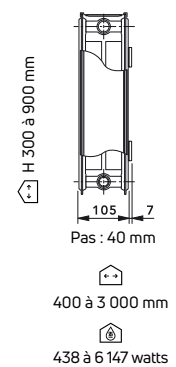

RACCORDEMENT INTÉGRÉ

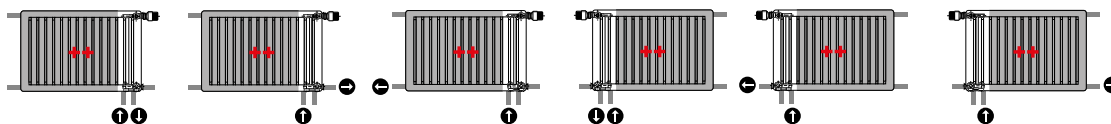

AUTRES RACCORDEMENTS SANS INSERT THERMOSTATIQUE INTÉGRÉ

Possibilités de raccordement SANS insert thermostatique intégré

droite

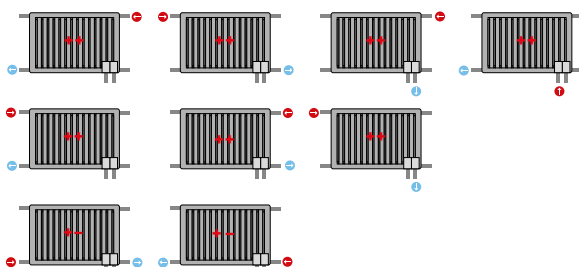

gauche

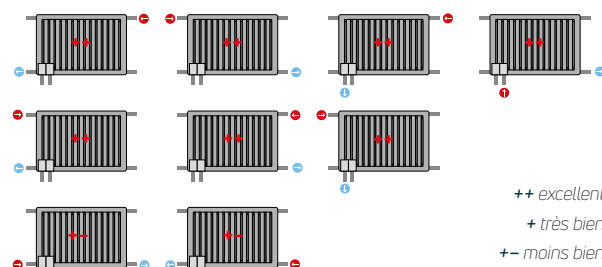

++ excellent
+ très bien
+- moins bien

REGGANE 3010 INTÉGRÉ

SYSTÈME DE FIXATION CONSOLE MURALE MCW 6 MODÈLE AVEC ÉTRIERS 11 KV

POSITION DES ÉTRIERS DE FIXATION

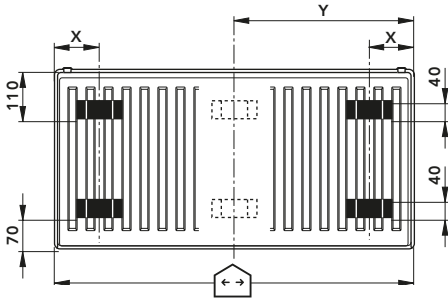

| Modèle | Hauteur | Longueur | Console | |
|--------|---------|----------|---------|----|
| 11 | 300 | <1800 | MCW 6 | 4x |
| | 300 | ≥1800 | MCW 6 | 6x |
| | 400-900 | <1800 | MCW 6 | 4x |
| | 400-900 | ≥1800 | MCW 6 | 6x |

| MODÈLE | DIMENSION X |
|--------|-------------|
| 11 | 93 |

Dimensions en mm $Y = \text{Longueur du radiateur (mm)}$
2

POSITION DES CONSOLES DE FIXATION

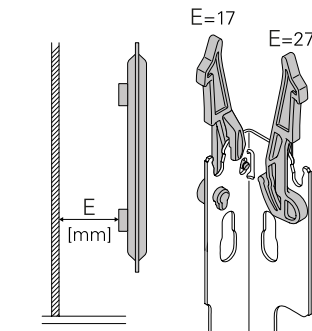

E=Écartement

Élément encliqueté avec dispositif de sécurité intégré permettant d'enlever et de déplacer le radiateur en toute sécurité.

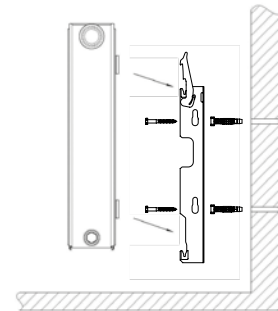

COTES DE MONTAGE

| H | B1 Ø8 | B2 Ø8 | B1 Ø6 | B2 Ø6 |
|-----|-------|-------|-------|-------|
| 300 | 156 | 57 | 165 | 57 |
| 400 | 256 | 136 | 265 | 145 |
| 500 | 356 | 136 | 365 | 145 |
| 600 | 456 | 136 | 465 | 145 |
| 750 | 606 | 136 | 615 | 145 |
| 900 | 756 | 136 | 765 | 145 |

Dimensions en mm

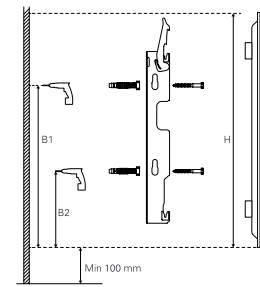
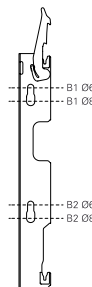

DISTANCE AU MUR

| MODÈLE | Hauteur | Dim. Z (console - écartement 27 mm) |
|--------|-----------|-------------------------------------|
| 11 | 300 à 900 | 50 |

ENTRAXE D'ALIMENTATION

ENTRAXE D'ALIMENTATION EC

EC = H - 27 - 27

Dimensions en mm



REGGANE 3010 INTÉGRÉ

SYSTÈME DE FIXATION – MODÈLES RÉVERSIBLES SANS ÉTRIERS 21KV, 22KV

POSITION DES CONSOLES DE FIXATION POUR RADIATEURS RÉVERSIBLES

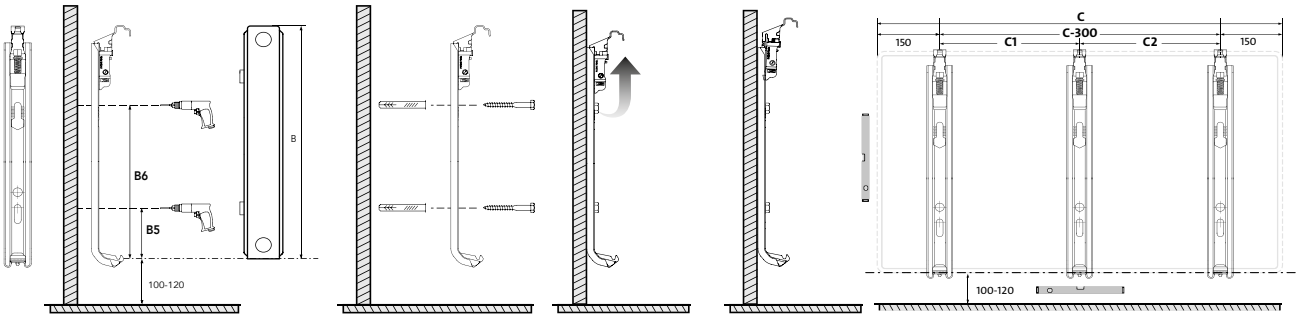

Dimensions en mm

| B | B5 | B6 |
|-----|----|-----|
| 300 | 67 | 197 |
| 400 | 67 | 297 |
| 500 | 67 | 397 |
| 600 | 67 | 497 |
| 750 | 67 | 647 |
| 900 | 67 | 797 |

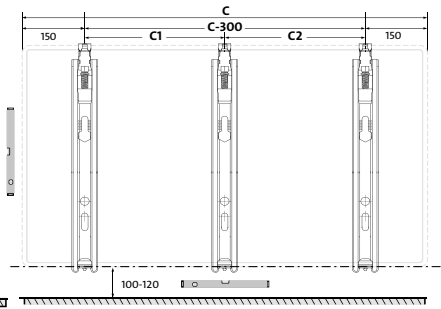
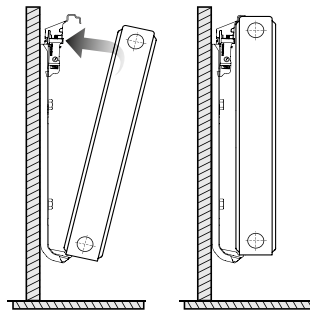

| 2x | | 3x | | |
|------|-------|------|------|------|
| C | C-300 | C | C1 | C2 |
| 400 | 100 | 1800 | 750 | 750 |
| 520 | 220 | 2000 | 850 | 850 |
| 600 | 300 | 2200 | 950 | 950 |
| 720 | 420 | 2400 | 1100 | 1100 |
| 800 | 500 | 2600 | 1150 | 1150 |
| 920 | 620 | 2800 | 1250 | 1250 |
| 1000 | 700 | 3000 | 1350 | 1350 |
| 1120 | 820 | | | |
| 1200 | 900 | | | |
| 1320 | 1020 | | | |
| 1400 | 1100 | | | |
| 1600 | 1300 | | | |

Dimensions in mm

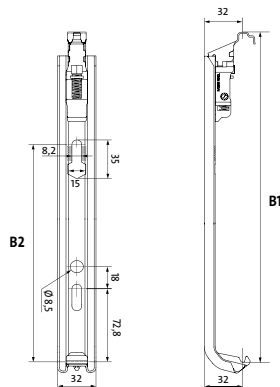
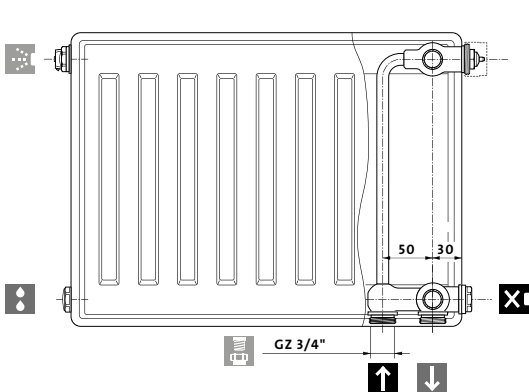

| RAD B | B1 | B2 |
|-------|-----|-----|
| 300 | 297 | 200 |
| 400 | 397 | 300 |
| 500 | 497 | 400 |
| 600 | 597 | 500 |
| 750 | 747 | 650 |
| 900 | 897 | 800 |

| Modèle | b |
|--------|----|
| 21 | 65 |
| 22 | 78 |

B3 = B-54 mm

Dimensions en mm

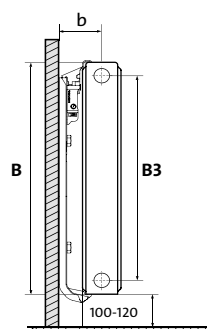

REGGANE 3010 INTEGRE

Radiateurs Panneaux Habillés 6 Orifices

TYPE 11KV

Exemple de Réf. : 10 11KV 750 D/G

Nbr d'éléments + type + hauteur + raccordement **DROITE (D)** ou **GAUCHE (G)**

| NBR D'ELTS | LONG. (mm) | PUISSANCE PRIX | HAUTEUR | | | | | |
|---------------|---------------|---------------------------|---------------|---------------|---------------|---------------|---------------|---------------|
| | | | 300 | 400 | 500 | 600 | 750 | 900 |
| 10 | 400 | 75/65/20 | 226 | 283 | 337 | 376 | 451 | 517 |
| | | 55/45/20 | 115 | 143 | 171 | 192 | 228 | 262 |
| | | € | 142,63 | 178,01 | 189,06 | 194,04 | 202,34 | 226,01 |
| 13 | 520 | 75/65/20 | 294 | 368 | 438 | 488 | 586 | 672 |
| | | 55/45/20 | 149 | 185 | 222 | 249 | 296 | 340 |
| | | € | 180,81 | 232,19 | 245,46 | 234,62 | 255,08 | 292,74 |
| 15 | 600 | 75/65/20 | 339 | 425 | 506 | 563 | 677 | 775 |
| | | 55/45/20 | 172 | 214 | 257 | 287 | 343 | 393 |
| | | € | 178,66 | 227,77 | 245,46 | 232,47 | 258,30 | 295,97 |
| 18 | 720 | 75/65/20 | 407 | 510 | 607 | 676 | 812 | 930 |
| | | 55/45/20 | 206 | 257 | 308 | 345 | 411 | 471 |
| | | € | 218,91 | 275,31 | 293,00 | 258,30 | 292,74 | 345,48 |
| 20 | 800 | 75/65/20 | 452 | 566 | 674 | 751 | 902 | 1034 |
| | | 55/45/20 | 229 | 285 | 342 | 383 | 456 | 524 |
| | | € | 207,72 | 267,57 | 295,21 | 271,22 | 305,66 | 350,86 |
| 23 | 920 | 75/65/20 | 520 | 651 | 776 | 864 | 1037 | 1189 |
| | | 55/45/20 | 264 | 328 | 393 | 440 | 525 | 602 |
| | | € | 221,71 | 284,15 | 311,80 | 301,35 | 340,10 | 388,53 |
| 25 | 1000 | 75/65/20 | 565 | 708 | 843 | 939 | 1128 | 1292 |
| | | 55/45/20 | 286 | 357 | 427 | 479 | 571 | 654 |
| | | € | 227,09 | 306,08 | 330,59 | 327,18 | 369,16 | 422,97 |
| 28 | 1120 | 75/65/20 | 633 | 793 | 944 | 1052 | 1263 | 1447 |
| | | 55/45/20 | 321 | 400 | 479 | 536 | 639 | 733 |
| | | € | 255,08 | 319,65 | 360,44 | 367,01 | 412,21 | 458,48 |
| 30 | 1200 | 75/65/20 | 678 | 850 | 1012 | 1127 | 1353 | 1550 |
| | | 55/45/20 | 344 | 428 | 513 | 574 | 685 | 785 |
| | | € | 264,54 | 343,85 | 384,76 | 379,92 | 443,42 | 490,77 |
| 33 | 1320 | 75/65/20 | 746 | 935 | 1113 | 1239 | 1488 | 1705 |
| | | 55/45/20 | 378 | 471 | 564 | 632 | 753 | 864 |
| | | € | 285,21 | 356,24 | 412,21 | 448,14 | 504,74 | 538,13 |
| 35 | 1400 | 75/65/20 | 791 | 991 | 1180 | 1315 | 1579 | 1809 |
| | | 55/45/20 | 401 | 499 | 598 | 670 | 799 | 916 |
| | | € | 301,35 | 377,77 | 422,97 | 453,60 | 499,38 | 572,57 |
| 40 | 1600 | 75/65/20 | 904 | 1133 | 1349 | 1502 | 1804 | 2067 |
| | | 55/45/20 | 458 | 571 | 684 | 766 | 913 | 1047 |
| | | € | 350,86 | 439,11 | 491,85 | 499,38 | 621,39 | 661,90 |
| 45 | 1800 | 75/65/20 | 1017 | 1274 | 1517 | 1690 | 2030 | 2326 |
| | | 55/45/20 | 516 | 642 | 769 | 861 | 1027 | 1178 |
| | | € | 394,99 | 464,94 | 535,97 | 541,36 | 650,06 | 800,42 |
| 50 | 2000 | 75/65/20 | 1130 | 1416 | 1686 | 1878 | 2255 | 2584 |
| | | 55/45/20 | 573 | 713 | 855 | 957 | 1141 | 1309 |
| | | € | 439,11 | 515,53 | 597,32 | 602,70 | 722,17 | 826,56 |
| 55 | 2200 | 75/65/20 55/45/20 € | | | | | | |
| 60 | 2400 | 75/65/20 55/45/20 € | | | | | | |
| 65 | 2600 | 75/65/20 55/45/20 € | | | | | | |
| 70 | 2800 | 75/65/20 55/45/20 € | | | | | | |
| 75 | 3000 | 75/65/20 55/45/20 € | | | | | | |

- En stock
- Délais réduit

REGGANE 3010 INTEGRE

Radiateurs Panneaux Habillés 6 Orifices

TYPE 21KV

Exemple de Réf. : 10 21KV 750

Nbr d'éléments + type + hauteur (réversible)

| NBR D'ELTS | LONG. (mm) | PUISSANCE PRIX | HAUTEUR | | | | | |
|---------------|---------------|-------------------|---------|----------------|----------------|----------------|----------------|---------------|
| | | | 300 | 400 | 500 | 600 | 750 | 900 |
| 10 | 400 | 75/65/20 | | 419 | 491 | 543 | 653 | 746 |
| | | 55/45/20 | | 212 | 250 | 278 | 332 | 380 |
| | | € | | 229,97 | 237,72 | 232,75 | 263,69 | 301,35 |
| 13 | 520 | 75/65/20 | | 544 | 638 | 706 | 849 | 969 |
| | | 55/45/20 | | 275 | 325 | 362 | 431 | 494 |
| | | € | | 298,53 | 306,26 | 276,60 | 334,72 | 390,68 |
| 15 | 600 | 75/65/20 | | 628 | 736 | 814 | 980 | 1118 |
| | | 55/45/20 | | 318 | 375 | 417 | 498 | 569 |
| | | € | | 302,95 | 321,74 | 301,35 | 353,01 | 414,36 |
| 18 | 720 | 75/65/20 | | 754 | 883 | 977 | 1175 | 1342 |
| | | 55/45/20 | | 381 | 449 | 500 | 597 | 684 |
| | | € | | 346,07 | 365,97 | 350,86 | 411,13 | 483,24 |
| 20 | 800 | 75/65/20 | | 838 | 982 | 1086 | 1306 | 1491 |
| | | 55/45/20 | | 424 | 500 | 556 | 663 | 759 |
| | | € | | 374,82 | 384,76 | 367,01 | 441,26 | 503,69 |
| 23 | 920 | 75/65/20 | | 963 | 1129 | 1248 | 1502 | 1715 |
| | | 55/45/20 | | 487 | 575 | 639 | 763 | 874 |
| | | € | | 409,52 | 428,99 | 406,82 | 476,78 | 579,02 |
| 25 | 1000 | 75/65/20 | | 1047 | 1227 | 1357 | 1633 | 1864 |
| | | 55/45/20 | | 530 | 624 | 695 | 829 | 949 |
| | | € | | 422,71 | 473,55 | 459,56 | 533,82 | 609,16 |
| 28 | 1120 | 75/65/20 | | 1173 | 1374 | 1520 | 1828 | 2088 |
| | | 55/45/20 | | 593 | 699 | 778 | 928 | 1063 |
| | | € | | 472,11 | 515,13 | 498,31 | 557,50 | 683,42 |
| 30 | 1200 | 75/65/20 | | 1256 | 1472 | 1628 | 1959 | 2237 |
| | | 55/45/20 | | 635 | 749 | 834 | 995 | 1139 |
| | | € | | 528,99 | 514,45 | 532,75 | 597,32 | 731,85 |
| 33 | 1320 | 75/65/20 | | 1382 | 1620 | 1791 | 2155 | 2460 |
| | | 55/45/20 | | 699 | 824 | 917 | 1094 | 1253 |
| | | € | | 512,30 | 562,28 | 601,47 | 657,59 | 746,49 |
| 35 | 1400 | 75/65/20 | | 1466 | 1718 | 1900 | 2286 | 2610 |
| | | 55/45/20 | | 742 | 874 | 973 | 1161 | 1329 |
| | | € | | 527,36 | 597,05 | 601,63 | 802,73 | 797,51 |
| 40 | 1600 | 75/65/20 | | 1675 | 1963 | 2171 | 2612 | |
| | | 55/45/20 | | 847 | 999 | 1112 | 1327 | |
| | | € | | 638,15 | 672,66 | 696,34 | 867,41 | |
| 45 | 1800 | 75/65/20 | | 1885 | 2209 | 2443 | 2939 | |
| | | 55/45/20 | | 953 | 1124 | 1251 | 1493 | |
| | | € | | 687,73 | 757,68 | 765,85 | 909,44 | |
| 50 | 2000 | 75/65/20 | | 2094 | 2454 | 2714 | 3265 | |
| | | 55/45/20 | | 1059 | 1249 | 1390 | 1658 | |
| | | € | | 764,14 | 841,63 | 840,56 | 1009,52 | |
| 55 | 2200 | 75/65/20 | | 2303 | 2699 | 2985 | 3592 | |
| | | 55/45/20 | | 1165 | 1373 | 1529 | 1824 | |
| | | € | | 840,56 | 924,50 | 924,50 | 1112,84 | |
| 60 | 2400 | 75/65/20 | | 2513 | 2945 | 3257 | 3918 | |
| | | 55/45/20 | | 1271 | 1499 | 1668 | 1990 | |
| | | € | | 915,89 | 1009,52 | 1007,37 | 1300,53 | |
| 65 | 2600 | 75/65/20 | | 2722 | 3190 | 3528 | 4245 | |
| | | 55/45/20 | | 1377 | 1623 | 1807 | 2156 | |
| | | € | | 992,30 | 1092,40 | 1092,40 | 1313,03 | |
| 70 | 2800 | 75/65/20 | | 2932 | 3436 | 3800 | 4571 | |
| | | 55/45/20 | | 1483 | 1748 | 1946 | 2322 | |
| | | € | | 1069,79 | 1177,42 | 1175,27 | 1414,19 | |
| 75 | 3000 | 75/65/20 | | 3141 | 3681 | 4071 | 4898 | |
| | | 55/45/20 | | 1589 | 1873 | 2085 | 2488 | |
| | | € | | 1145,13 | 1261,37 | 1259,21 | 1515,36 | |

 En stock

 Délais réduit

REGGANE 3010 INTEGRE

Radiateurs Panneaux Habillés 6 Orifices

TYPE 22KV

Exemple de Réf. : 10 22KV 750

Nbr d'éléments + type + hauteur (réversible)

| NBR D'ELTS | LONG. (mm) | PUISSANCE PRIX | HAUTEUR | | | | | |
|---------------|---------------|-------------------|----------------|----------------|----------------|----------------|----------------|----------------|
| | | | 300 | 400 | 500 | 600 | 750 | 900 |
| 10 | 400 | 75/65/20 | 438 | 543 | 617 | 685 | 820 | 918 |
| | | 55/45/20 | 222 | 272 | 312 | 345 | 410 | 463 |
| | | € | 219,56 | 256,52 | 262,04 | 260,25 | 295,97 | 340,10 |
| 13 | 520 | 75/65/20 | 569 | 706 | 802 | 891 | 1065 | 1194 |
| | | 55/45/20 | 289 | 354 | 406 | 449 | 533 | 602 |
| | | € | 289,66 | 329,95 | 332,80 | 331,49 | 383,15 | 443,42 |
| 15 | 600 | 75/65/20 | 657 | 814 | 926 | 1028 | 1229 | 1378 |
| | | 55/45/20 | 333 | 408 | 468 | 518 | 615 | 695 |
| | | € | 300,74 | 346,07 | 356,06 | 347,63 | 401,45 | 464,94 |
| 18 | 720 | 75/65/20 | 788 | 977 | 1111 | 1233 | 1475 | 1653 |
| | | 55/45/20 | 400 | 490 | 562 | 621 | 738 | 834 |
| | | € | 353,01 | 393,61 | 399,14 | 403,60 | 467,09 | 541,36 |
| 20 | 800 | 75/65/20 | 876 | 1086 | 1234 | 1370 | 1639 | 1837 |
| | | 55/45/20 | 444 | 544 | 624 | 690 | 820 | 927 |
| | | € | 401,35 | 424,46 | 448,14 | 448,80 | 499,38 | 601,63 |
| 23 | 920 | 75/65/20 | 1007 | 1248 | 1420 | 1576 | 1885 | 2112 |
| | | 55/45/20 | 511 | 625 | 718 | 794 | 943 | 1065 |
| | | € | 405,33 | 511,67 | 473,11 | 482,16 | 554,27 | 689,88 |
| 25 | 1000 | 75/65/20 | 1095 | 1357 | 1543 | 1713 | 2049 | 2296 |
| | | 55/45/20 | 555 | 680 | 781 | 863 | 1025 | 1158 |
| | | € | 435,29 | 555,56 | 541,70 | 523,06 | 581,18 | 726,47 |
| 28 | 1120 | 75/65/20 | 1226 | 1520 | 1728 | 1919 | 2295 | 2572 |
| | | 55/45/20 | 622 | 762 | 874 | 966 | 1148 | 1297 |
| | | € | 495,33 | 569,42 | 586,74 | 565,04 | 650,06 | 813,65 |
| 30 | 1200 | 75/65/20 | 1314 | 1628 | 1852 | 2056 | 2459 | 2755 |
| | | 55/45/20 | 667 | 816 | 937 | 1035 | 1230 | 1390 |
| | | € | 552,74 | 609,84 | 628,32 | 604,85 | 695,26 | 869,61 |
| 33 | 1320 | 75/65/20 | 1445 | 1791 | 2037 | 2261 | 2705 | 3031 |
| | | 55/45/20 | 733 | 897 | 1030 | 1139 | 1353 | 1529 |
| | | € | 564,42 | 622,25 | 666,44 | 713,79 | 822,36 | 1026,80 |
| 35 | 1400 | 75/65/20 | 1533 | 1900 | 2160 | 2398 | 2869 | 3214 |
| | | 55/45/20 | 778 | 952 | 1093 | 1207 | 1435 | 1621 |
| | | € | 575,19 | 711,48 | 708,02 | 756,53 | 838,53 | 1089,17 |
| 40 | 1600 | 75/65/20 | 1752 | 2171 | 2469 | 2741 | 3278 | |
| | | 55/45/20 | 889 | 1088 | 1249 | 1380 | 1640 | |
| | | € | 666,44 | 824,67 | 760,41 | 877,80 | 972,51 | |
| 45 | 1800 | 75/65/20 | 1971 | 2443 | 2777 | 3083 | 3688 | |
| | | 55/45/20 | 1000 | 1224 | 1405 | 1552 | 1845 | |
| | | € | 749,60 | 864,23 | 859,93 | 986,37 | 1092,63 | |
| 50 | 2000 | 75/65/20 | 2190 | 2714 | 3086 | 3426 | 4098 | |
| | | 55/45/20 | 1111 | 1360 | 1561 | 1725 | 2050 | |
| | | € | 832,76 | 973,13 | 953,56 | 1097,25 | 1146,58 | |
| 55 | 2200 | 75/65/20 | 2409 | 2985 | 3395 | 3769 | 4508 | |
| | | 55/45/20 | 1222 | 1496 | 1717 | 1898 | 2255 | |
| | | € | 852,39 | 1133,06 | 1128,44 | 1208,13 | 1336,34 | |
| 60 | 2400 | 75/65/20 | 2628 | 3257 | 3703 | 4111 | 4918 | |
| | | 55/45/20 | 1333 | 1632 | 1873 | 2070 | 2460 | |
| | | € | 956,19 | 1151,59 | 1145,13 | 1316,70 | 1359,31 | |
| 65 | 2600 | 75/65/20 | 2847 | 3528 | 4012 | 4454 | 5327 | |
| | | 55/45/20 | 1444 | 1768 | 2030 | 2243 | 2665 | |
| | | € | 1034,89 | 1246,30 | 1240,92 | 1427,58 | 1471,24 | |
| 70 | 2800 | 75/65/20 | 3066 | 3800 | 4320 | 4796 | 5737 | |
| | | 55/45/20 | 1555 | 1904 | 2185 | 2415 | 2870 | |
| | | € | 1084,86 | 1344,24 | 1336,70 | 1536,15 | 1584,24 | |
| 75 | 3000 | 75/65/20 | 3285 | 4071 | 4629 | 5139 | 6147 | |
| | | 55/45/20 | 1666 | 2040 | 2342 | 2588 | 3075 | |
| | | € | 1162,35 | 1545,39 | 1432,49 | 1645,88 | 1698,32 | |

En stock

Délais réduit

REGGANE 3010 INTEGRE

Radiateurs Panneaux Habillés 6 Orifices

TYPE 33KV

Exemple de Réf. : 10 33KV 750 D/G

Nbr d'éléments + type + hauteur + raccordement **DROITE (D)** ou **GAUCHE (G)**

| NBR D'ELTS | LONG. (mm) | PUISSANCE PRIX | HAUTEUR | | | | | |
|---------------|---------------|---------------------------|---------------|----------------|----------------|----------------|----------------|----------------|
| | | | 300 | 400 | 500 | 600 | 750 | 900 |
| 10 | 400 | 75/65/20 | 624 | 774 | 891 | 981 | 1139 | 1288 |
| | | 55/45/20 | 316 | 387 | 447 | 497 | 571 | 645 |
| | | € | 325,03 | 369,29 | 374,54 | 385,36 | 416,51 | 455,26 |
| 13 | 520 | 75/65/20 | 812 | 1007 | 1159 | 1276 | 1480 | 1675 |
| | | 55/45/20 | 411 | 503 | 581 | 646 | 741 | 839 |
| | | € | 413,28 | 468,17 | 486,47 | 478,94 | 540,28 | 593,02 |
| 15 | 600 | 75/65/20 | 937 | 1162 | 1337 | 1472 | 1708 | 1933 |
| | | 55/45/20 | 475 | 581 | 671 | 745 | 856 | 968 |
| | | € | 445,57 | 501,53 | 525,17 | 521,99 | 584,41 | 661,90 |
| 18 | 720 | 75/65/20 | 1124 | 1394 | 1604 | 1766 | 2050 | 2319 |
| | | 55/45/20 | 570 | 697 | 804 | 894 | 1027 | 1161 |
| | | € | 497,23 | 585,48 | 646,80 | 624,23 | 703,87 | 794,27 |
| 20 | 800 | 75/65/20 | 1249 | 1549 | 1782 | 1962 | 2278 | 2577 |
| | | 55/45/20 | 633 | 774 | 894 | 993 | 1141 | 1290 |
| | | € | 553,19 | 650,06 | 697,62 | 650,06 | 781,36 | 882,53 |
| 23 | 920 | 75/65/20 | 1436 | 1781 | 2050 | 2257 | 2619 | 2963 |
| | | 55/45/20 | 728 | 890 | 1028 | 1142 | 1312 | 1483 |
| | | € | 651,23 | 748,00 | 802,73 | 748,00 | 897,59 | 1014,91 |
| 25 | 1000 | 75/65/20 | 1561 | 1936 | 2228 | 2453 | 2847 | 3221 |
| | | 55/45/20 | 791 | 968 | 1117 | 1242 | 1426 | 1613 |
| | | € | 707,62 | 814,73 | 872,03 | 786,74 | 976,16 | 1103,16 |
| 28 | 1120 | 75/65/20 | 1748 | 2168 | 2495 | 2747 | 3189 | 3608 |
| | | 55/45/20 | 886 | 1084 | 1251 | 1391 | 1598 | 1806 |
| | | € | 771,68 | 899,75 | 917,07 | 880,37 | 1092,40 | 1195,72 |
| 30 | 1200 | 75/65/20 | 1873 | 2323 | 2674 | 2944 | 3416 | 3865 |
| | | 55/45/20 | 949 | 1161 | 1341 | 1490 | 1711 | 1935 |
| | | € | 773,77 | 964,43 | 982,91 | 942,80 | 1169,89 | 1281,82 |
| 33 | 1320 | 75/65/20 | 2061 | 2556 | 2941 | 3238 | 3758 | 4252 |
| | | 55/45/20 | 1044 | 1278 | 1475 | 1639 | 1883 | 2129 |
| | | € | 843,78 | 989,08 | 974,01 | 1112,27 | 1381,38 | 1477,04 |
| 35 | 1400 | 75/65/20 | 2185 | 2710 | 3119 | 3434 | 3986 | 4509 |
| | | 55/45/20 | 1107 | 1355 | 1564 | 1738 | 1997 | 2257 |
| | | € | 845,93 | 1124,97 | 1111,11 | 1181,57 | 1450,85 | 1605,45 |
| 40 | 1600 | 75/65/20 55/45/20 € | | | | | | |
| 45 | 1800 | 75/65/20 55/45/20 € | | | | | | |
| 50 | 2000 | 75/65/20 55/45/20 € | | | | | | |
| 55 | 2200 | 75/65/20 55/45/20 € | | | | | | |
| 60 | 2400 | 75/65/20 55/45/20 € | | | | | | |
| 65 | 2600 | 75/65/20 55/45/20 € | | | | | | |
| 70 | 2800 | 75/65/20 55/45/20 € | | | | | | |
| 75 | 3000 | 75/65/20 55/45/20 € | | | | | | |

- En stock
- Délais réduit

Radiateurs Panneaux Maternelle **REGGANE 3010 MATERNELLE**



Le Reggane 3010 Maternelle présente une surface de contact très douce et un habillage intégral pour assurer la sécurité des tout petits comme des plus grands.

Informations techniques

| | |
|--|--|
| Face avant | Profilée & non alimentée |
| Orifices de raccordement | 6 orifices (2 orifices bas(50) x Ø 20/27 portée conique - mâle et 4 x Ø 15/21 portée plate - femelle) |
| Insert thermostatique | M30 x 1,5 (type Oventrop) - monté à droite |
| Pression de service | 10 bar (pression d'épreuve = 13 bar) |
| Température de service maximale | 110 °C |
| Étriers de fixation | 4 ou 6 selon la longueur du radiateur |
| Livré avec | Grille supérieure avec système de blocage (radiateurs de plus de 1 mètre) Joux latérales Bouchons de vidange, bouchons purgeurs et bouchons pleins Consoles Cloisons légères Joux latérales Bouchons de vidange, bouchons purgeurs et bouchons pleins Consoles Cloisons légères |
| Couleur standard | Blanc Traffic RAL 9016 |
| Supplément Couleur + 90 € | RAL, Texturé & Metal |



MODÈLE 32KV Avec étriers

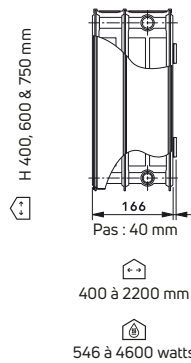

L'habillage du radiateur fait disparaître les angles vifs, dangereux pour les tout petits comme pour les plus grands.

Une température de contact inférieure à 60°C (pour un fluide à 90/70°C) grâce à la face avant non alimentée en eau.



L'alimentation intégrée avec **raccordement à droite ou à gauche** évite un contact direct avec la tuyauterie

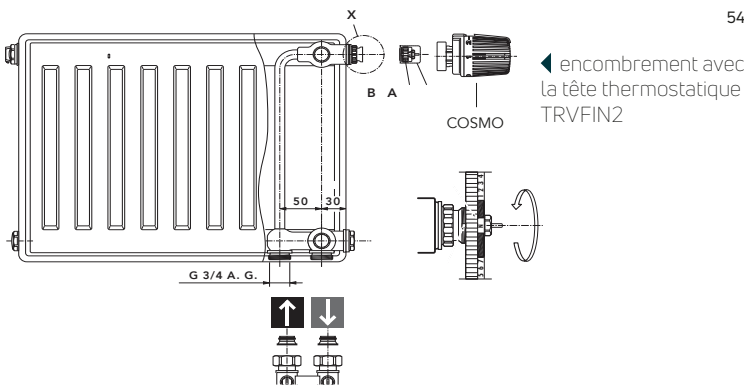

RACCORDEMENT INTÉGRÉ

L'alimentation intégrée avec raccordement à droite (ou à gauche sur commande) évite un contact direct avec la tuyauterie.

Possibilités de raccordement AVEC insert thermostatique intégré.

Pour monotube et accessoires de raccordement - compatibles avec le Reggane Intégré.

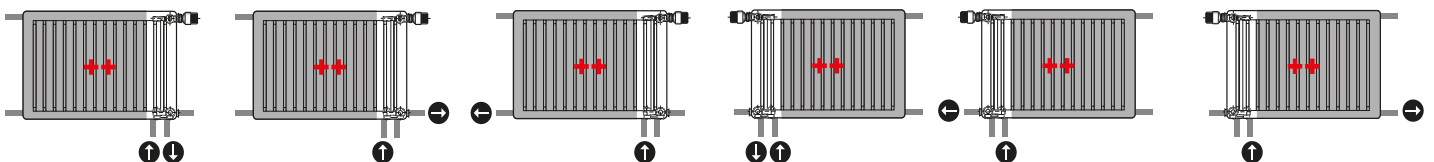

REGGANE 3010 MATERNELLE

SYSTÈME DE FIXATIONS

POSITION DES ÉTRIERS DE FIXATION

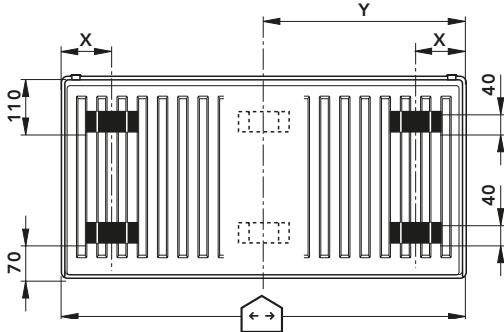

| Modèle | Hauteur | Longueur | Console |  |
|--------|---------|----------|---------|---|
| 32 | 400-750 | <1800 | MCW 6 | 4x |
| | 400-750 | ≥1800 | MCW 6 | 6x |

| MODÈLE | DIMENSION X |
|--------|-------------|
| 32 | 100 |

Dimensions en mm $Y = \frac{\text{Longueur du radiateur (mm)}}{2}$

POSITION DES CONSOLES DE FIXATION

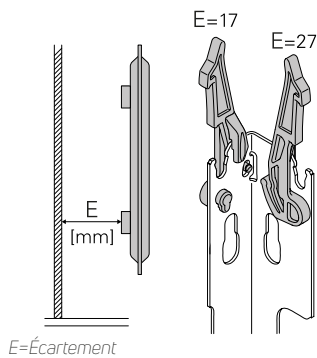

Élément encliqueté avec dispositif de sécurité intégré permettant d'enlever et de déplacer le radiateur en toute sécurité.

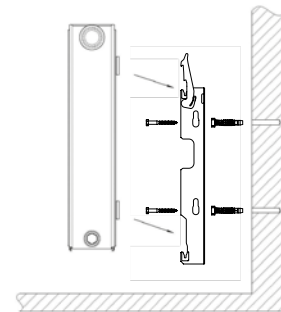

COTES DE MONTAGE

| H | B1 Ø8 | B2 Ø8 | B1 Ø6 | B2 Ø6 |
|-----|-------|-------|-------|-------|
| 400 | 256 | 136 | 265 | 145 |
| 600 | 456 | 136 | 465 | 145 |
| 750 | 606 | 136 | 136 | 585 |

Dimensions en mm

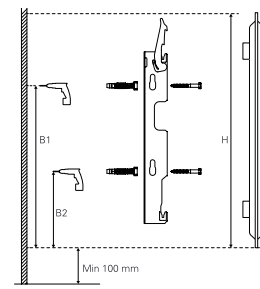
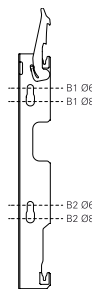

DISTANCE AU MUR

| MODÈLE | Hauteur | Dim. Z (console - écartement 27 mm) |
|--------|-----------|---|
| 32 | 400 à 750 | 86 |

ENTRAXE D'ALIMENTATION

**ENTRAXE D'ALIMENTATION
EC**

$EC = H - 27 - 27$

Dimensions en mm

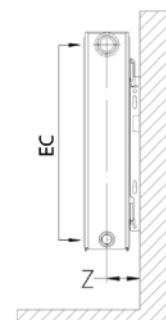

REGGANE 3010 MATERNELLE



Radiateurs Panneaux Habillés 6 Orifices

TYPE KV32

Exemple de Réf. : **KV32 750 0520 R/L**

type + hauteur + longueur + raccordement **DROITE (R)** ou **GAUCHE (L)**

| NBR D'ELTS | LONG. (mm) | PUISSANCE PRIX | HAUTEUR | | |
|---------------|---------------|-------------------|----------------|----------------|----------------|
| | | | 400 | 600 | 750 |
| 10 | 0400 | 75/65/20 | 546 | 697 | 836 |
| | | 55/45/20 | 277 | 355 | 414 |
| | | € | 354,50 | 386,05 | 426,20 |
| 15 | 0600 | 75/65/20 | 820 | 1254 | 1506 |
| | | 55/45/20 | 416 | 639 | 746 |
| | | € | 513,02 | 543,51 | 637,14 |
| 18 | 0720 | 75/65/20 | 984 | 1394 | 1673 |
| | | 55/45/20 | 500 | 710 | 829 |
| | | € | 587,00 | 650,06 | 766,29 |
| 20 | 0800 | 75/65/20 | 1093 | 1603 | 1924 |
| | | 55/45/20 | 555 | 817 | 954 |
| | | € | 604,85 | 661,90 | 833,02 |
| 23 | 0920 | 75/65/20 | 1257 | 1742 | 2081 |
| | | 55/45/20 | 638 | 888 | 1031 |
| | | € | 651,17 | 726,47 | 851,32 |
| 25 | 1000 | 75/65/20 | 1366 | 1951 | 2342 |
| | | 55/45/20 | 694 | 994 | 1161 |
| | | € | 734,71 | 826,56 | 942,80 |
| 28 | 1120 | 75/65/20 | 1530 | 2090 | 2509 |
| | | 55/45/20 | 777 | 1065 | 1243 |
| | | € | 869,72 | 904,05 | 1061,18 |
| 30 | 1200 | 75/65/20 | 1639 | 2299 | 2760 |
| | | 55/45/20 | 832 | 1172 | 1368 |
| | | € | 890,82 | 970,78 | 1136,52 |
| 33 | 1320 | 75/65/20 | 1803 | 2439 | 2927 |
| | | 55/45/20 | 915 | 1243 | 1451 |
| | | € | 935,27 | 1055,09 | 1342,11 |
| 35 | 1400 | 75/65/20 | 1912 | 2787 | 3346 |
| | | 55/45/20 | 971 | 1420 | 1658 |
| | | € | 987,46 | 1186,19 | 1372,51 |
| 40 | 1600 | 75/65/20 | 2186 | 3136 | 3764 |
| | | 55/45/20 | 1110 | 1598 | 1865 |
| | | € | 1217,37 | 1355,00 | 1626,24 |
| 45 | 1800 | 75/65/20 | 2459 | 3484 | 4182 |
| | | 55/45/20 | 1249 | 1775 | 2073 |
| | | € | 1352,67 | 1636,64 | 1964,66 |
| 50 | 2000 | 75/65/20 | 2732 | 3832 | 4600 |
| | | 55/45/20 | 1387 | 1953 | 2280 |
| | | € | 1478,77 | 1817,97 | 2041,03 |
| 55 | 2200 | 75/65/20 | 3005 | 3832 | 4600 |
| | | 55/45/20 | 1526 | 1953 | 2280 |
| | | € | 1618,28 | 1849,44 | 2175,20 |

- En stock
- Délais réduit

Informations techniques

| | |
|--|---|
| Face avant | Profilée |
| Orifices de raccordement | 6 orifices (2 x Ø 20/27 M Eurocônes au centre - portée conique mâle et 4 x Ø 15/21 latéral gauche et droite - portée plate femelle) |
| Insert thermostatique | INSERT M 30 X 1.5 |
| Pression de service | 10 bar (pression d'épreuve = 13 bar) |
| Température de service maximale | 110 °C |
| Étriers de fixation | 4 ou 6 selon la longueur du radiateur |
| Livré avec | Grille supérieure avec système de blocage (radiateurs de plus de 1 mètre) Joues latérales Bouchons de vidange, bouchon purgeur et bouchon plein Consoles de fixations en L |
| Couleur standard | Blanc Traffic RAL 9016 |
| Supplément Couleur + 90 € | RAL, Texturé & Metal |

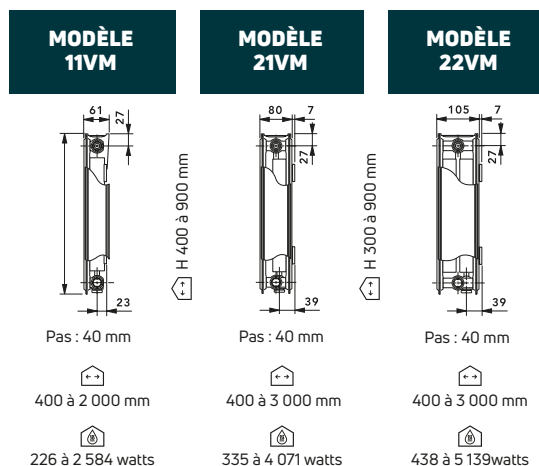

RACCORDEMENT BITUBE

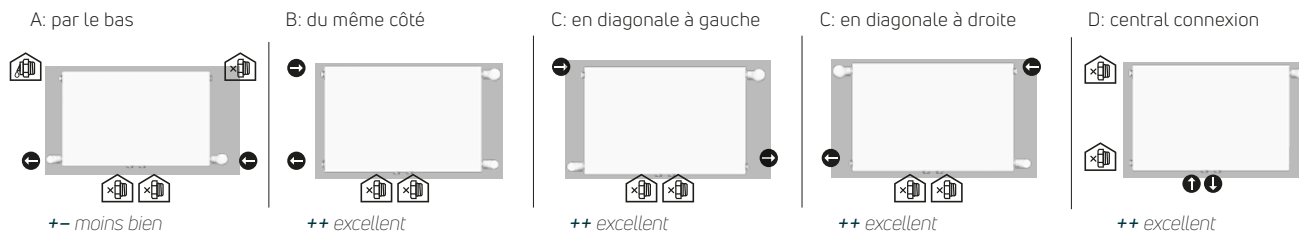

Le radiateur peut-être raccordé comme un radiateur compact en enlevant le corps de vanne thermostatisable.

ATTENTION :

Lors de l'utilisation en raccordement classique remplacer les bouchons de protection centraux par des bouchons pleins.

Référence de commande Bouchon plein Ø20/27 : G00UM0000A

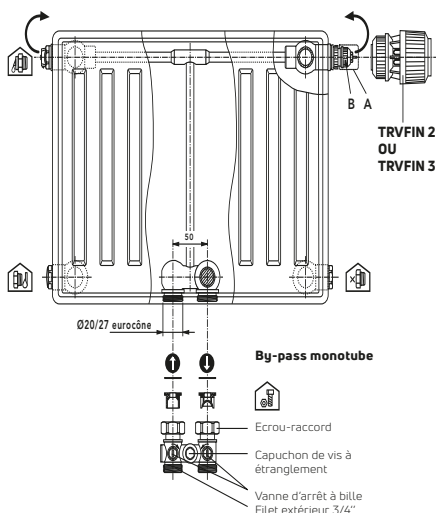

Le radiateur est livré avec un capuchon de protection monté. Une fois le capuchon de protection démonté, les têtes thermostatiques des modèles «TRVFIN2» et «TRVFIN3» de la marque **FINIMETAL**, modèles «UNI» et «PINOX H» de la marque **OVENTROP**, modèles «SENSO» et «SENSITY» de la marque **COMAP**, modèle «RAW K» de la marque **DANFOSS**, modèle «K» de la marque **HEIMEIER** peuvent être directement montées sur le robinet du radiateur. À

SYSTÈME DE FIXATION - CONSOLE MCW 6

POSITION DES ÉTRIERS DE FIXATION

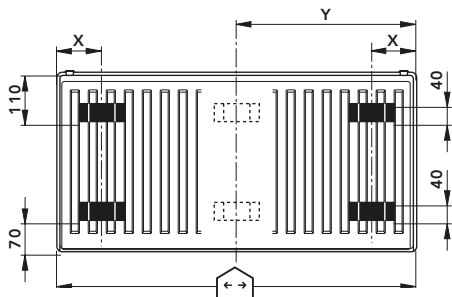

| MODÈLE | DIMENSION X |
|--------|-------------|
| 11 | 93 |
| 21 | 100 |
| 22 | 100 |

Dimensions en mm **Y = Longueur du radiateur (mm)**
2

POSITION DES CONSOLES DE FIXATION

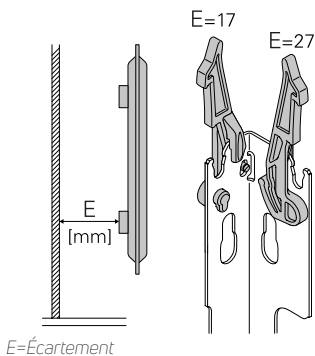

E=Écartement

Élément encliqueté avec dispositif de sécurité intégré permettant d'enlever et de déplacer le radiateur en toute sécurité.

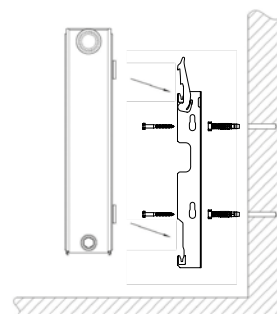

COTES DE MONTAGE

| H | B1 Ø8 | B2 Ø8 | B1 Ø6 | B2 Ø6 |
|-----|-------|-------|-------|-------|
| 300 | 156 | 57 | 165 | 57 |
| 400 | 256 | 136 | 265 | 145 |
| 500 | 356 | 136 | 365 | 145 |
| 600 | 456 | 136 | 465 | 145 |
| 750 | 606 | 136 | 615 | 145 |
| 900 | 756 | 136 | 765 | 145 |

Dimensions en mm

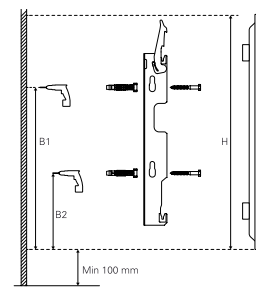
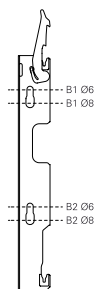

DISTANCE AU MUR

| MODÈLE | Hauteur | Dim. Z (console - écartement 27 mm) |
|--------|-----------|---|
| 11 | 300 à 900 | 50 |
| 21 | 300 à 900 | 74 |
| 22 | 300 à 900 | 86 |

ENTRAXE D'ALIMENTATION

| ENTRAXE D'ALIMENTATION EC | ENTRAXE D'ALIMENTATION CENTRALE |
|------------------------------|------------------------------------|
| EC = H- 27 -27 | 50 |

Dimensions en mm

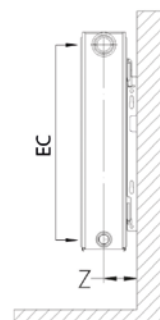

ACCESSOIRES DE RACCORDEMENT

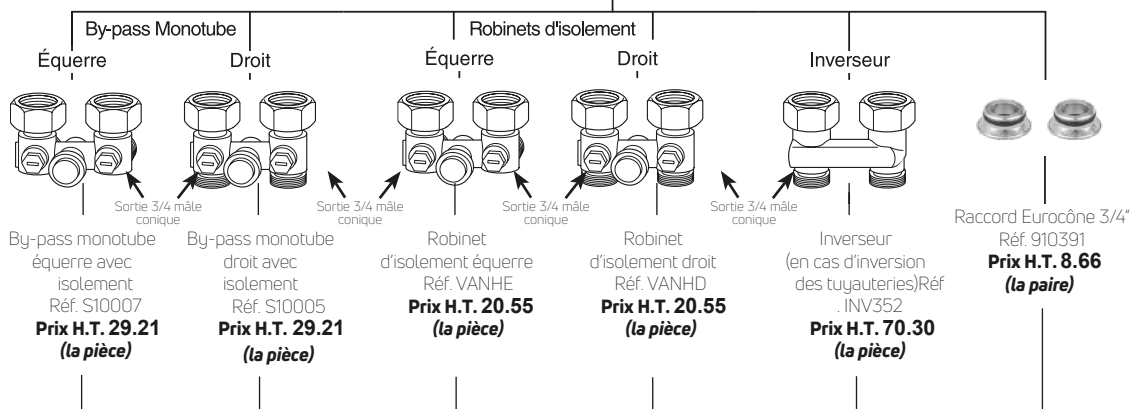
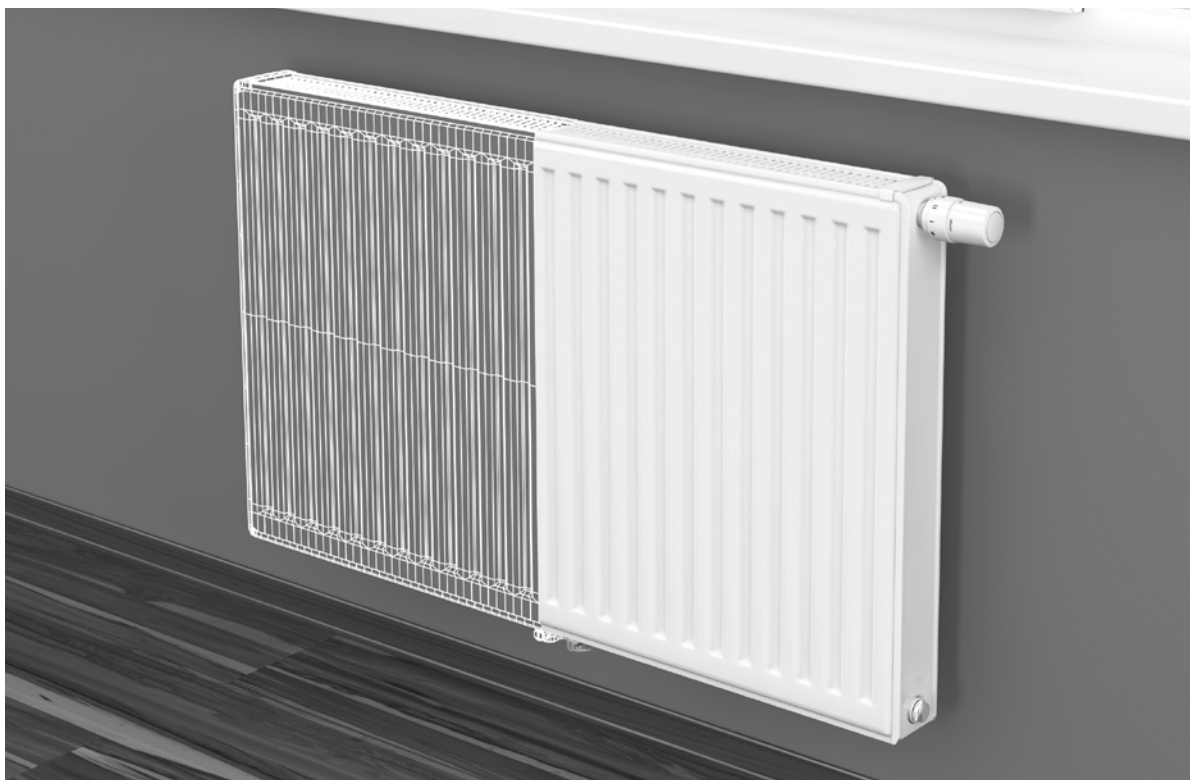

Raccords RETTIG pour tube Cosytube PEX-C

| DÉSIGNATION | Référence | Prix H.T.€ (Sachet de 10) |
|---------------------------|-----------|---------------------------|
| Raccords pour tubes PEX-C | ø 10/12 | RACPER12 55.50 |
| | ø 13/16 | RACPER16 58.80 |
| | ø 16/20 | RACPER20 58.80 |

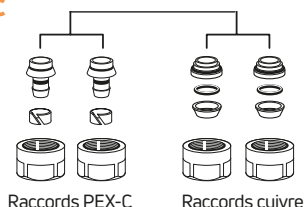

Raccords pour tube cuivre

| DÉSIGNATION | Référence | Prix H.T.€ (le jeu de 2) |
|-----------------------------|-----------|--------------------------|
| Raccords pour tubes cuivres | ø 10/12 | S11102 6.49 |
| | ø 12/14 | S11103 6.49 |
| | ø 14/16 | S11105 6.49 |
| | ø 16/18 | S11106 7.58 |

Les références S10007, S10005, S10021, S10020 et INV352 doivent être installées directement sur les orifices de raccordement du radiateur T6. Le mamelon à portée conique n'est dans ce cas pas utilisé.



ATTENTION :

Attention, uniquement pour l'inverseur (Réf. INV352), il est impératif d'installer l'adaptateur eurocône à portée plate entre l'orifice 3/4 conique du radiateur T6 et l'inverseur pour une parfaite isolation.

Radiateurs Panneaux Habillés 6 Orifices

Nbr d'éléments + type + hauteur

TYPE 11VM

| NBR D'ELTS | LONG. (mm) | PUISSANCE PRIX | HAUTEUR | | | | | |
|---------------|---------------|---------------------------|---------------|---------------|---------------|---------------|---------------|---------------|
| | | | 300 | 400 | 500 | 600 | 750 | 900 |
| 10 | 400 | 75/65/20 | 226 | 283 | 337 | 376 | 451 | 517 |
| | | 55/45/20 | 115 | 143 | 171 | 192 | 228 | 262 |
| | | € | 148,16 | 183,54 | 196,80 | 194,60 | 210,95 | 236,78 |
| 13 | 520 | 75/65/20 | 294 | 368 | 438 | 488 | 586 | 672 |
| | | 55/45/20 | 149 | 185 | 222 | 249 | 296 | 340 |
| | | € | 187,27 | 238,82 | 255,78 | 243,23 | 269,06 | 307,81 |
| 15 | 600 | 75/65/20 | 339 | 425 | 506 | 563 | 677 | 775 |
| | | 55/45/20 | 172 | 214 | 257 | 287 | 343 | 393 |
| | | € | 186,20 | 238,82 | 267,96 | 245,39 | 273,37 | 313,19 |
| 18 | 720 | 75/65/20 | 407 | 510 | 607 | 676 | 812 | 930 |
| | | 55/45/20 | 206 | 257 | 308 | 345 | 411 | 471 |
| | | € | 221,71 | 278,75 | 301,91 | 273,37 | 308,89 | 364,85 |
| 20 | 800 | 75/65/20 | 452 | 566 | 674 | 751 | 902 | 1034 |
| | | 55/45/20 | 229 | 285 | 342 | 383 | 456 | 524 |
| | | € | 222,23 | 278,63 | 301,35 | 287,36 | 325,03 | 372,38 |
| 23 | 920 | 75/65/20 | 520 | 651 | 776 | 864 | 1037 | 1189 |
| | | 55/45/20 | 264 | 328 | 393 | 440 | 525 | 602 |
| | | € | 232,47 | 298,53 | 321,80 | 319,65 | 361,62 | 414,36 |
| 25 | 1000 | 75/65/20 | 565 | 708 | 843 | 939 | 1128 | 1292 |
| | | 55/45/20 | 286 | 357 | 427 | 479 | 571 | 654 |
| | | € | 240,01 | 301,35 | 338,44 | 347,63 | 394,99 | 450,95 |
| 28 | 1120 | 75/65/20 | 633 | 793 | 944 | 1052 | 1263 | 1447 |
| | | 55/45/20 | 321 | 400 | 479 | 536 | 639 | 733 |
| | | € | 269,06 | 336,87 | 371,31 | 390,68 | 440,19 | 488,62 |
| 30 | 1200 | 75/65/20 | 678 | 850 | 1012 | 1127 | 1353 | 1550 |
| | | 55/45/20 | 344 | 428 | 513 | 574 | 685 | 785 |
| | | € | 281,98 | 353,01 | 425,04 | 405,75 | 472,48 | 525,21 |
| 33 | 1320 | 75/65/20 | 746 | 935 | 1113 | 1239 | 1488 | 1705 |
| | | 55/45/20 | 378 | 471 | 564 | 632 | 753 | 864 |
| | | € | 301,35 | 377,77 | 438,04 | 443,39 | 503,69 | 574,11 |
| 35 | 1400 | 75/65/20 | 791 | 991 | 1180 | 1315 | 1579 | 1809 |
| | | 55/45/20 | 401 | 499 | 598 | 670 | 799 | 916 |
| | | € | 319,65 | 400,37 | 450,95 | 493,19 | 571,73 | 609,40 |
| 40 | 1600 | 75/65/20 | 904 | 1133 | 1349 | 1502 | 1804 | 2067 |
| | | 55/45/20 | 458 | 571 | 684 | 766 | 913 | 1047 |
| | | € | 369,16 | 462,79 | 521,99 | 532,75 | 662,97 | 709,25 |
| 45 | 1800 | 75/65/20 | 1017 | 1274 | 1517 | 1690 | 2030 | 2326 |
| | | 55/45/20 | 516 | 642 | 769 | 861 | 1027 | 1178 |
| | | € | 416,51 | 494,00 | 571,49 | 579,02 | 694,19 | 797,51 |
| 50 | 2000 | 75/65/20 | | 1416 | 1686 | 1878 | 2255 | 2584 |
| | | 55/45/20 | | 713 | 855 | 957 | 1141 | 1309 |
| | | € | | 548,89 | 633,92 | 643,60 | 771,68 | 885,76 |
| 55 | 2200 | 75/65/20 55/45/20 € | | | | | | |
| 60 | 2400 | 75/65/20 55/45/20 € | | | | | | |
| 65 | 2600 | 75/65/20 55/45/20 € | | | | | | |
| 70 | 2800 | 75/65/20 55/45/20 € | | | | | | |
| 75 | 3000 | 75/65/20 55/45/20 € | | | | | | |

En stock
 Délais réduit

Radiateurs Panneaux Habillés 6 Orifices

Nbr d'éléments + type + hauteur

TYPE 21VM

| NBR D'ELTS | LONG. (mm) | PUISSANCE PRIX | HAUTEUR | | | | | |
|---------------|---------------|-------------------|----------------|---------------|----------------|----------------|----------------|----------------|
| | | | 300 | 400 | 500 | 600 | 750 | 900 |
| 10 | 400 | 75/65/20 | 335 | 419 | 491 | 543 | 653 | 746 |
| | | 55/45/20 | 170 | 212 | 250 | 278 | 332 | 380 |
| € | | | 186,35 | 238,82 | 248,78 | 242,05 | 278,75 | 318,57 |
| 13 | 520 | 75/65/20 | 436 | 544 | 638 | 706 | 849 | 969 |
| | | 55/45/20 | 221 | 275 | 325 | 362 | 431 | 494 |
| € | | | 240,98 | 304,00 | 321,74 | 292,74 | 361,62 | 412,21 |
| 15 | 600 | 75/65/20 | 503 | 628 | 736 | 814 | 980 | 1118 |
| | | 55/45/20 | 255 | 318 | 375 | 417 | 498 | 569 |
| € | | | 247,54 | 307,38 | 327,73 | 319,65 | 374,54 | 438,04 |
| 18 | 720 | 75/65/20 | 603 | 754 | 883 | 977 | 1175 | 1342 |
| | | 55/45/20 | 306 | 381 | 449 | 500 | 597 | 684 |
| € | | | 299,03 | 362,65 | 372,71 | 372,38 | 435,89 | 512,30 |
| 20 | 800 | 75/65/20 | 670 | 838 | 982 | 1086 | 1306 | 1491 |
| | | 55/45/20 | 340 | 424 | 500 | 556 | 663 | 759 |
| € | | | 319,79 | 387,26 | 394,13 | 401,45 | 470,33 | 535,97 |
| 23 | 920 | 75/65/20 | 771 | 963 | 1129 | 1248 | 1502 | 1715 |
| | | 55/45/20 | 391 | 487 | 575 | 639 | 763 | 874 |
| € | | | 345,48 | 432,18 | 470,58 | 448,80 | 509,07 | 617,77 |
| 25 | 1000 | 75/65/20 | 838 | 1047 | 1227 | 1357 | 1633 | 1864 |
| | | 55/45/20 | 425 | 530 | 624 | 695 | 829 | 949 |
| € | | | 364,50 | 464,81 | 479,85 | 488,62 | 552,12 | 670,51 |
| 28 | 1120 | 75/65/20 | 939 | 1173 | 1374 | 1520 | 1828 | 2088 |
| | | 55/45/20 | 477 | 593 | 699 | 778 | 928 | 1063 |
| € | | | 388,53 | 529,31 | 506,58 | 530,60 | 597,32 | 728,63 |
| 30 | 1200 | 75/65/20 | 1006 | 1256 | 1472 | 1628 | 1959 | 2237 |
| | | 55/45/20 | 511 | 635 | 749 | 834 | 995 | 1139 |
| € | | | 427,89 | 519,83 | 585,59 | 568,26 | 641,45 | 781,36 |
| 33 | 1320 | 75/65/20 | 1106 | 1382 | 1620 | 1791 | 2155 | 2460 |
| | | 55/45/20 | 562 | 699 | 824 | 917 | 1094 | 1253 |
| € | | | 458,48 | 614,46 | 601,63 | 671,06 | 746,90 | 805,04 |
| 35 | 1400 | 75/65/20 | 1173 | 1466 | 1718 | 1900 | 2286 | 2610 |
| | | 55/45/20 | 596 | 742 | 874 | 973 | 1161 | 1329 |
| € | | | 448,80 | 566,75 | 662,97 | 688,38 | 802,73 | 901,76 |
| 40 | 1600 | 75/65/20 | 1341 | 1675 | 1963 | 2171 | 2612 | 2982 |
| | | 55/45/20 | 681 | 847 | 999 | 1112 | 1327 | 1519 |
| € | | | 531,81 | 645,81 | 769,23 | 799,26 | 890,05 | 989,08 |
| 45 | 1800 | 75/65/20 | 1508 | 1885 | 2209 | 2443 | 2939 | 3355 |
| | | 55/45/20 | 766 | 953 | 1124 | 1251 | 1493 | 1709 |
| € | | | 584,41 | 729,70 | 835,66 | 869,72 | 1000,62 | 1112,84 |
| 50 | 2000 | 75/65/20 | 1676 | 2094 | 2454 | 2714 | 3265 | 3728 |
| | | 55/45/20 | 851 | 1059 | 1249 | 1390 | 1658 | 1899 |
| € | | | 648,984 | 810,42 | 940,86 | 898,67 | 1112,29 | 1306,65 |
| 55 | 2200 | 75/65/20 | | | 2699 | 2985 | | |
| | | 55/45/20 | | | 1373 | 1529 | | |
| € | | | | | 985,85 | 991,23 | | |
| 60 | 2400 | 75/65/20 | | | 2945 | 3257 | | |
| | | 55/45/20 | | | 1499 | 1668 | | |
| € | | | | | 1068,86 | 1079,48 | | |
| 65 | 2600 | 75/65/20 | | | 3190 | 3528 | | |
| | | 55/45/20 | | | 1623 | 1807 | | |
| € | | | | | 1158,82 | 1169,89 | | |
| 70 | 2800 | 75/65/20 | | | 3436 | 3800 | | |
| | | 55/45/20 | | | 1748 | 1946 | | |
| € | | | | | 1252,76 | 1259,21 | | |
| 75 | 3000 | 75/65/20 | | | 3681 | 4071 | | |
| | | 55/45/20 | | | 1873 | 2085 | | |
| € | | | | | 1342,09 | 1349,62 | | |

- En stock
- Délais réduit

Radiateurs Panneaux Habillés 6 Orifices

Nbr d'éléments + type + hauteur

TYPE 22VM

| NBR D'ELTS | LONG. (mm) | PUISSANCE PRIX | HAUTEUR | | | | | |
|---------------|---------------|-------------------|-----------------|----------------|----------------|----------------|----------------|----------------|
| | | | 300 | 400 | 500 | 600 | 750 | 900 |
| 10 | 400 | 75/65/20 | 438 | 543 | 617 | 685 | 820 | 918 |
| | | 55/45/20 | 222 | 272 | 312 | 345 | 410 | 463 |
| | | € | 228,12 | 262,74 | 267,75 | 275,25 | 313,19 | 359,47 |
| 13 | 520 | 75/65/20 | 569 | 706 | 802 | 891 | 1065 | 1194 |
| | | 55/45/20 | 289 | 354 | 406 | 449 | 533 | 602 |
| | | € | 298,13 | 339,10 | 340,58 | 350,86 | 406,82 | 469,25 |
| 15 | 600 | 75/65/20 | 657 | 814 | 926 | 1028 | 1229 | 1378 |
| | | 55/45/20 | 333 | 408 | 468 | 518 | 615 | 695 |
| | | € | 307,38 | 363,20 | 386,84 | 369,16 | 429,43 | 496,16 |
| 18 | 720 | 75/65/20 | 788 | 977 | 1111 | 1233 | 1475 | 1653 |
| | | 55/45/20 | 400 | 490 | 562 | 621 | 738 | 834 |
| | | € | 369,16 | 403,77 | 436,34 | 430,50 | 498,31 | 575,80 |
| 20 | 800 | 75/65/20 | 876 | 1086 | 1234 | 1370 | 1639 | 1837 |
| | | 55/45/20 | 444 | 544 | 624 | 690 | 820 | 927 |
| | | € | 421,16 | 437,61 | 475,86 | 477,86 | 535,97 | 641,45 |
| 23 | 920 | 75/65/20 | 1007 | 1248 | 1420 | 1576 | 1885 | 2112 |
| | | 55/45/20 | 511 | 625 | 718 | 794 | 943 | 1065 |
| | | € | 429,81 | 540,54 | 530,15 | 515,53 | 596,24 | 737,24 |
| 25 | 1000 | 75/65/20 | 1095 | 1357 | 1543 | 1713 | 2049 | 2296 |
| | | 55/45/20 | 555 | 680 | 781 | 863 | 1025 | 1158 |
| | | € | 466,59 | 561,67 | 577,50 | 559,65 | 625,31 | 775,98 |
| 28 | 1120 | 75/65/20 | 1226 | 1520 | 1728 | 1919 | 2295 | 2572 |
| | | 55/45/20 | 622 | 762 | 874 | 966 | 1148 | 1297 |
| | | € | 529,92 | 604,07 | 628,32 | 607,01 | 701,72 | 868,54 |
| 30 | 1200 | 75/65/20 | 1314 | 1628 | 1852 | 2056 | 2459 | 2755 |
| | | 55/45/20 | 667 | 816 | 937 | 1035 | 1230 | 1390 |
| | | € | 540,86 | 646,80 | 671,06 | 650,06 | 750,15 | 929,88 |
| 33 | 1320 | 75/65/20 | 1445 | 1791 | 2037 | 2261 | 2705 | 3031 |
| | | 55/45/20 | 733 | 897 | 1030 | 1139 | 1353 | 1529 |
| | | € | 641,03 | 662,97 | 716,10 | 768,08 | 884,73 | 1099,56 |
| 35 | 1400 | 75/65/20 | 1533 | 1900 | 2160 | 2398 | 2869 | 3214 |
| | | 55/45/20 | 778 | 952 | 1093 | 1207 | 1435 | 1621 |
| | | € | 588,22 | 756,53 | 758,84 | 813,12 | 906,68 | 1165,40 |
| 40 | 1600 | 75/65/20 | 1752 | 2171 | 2469 | 2741 | 3278 | 3674 |
| | | 55/45/20 | 889 | 1088 | 1249 | 1380 | 1640 | 1853 |
| | | € | 661,67 | 875,49 | 880,11 | 943,64 | 1049,90 | 1436,82 |
| 45 | 1800 | 75/65/20 | 1971 | 2443 | 2777 | 3083 | 3688 | 4133 |
| | | 55/45/20 | 1000 | 1224 | 1405 | 1552 | 1845 | 2085 |
| | | € | 740,46 | 914,63 | 988,68 | 1059,14 | 1181,57 | 1617,00 |
| 50 | 2000 | 75/65/20 | 2190 | 2714 | 3086 | 3426 | 4098 | 4592 |
| | | 55/45/20 | 1111 | 1360 | 1561 | 1725 | 2050 | 2316 |
| | | € | 823,3365 | 1020,29 | 1098,41 | 1178,10 | 1312,08 | 1688,26 |
| 55 | 2200 | 75/65/20 | 2409 | 2985 | 3395 | 3769 | | |
| | | 55/45/20 | 1222 | 1496 | 1717 | 1898 | | |
| | | € | 904,05 | 1121,45 | 1180,67 | 1241,65 | | |
| 60 | 2400 | 75/65/20 | 2628 | 3257 | 3703 | 4111 | | |
| | | 55/45/20 | 1333 | 1632 | 1873 | 2070 | | |
| | | € | 986,93 | 1222,62 | 1228,01 | 1412,57 | | |
| 65 | 2600 | 75/65/20 | 2847 | 3528 | 4012 | 4454 | | |
| | | 55/45/20 | 1444 | 1768 | 2030 | 2243 | | |
| | | € | 1069,79 | 1325,94 | 1330,25 | 1531,53 | | |
| 70 | 2800 | 75/65/20 | 3066 | 3800 | 4320 | 4796 | | |
| | | 55/45/20 | 1555 | 1904 | 2185 | 2415 | | |
| | | € | 1151,59 | 1427,11 | 1432,49 | 1537,97 | | |
| 75 | 3000 | 75/65/20 | 3285 | 4071 | 4629 | 5139 | | |
| | | 55/45/20 | 1666 | 2040 | 2342 | 2588 | | |
| | | € | 1233,38 | 1520,82 | 1533,66 | 1638,63 | | |

En stock
 Délais réduit

Radiateurs Panneaux Habillés 6 Orifices

Nbr d'éléments + type + hauteur

TYPE 33VM

| NBR D'ELTS | LONG. (mm) | PUISSANCE PRIX | HAUTEUR | | | | | |
|---------------|---------------|-------------------|-----------------|----------------|----------------|----------------|----------------|----------------|
| | | | 300 | 400 | 500 | 600 | 750 | 900 |
| 10 | 400 | 75/65/20 | 624 | 774 | 891 | 981 | 1139 | 1288 |
| | | 55/45/20 | 316 | 387 | 447 | 497 | 571 | 645 |
| | | € | 339,02 | 377,77 | 394,99 | 390,68 | 440,19 | 484,31 |
| 13 | 520 | 75/65/20 | 812 | 1007 | 1159 | 1276 | 1480 | 1675 |
| | | 55/45/20 | 411 | 503 | 581 | 646 | 741 | 839 |
| | | € | 431,58 | 489,70 | 510,30 | 506,92 | 573,65 | 630,68 |
| 15 | 600 | 75/65/20 | 937 | 1162 | 1337 | 1472 | 1708 | 1933 |
| | | 55/45/20 | 475 | 581 | 671 | 745 | 856 | 968 |
| | | € | 466,02 | 524,79 | 547,30 | 553,19 | 623,15 | 704,95 |
| 18 | 720 | 75/65/20 | 1124 | 1394 | 1604 | 1766 | 2050 | 2319 |
| | | 55/45/20 | 570 | 697 | 804 | 894 | 1027 | 1161 |
| | | € | 521,99 | 617,77 | 634,03 | 662,97 | 748,00 | 845,93 |
| 20 | 800 | 75/65/20 | 1249 | 1549 | 1782 | 1962 | 2278 | 2577 |
| | | 55/45/20 | 633 | 774 | 894 | 993 | 1141 | 1290 |
| | | € | 577,27 | 685,58 | 696,19 | 694,19 | 830,87 | 939,57 |
| 23 | 920 | 75/65/20 | 1436 | 1781 | 2050 | 2257 | 2619 | 2963 |
| | | 55/45/20 | 728 | 890 | 1028 | 1142 | 1312 | 1483 |
| | | € | 667,28 | 786,74 | 790,40 | 797,51 | 953,56 | 1081,64 |
| 25 | 1000 | 75/65/20 | 1561 | 1936 | 2228 | 2453 | 2847 | 3221 |
| | | 55/45/20 | 791 | 968 | 1117 | 1242 | 1426 | 1613 |
| | | € | 722,93 | 854,54 | 925,16 | 840,56 | 1038,59 | 1175,27 |
| 28 | 1120 | 75/65/20 | 1748 | 2168 | 2495 | 2747 | 3189 | 3608 |
| | | 55/45/20 | 886 | 1084 | 1251 | 1391 | 1598 | 1806 |
| | | € | 806,46 | 885,76 | 975,98 | 941,72 | 1162,35 | 1276,43 |
| 30 | 1200 | 75/65/20 | 1873 | 2323 | 2674 | 2944 | 3416 | 3865 |
| | | 55/45/20 | 949 | 1161 | 1341 | 1490 | 1711 | 1935 |
| | | € | 803,25 | 950,33 | 974,01 | 1009,52 | 1245,23 | 1366,84 |
| 33 | 1320 | 75/65/20 | 2061 | 2556 | 2941 | 3238 | 3758 | 4252 |
| | | 55/45/20 | 1044 | 1278 | 1475 | 1639 | 1883 | 2129 |
| | | € | 887,91 | 1054,28 | 1040,74 | 1189,65 | 1470,32 | 1614,69 |
| 35 | 1400 | 75/65/20 | 2185 | 2710 | 3119 | 3434 | 3986 | 4509 |
| | | 55/45/20 | 1107 | 1355 | 1564 | 1738 | 1997 | 2257 |
| | | € | 888,93 | 1103,13 | 1103,16 | 1263,57 | 1559,25 | 1693,04 |
| 40 | 1600 | 75/65/20 | 2498 | 3098 | 3565 | 3925 | 4555 | 5154 |
| | | 55/45/20 | 1266 | 1549 | 1788 | 1987 | 2282 | 2580 |
| | | € | 987,46 | 1284,36 | 1261,37 | 1442,60 | 1691,43 | 1954,26 |
| 45 | 1800 | 75/65/20 | 2810 | 3485 | 4010 | 4415 | 5125 | 5798 |
| | | 55/45/20 | 1424 | 1742 | 2011 | 2235 | 2567 | 2903 |
| | | € | 1081,71 | 1348,55 | 1418,50 | 1554,02 | 2006,24 | 2199,12 |
| 50 | 2000 | 75/65/20 | 3122 | 3872 | 4456 | 4906 | | |
| | | 55/45/20 | 1582 | 1936 | 2235 | 2483 | | |
| | | € | 1208,634 | 1497,07 | 1576,71 | 1761,99 | | |
| 55 | 2200 | 75/65/20 | | | | | | |
| | | 55/45/20 | | | | | | |
| | | € | | | | | | |
| 60 | 2400 | 75/65/20 | | | | | | |
| | | 55/45/20 | | | | | | |
| | | € | | | | | | |
| 65 | 2600 | 75/65/20 | | | | | | |
| | | 55/45/20 | | | | | | |
| | | € | | | | | | |
| 70 | 2800 | 75/65/20 | | | | | | |
| | | 55/45/20 | | | | | | |
| | | € | | | | | | |
| 75 | 3000 | 75/65/20 | | | | | | |
| | | 55/45/20 | | | | | | |
| | | € | | | | | | |

En stock

Délais réduit



Radiateurs Panneaux Habillés

Panneaux Habillés 4 orifices



P.32
REGGANE 3010
PLAN COMPACT



10 bar



P.38
REGGANE 3010
DECO COMPACT



10 bar

Panneaux Habillés 6 orifices



P.43
T6 3010
PLAN



10 bar



RADIATEURS, CONDENSEURS
ET POMPES À CHALEUR
À EAU CHAUDE



10 bar

REGGANE 3010 PLAN COMPACT

Informations techniques

| | |
|--|--|
| Face avant | Lisse |
| Orifices de raccordement | 4 x Ø 15/21 - portée plate femelle |
| Pression de service | 10 bar (pression d'épreuve = 13 bar) |
| Température de service maximale | 110°C |
| Étriers de fixation | 4 ou 6 selon la longueur du radiateur |
| Livré avec | Grille supérieure dotée de 2 clips de fixation designé Finimetal. Joues latérales Bouchons de vidange, bouchons purgeurs et bouchons pleins Console de fixation |
| Couleur standard | Blanc Trafic RAL 9016 |
| Supplément couleur +90€ | RAL, Texturé & Metal |

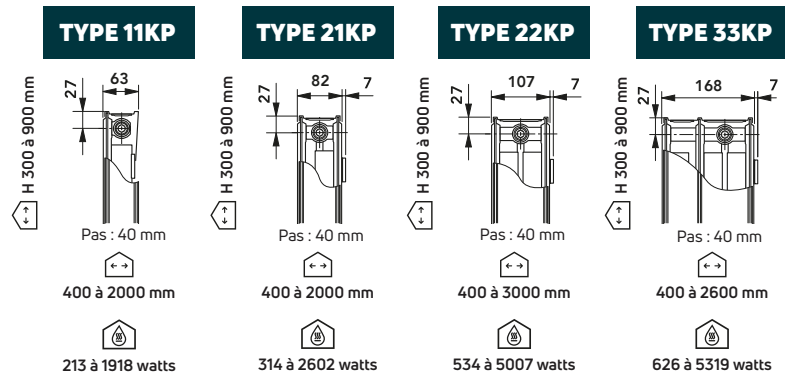
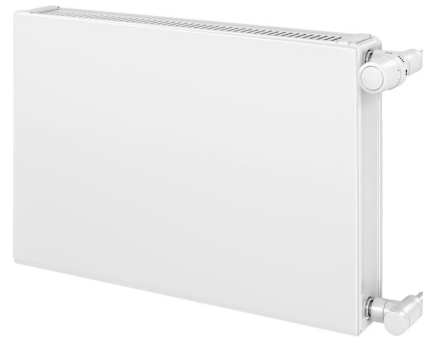

REGGANE 3010 PLAN COMPACT (kp)

Le radiateur panneau habillé REGGANE 3010 PLAN Compact est composé de 4 orifices 15/21 sur le côté. Il est habillé de deux joues latérales sur le côté englobant la grille supérieure maintenue par deux élégants clips marqués FINIMETAL. Sa face avant plane se distingue par sa surface lisse apportant un design très pure.



En version Compact, il est doté d'une grille et de joues très esthétiques aux bords arrondis.

RACCORDEMENT STANDARD

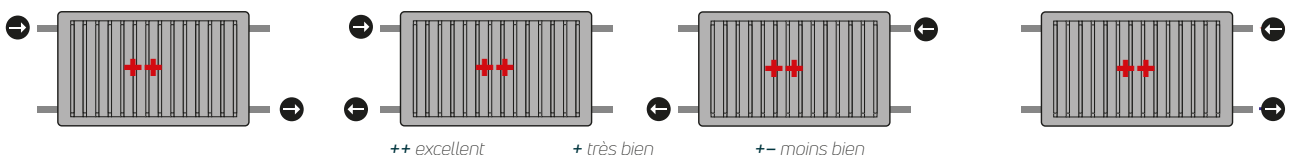

KIT DE RÉHABILITATION

Référence de commande kit de réhabilitation : KITREHAB60



Clips Finimetal, Système de blocage de la grille supérieure pour renforcer le maintien et ainsi sécuriser votre installation.

KIT HYDROCABLÉ

Composition :

- 1 Corps de vanne thermostatisé
- 1 Tête thermostatique
- 1 Té de réglage

Disponible en version:

- Équerre ou Équerre inversée
- Diamètre PER 12 ou PER 16
- A glissement ou par sertissage
- Sous 3 versions : Type 11, Type 20 et 21 ou Type 22/30/32 et 33



PANNEAUX HABILLÉS 4 ORIFICES

Système de fixation - console MCW 6

POSITION DES ÉTRIERS DE FIXATION

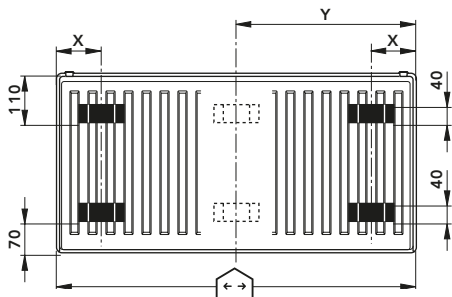

| MODÈLE | DIMENSION X |
|--------|-------------|
| 11 | 93 |
| 21 | 100 |
| 22 | 100 |
| 33 | 100 |

Dimensions en mm **Y = Longueur du radiateur (mm)**

2

POSITION DES CONSOLES DE FIXATION

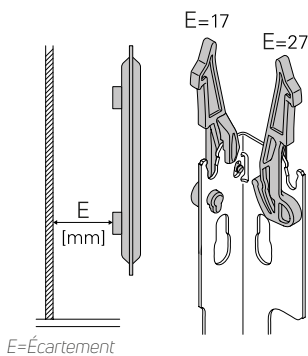

E=Écartement

Élément encliqueté avec dispositif de sécurité intégré permettant d'enlever et de déplacer le radiateur en toute sécurité.

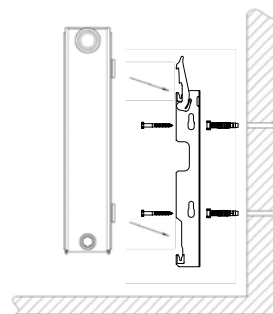

COTES DE MONTAGE

| H | B1 Ø8 | B2 Ø8 | B1 Ø6 | B2 Ø6 |
|-----|-------|-------|-------|-------|
| 300 | 156 | 57 | 165 | 57 |
| 400 | 256 | 136 | 265 | 145 |
| 500 | 356 | 136 | 365 | 145 |
| 600 | 456 | 136 | 465 | 145 |
| 750 | 606 | 136 | 615 | 145 |
| 900 | 756 | 136 | 765 | 145 |

Dimensions en mm

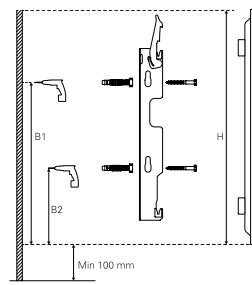
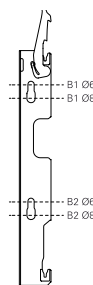

DISTANCE AU MUR

| MODÈLE | Hauteur | Dim. Z (console - écartement 27 mm) |
|--------|-----------|-------------------------------------|
| 11 | 300 à 900 | 50 |
| 21 | 300 à 900 | 74 |
| 22 | 300 à 900 | 86 |
| 33 | 300 à 900 | 86 |

ENTRAXE D'ALIMENTATION

ENTRAXE D'ALIMENTATION EC

EC = H - 27 - 27 Dimensions en mm

Lors du montage, il convient de prévoir une circulation d'air suffisante au-dessus et en-dessous du radiateur



REGGANE 3010 PLAN COMPACT

Exemple de Réf. : 10 11KP 750

Radiateurs Panneaux Habillés 4 Orifices

Nbr d'éléments + type + hauteur

TYPE 11KP

| NBR D'ELTS | LONG. (mm) | PUISSANCE PRIX | HAUTEUR | | | | | |
|---------------|---------------|---------------------------|---------------|---------------|---------------|---------------|---------------|---------------|
| | | | 300 | 400 | 500 | 600 | 750 | 900 |
| 10 | 400 | 75/65/20 | 213 | 264 | 314 | 338 | 415 | 480 |
| | | 55/45/20 | 109 | 134 | 161 | 174 | 214 | 244 |
| | | € | 143,22 | 175,56 | 187,11 | 177,87 | 189,42 | 215,25 |
| 13 | 520 | 75/65/20 | 277 | 343 | 408 | 439 | 539 | 623 |
| | | 55/45/20 | 142 | 175 | 209 | 226 | 277 | 316 |
| | | € | 185,96 | 215,25 | 243,71 | 216,33 | 242,16 | 278,75 |
| 15 | 600 | 75/65/20 | 320 | 396 | 470 | 506 | 622 | 719 |
| | | 55/45/20 | 164 | 202 | 240 | 260 | 320 | 365 |
| | | € | 175,80 | 226,38 | 232,19 | 215,25 | 243,23 | 281,98 |
| 18 | 720 | 75/65/20 | 383 | 475 | 564 | 608 | 747 | 863 |
| | | 55/45/20 | 196 | 242 | 288 | 312 | 384 | 438 |
| | | € | 205,57 | 255,08 | 271,22 | 238,93 | 276,60 | 329,33 |
| 20 | 800 | 75/65/20 | 426 | 528 | 627 | 675 | 830 | 959 |
| | | 55/45/20 | 218 | 269 | 321 | 347 | 427 | 487 |
| | | € | 199,21 | 265,65 | 294,53 | 250,77 | 290,59 | 334,72 |
| 23 | 920 | 75/65/20 | 490 | 607 | 721 | 776 | 954 | 1103 |
| | | 55/45/20 | 251 | 309 | 369 | 399 | 491 | 569 |
| | | € | 231,00 | 265,84 | 290,59 | 279,83 | 323,96 | 372,38 |
| 25 | 1000 | 75/65/20 | 533 | 660 | 784 | 844 | 1037 | 1199 |
| | | 55/45/20 | 273 | 336 | 401 | 434 | 534 | 609 |
| | | € | 221,71 | 274,45 | 307,81 | 303,50 | 350,86 | 405,75 |
| 28 | 1120 | 75/65/20 | 596 | 739 | 878 | 945 | 1161 | 1343 |
| | | 55/45/20 | 305 | 376 | 449 | 486 | 597 | 682 |
| | | € | 254,30 | 307,81 | 334,72 | 340,10 | 392,84 | 440,19 |
| 30 | 1200 | 75/65/20 | 639 | 792 | 941 | 1013 | 1244 | 1439 |
| | | 55/45/20 | 327 | 403 | 481 | 521 | 640 | 730 |
| | | € | 277,20 | 319,65 | 384,62 | 353,01 | 421,89 | 470,33 |
| 33 | 1320 | 75/65/20 | | 871 | 1035 | 1114 | 1369 | 1583 |
| | | 55/45/20 | | 444 | 529 | 573 | 704 | 803 |
| | | € | | 340,58 | 394,99 | 388,53 | 481,64 | 517,68 |
| 35 | 1400 | 75/65/20 | | 924 | 1098 | 1182 | 1452 | 1679 |
| | | 55/45/20 | | 471 | 561 | 607 | 747 | 852 |
| | | € | | 363,77 | 406,82 | 429,66 | 511,67 | 546,21 |
| 40 | 1600 | 75/65/20 | | 1056 | 1254 | 1350 | 1659 | 1918 |
| | | 55/45/20 | | 538 | 641 | 694 | 854 | 974 |
| | | € | | 420,82 | 505,89 | 496,65 | 566,10 | 682,61 |
| 45 | 1800 | 75/65/20 | | 1188 | 1411 | 1519 | | |
| | | 55/45/20 | | 605 | 722 | 781 | | |
| | | € | | 445,57 | 515,53 | 504,77 | | |
| 50 | 2000 | 75/65/20 | | | 1568 | 1688 | | |
| | | 55/45/20 | | | 802 | 868 | | |
| | | € | | | 571,49 | 559,65 | | |
| 55 | 2200 | 75/65/20 55/45/20 € | | | | | | |
| 60 | 2400 | 75/65/20 55/45/20 € | | | | | | |
| 65 | 2600 | 75/65/20 55/45/20 € | | | | | | |
| 70 | 2800 | 75/65/20 55/45/20 € | | | | | | |
| 75 | 3000 | 75/65/20 55/45/20 € | | | | | | |

- En stock
- Délais réduit

REGGANE 3010 PLAN COMPACT

Exemple de Réf. : 10 21KP 750

Radiateurs Panneaux Habillés 4 Orifices

Nbr d'éléments + type + hauteur

TYPE 21KP

| NBR D'ELTS | LONG. (mm) | PUISSANCE PRIX | HAUTEUR | | | | | |
|---------------|---------------|---------------------------|---------------|---------------|---------------|---------------|---------------|---------------|
| | | | 300 | 400 | 500 | 600 | 750 | 900 |
| 10 | 400 | 75/65/20 | 314 | 395 | 469 | 520 | 604 | 708 |
| | | 55/45/20 | 159 | 201 | 241 | 267 | 310 | 360 |
| | | € | 183,65 | 232,16 | 242,55 | 243,71 | 250,77 | 292,74 |
| 13 | 520 | 75/65/20 | 408 | 514 | 610 | 676 | 785 | 920 |
| | | 55/45/20 | 207 | 261 | 314 | 348 | 404 | 467 |
| | | € | 227,77 | 289,11 | 314,16 | 273,37 | 325,03 | 382,07 |
| 15 | 600 | 75/65/20 | 470 | 593 | 704 | 781 | 906 | 1061 |
| | | 55/45/20 | 239 | 301 | 362 | 402 | 466 | 539 |
| | | € | 231,53 | 285,21 | 330,33 | 298,13 | 336,87 | 405,75 |
| 18 | 720 | 75/65/20 | 564 | 711 | 844 | 937 | 1087 | 1274 |
| | | 55/45/20 | 286 | 361 | 435 | 482 | 559 | 647 |
| | | € | 258,30 | 348,81 | 376,53 | 347,63 | 390,68 | 472,48 |
| 20 | 800 | 75/65/20 | 627 | 790 | 938 | 1041 | 1208 | 1415 |
| | | 55/45/20 | 318 | 401 | 483 | 535 | 621 | 719 |
| | | € | 287,36 | 353,01 | 396,17 | 374,54 | 421,89 | 494,00 |
| 23 | 920 | 75/65/20 | 721 | 909 | 1079 | 1197 | 1389 | 1627 |
| | | 55/45/20 | 366 | 462 | 556 | 615 | 714 | 826 |
| | | € | 337,26 | 394,13 | 434,52 | 417,59 | 454,18 | 568,26 |
| 25 | 1000 | 75/65/20 | 784 | 988 | 1173 | 1301 | 1510 | 1769 |
| | | 55/45/20 | 398 | 502 | 604 | 669 | 776 | 898 |
| | | € | 339,94 | 428,40 | 439,47 | 454,18 | 494,00 | 617,77 |
| 28 | 1120 | 75/65/20 | 878 | 1106 | 1313 | 1457 | 1691 | 1981 |
| | | 55/45/20 | 446 | 562 | 676 | 749 | 869 | 1006 |
| | | € | 354,09 | 479,81 | 480,77 | 492,92 | 533,82 | 668,36 |
| 30 | 1200 | 75/65/20 | 941 | 1185 | 1407 | 1561 | 1812 | 2123 |
| | | 55/45/20 | 478 | 602 | 724 | 803 | 931 | 1078 |
| | | € | 390,30 | 475,52 | 541,70 | 527,36 | 572,57 | 717,86 |
| 33 | 1320 | 75/65/20 | | 1304 | 1548 | 1717 | 1993 | 2335 |
| | | 55/45/20 | | 662 | 797 | 883 | 1024 | 1186 |
| | | € | | 522,65 | 554,78 | 604,44 | 676,21 | 791,18 |
| 35 | 1400 | 75/65/20 | | 1383 | 1642 | 1821 | 2114 | 2477 |
| | | 55/45/20 | | 702 | 845 | 936 | 1087 | 1258 |
| | | € | | 538,28 | 614,46 | 639,87 | 717,26 | 839,69 |
| 40 | 1600 | 75/65/20 | | 1580 | 1876 | 2082 | | |
| | | 55/45/20 | | 802 | 966 | 1071 | | |
| | | € | | 590,12 | 659,74 | 690,95 | | |
| 45 | 1800 | 75/65/20 | | 1778 | 2111 | 2342 | | |
| | | 55/45/20 | | 903 | 1087 | 1204 | | |
| | | € | | 703,56 | 768,43 | 746,49 | | |
| 50 | 2000 | 75/65/20 | | | 2345 | 2602 | | |
| | | 55/45/20 | | | 1207 | 1338 | | |
| | | € | | | 828,71 | 834,10 | | |
| 55 | 2200 | 75/65/20 55/45/20 € | | | | | | |
| 60 | 2400 | 75/65/20 55/45/20 € | | | | | | |
| 65 | 2600 | 75/65/20 55/45/20 € | | | | | | |
| 70 | 2800 | 75/65/20 55/45/20 € | | | | | | |
| 75 | 3000 | 75/65/20 55/45/20 € | | | | | | |

 En stock

 Délais réduit

REGGANE 3010 PLAN COMPACT

Exemple de Réf. : 10 22KP 750

Radiateurs Panneaux Habillés 4 Orifices

Nbr d'éléments + type + hauteur

TYPE 22KP

| NBR D'ELTS | LONG. (mm) | PUISSANCE PRIX | HAUTEUR | | | | | |
|---------------|---------------|-------------------|------------------------|------------------------|------------------------|------------------------|-----------------------|------------------------|
| | | | 300 | 400 | 500 | 600 | 750 | 900 |
| 10 | 400 | 75/65/20 | | 534 | 608 | 668 | 776 | 899 |
| | | 55/45/20 € | | 271 274,89 | 309 285,29 | 337 288,75 | 393 295,97 | 451 343,33 |
| 13 | 520 | 75/65/20 | | 695 | 790 | 868 | 1009 | 1169 |
| | | 55/45/20 € | | 353 333,08 | 402 337,20 | 438 340,10 | 511 385,30 | 587 445,57 |
| 15 | 600 | 75/65/20 | | 802 | 912 | 1001 | 1164 | 1349 |
| | | 55/45/20 € | | 407 376,53 | 464 358,74 | 506 359,47 | 589 405,75 | 677 470,33 |
| 18 | 720 | 75/65/20 | | 962 | 1094 | 1202 | 1397 | 1619 |
| | | 55/45/20 € | | 488 411,31 | 557 435,44 | 607 419,74 | 707 472,48 | 813 546,74 |
| 20 | 800 | 75/65/20 | 857 | 1069 | 1216 | 1335 | 1552 | 1798 |
| | | 55/45/20 € | 439 399,48 | 542 430,54 | 619 435,90 | 674 464,94 | 786 509,07 | 903 607,01 |
| 23 | 920 | 75/65/20 | 985 | 1229 | 1398 | 1535 | 1785 | 2068 |
| | | 55/45/20 € | 505 404,84 | 624 509,22 | 712 484,09 | 775 503,69 | 903 565,04 | 1038 699,56 |
| 25 | 1000 | 75/65/20 | 1071 | 1336 | 1520 | 1669 | 1940 | 2248 |
| | | 55/45/20 € | 549 441,25 | 678 535,50 | 774 528,00 | 843 546,74 | 982 591,94 | 1129 734,00 |
| 28 | 1120 | 75/65/20 | 1200 | 1496 | 1702 | 1869 | 2173 | 2518 |
| | | 55/45/20 € | 615 495,87 | 759 569,42 | 866 572,99 | 944 590,87 | 1100 662,97 | 1264 822,26 |
| 30 | 1200 | 75/65/20 | 1285 | 1603 | 1824 | 2003 | 2328 | 2698 |
| | | 55/45/20 € | 659 530,15 | 813 591,19 | 928 632,44 | 1012 633,92 | 1178 684,50 | 1355 880,37 |
| 33 | 1320 | 75/65/20 | 1414 | 1764 | 2006 | 2203 | 2561 | 2967 |
| | | 55/45/20 € | 725 582,62 | 895 654,36 | 1021 671,42 | 1113 727,82 | 1296 808,50 | 1490 964,97 |
| 35 | 1400 | 75/65/20 | 1499 | 1870 | 2128 | 2337 | 2716 | 3147 |
| | | 55/45/20 € | 768 553,71 | 949 690,80 | 1083 709,51 | 1180 735,78 | 1375 826,98 | 1580 1022,81 |
| 40 | 1600 | 75/65/20 | 1714 | 2138 | 2432 | 2670 | 3104 | 3597 |
| | | 55/45/20 € | 879 641,53 | 1085 798,97 | 1238 829,24 | 1349 850,37 | 1571 956,34 | 1750 1265,92 |
| 45 | 1800 | 75/65/20 | 1928 | 2405 | 2736 | 3004 | | |
| | | 55/45/20 € | 988 722,93 | 1220 899,64 | 1393 911,90 | 1517 958,55 | | |
| 50 | 2000 | 75/65/20 | 2142 | 2672 | 3040 | 3338 | | |
| | | 55/45/20 € | 1098 801,108 | 1356 999,24 | 1547 1081,08 | 1686 1064,57 | | |
| 55 | 2200 | 75/65/20 | 2356 | 2939 | 3344 | 3672 | | |
| | | 55/45/20 € | 1208 881,43 | 1491 1097,78 | 1702 1108,54 | 1855 1173,97 | | |
| 60 | 2400 | 75/65/20 | 2570 | 3206 | 3648 | 4006 | | |
| | | 55/45/20 € | 1317 960,69 | 1627 1237,23 | 1857 1208,63 | 2023 1277,70 | | |
| 65 | 2600 | 75/65/20 | 2785 | 3474 | 3952 | 4339 | | |
| | | 55/45/20 € | 1428 1041,01 | 1763 1299,12 | 2012 1304,48 | 2192 1432,57 | | |
| 70 | 2800 | 75/65/20 | 2999 | 3741 | 4256 | 4673 | | |
| | | 55/45/20 € | 1537 1126,84 | 1898 1404,51 | 2166 1410,97 | 2360 1497,07 | | |
| 75 | 3000 | 75/65/20 | 3213 | 4008 | 4560 | 5007 | | |
| | | 55/45/20 € | 1647 1206,48 | 2034 1506,75 | 2321 1512,14 | 2529 1603,61 | | |

En stock

Délais réduit

REGGANE 3010 PLAN COMPACT

Exemple de Réf. : 10 33KP 900

Radiateurs Panneaux Habillés 4 Orifices

Nbr d'éléments + type + hauteur

TYPE 33KP

| NBR D'ELTS | LONG. (mm) | PUISSANCE PRIX | HAUTEUR | | | | |
|---------------|---------------|---------------------------|--------------------------|------------------------|------------------------|------------------------|------------------------|
| | | | 300 | 400 | 500 | 600 | 900 |
| 10 | 400 | 75/65/20 | | | 857 | 967 | 1264 |
| | | 55/45/20 € | | | 435 369,16 | 489 401,94 | 639 460,64 |
| 13 | 520 | 75/65/20 | | | 1114 | 1257 | 1643 |
| | | 55/45/20 € | | | 566 476,60 | 636 486,47 | 830 598,40 |
| 15 | 600 | 75/65/20 | | | 1285 | 1451 | 1895 |
| | | 55/45/20 € | | | 652 497,23 | 734 528,44 | 958 670,51 |
| 18 | 720 | 75/65/20 | | | 1542 | 1741 | 2274 |
| | | 55/45/20 € | | | 783 594,41 | 881 636,07 | 1149 805,04 |
| 20 | 800 | 75/65/20 | 1253 | 1557 | 1714 | 1934 | 2527 |
| | | 55/45/20 € | 641 592,26 | 784 667,23 | 870 641,53 | 979 662,97 | 1277 893,29 |
| 23 | 920 | 75/65/20 | 1441 | 1790 | 1971 | 2224 | 2906 |
| | | 55/45/20 € | 737 651,17 | 902 767,91 | 1001 736,85 | 1125 760,91 | 1469 1027,82 |
| 25 | 1000 | 75/65/20 | 1566 | 1946 | 2142 | 2418 | 3159 |
| | | 55/45/20 € | 801 709,25 | 980 834,31 | 1087 801,11 | 1224 800,73 | 1596 1118,23 |
| 28 | 1120 | 75/65/20 | 1754 | 2180 | 2399 | 2708 | 3538 |
| | | 55/45/20 € | 897 790,40 | 1098 863,23 | 1218 845,02 | 1370 897,59 | 1788 1211,86 |
| 30 | 1200 | 75/65/20 | 1879 | 2335 | 2570 | 2901 | 3791 |
| | | 55/45/20 € | 961 787,82 | 1176 925,34 | 1305 903,92 | 1468 962,17 | 1916 1297,96 |
| 33 | 1320 | 75/65/20 | 2067 | 2569 | 2827 | 3191 | 4170 |
| | | 55/45/20 € | 1057 863,23 | 1294 1017,45 | 1435 968,63 | 1615 1051,72 | 2107 1429,26 |
| 35 | 1400 | 75/65/20 | 2192 | 2724 | 2999 | 3385 | 4423 |
| | | 55/45/20 € | 1121 866,44 | 1372 1084,86 | 1523 1022,81 | 1713 1130,18 | 2235 1507,97 |
| 40 | 1600 | 75/65/20 | 2506 | 3114 | 3427 | 3868 | |
| | | 55/45/20 € | 1281 963,90 | 1569 1164,18 | 1740 1173,11 | 1957 1375,61 | |
| 45 | 1800 | 75/65/20 | 2819 | 3503 | 3856 | 4352 | |
| | | 55/45/20 € | 1441 1059,03 | 1765 1316,26 | 1958 1314,12 | 2202 1482,26 | |
| 50 | 2000 | 75/65/20 | 3132 | 3892 | 4284 | 4835 | |
| | | 55/45/20 € | 1601 1177,4175 | 1961 1462,63 | 2175 1468,01 | 2447 1647,20 | |
| 55 | 2200 | 75/65/20 | 3445 | | | 5319 | |
| | | 55/45/20 € | 1761 1294,73 | | | 2692 1947,15 | |
| 60 | 2400 | 75/65/20 | 3758 | | | | |
| | | 55/45/20 € | 1921 1413,12 | | | | |
| 65 | 2600 | 75/65/20 | 4072 | | | | |
| | | 55/45/20 € | 2082 1520,82 | | | | |
| 70 | 2800 | 75/65/20 55/45/20 € | | | | | |
| 75 | 3000 | 75/65/20 55/45/20 € | | | | | |

 En stock

 Délais réduit

REGGANE 3010 DECO COMPACT

Informations techniques

| | |
|--|--|
| Face avant | Rainurée |
| Orifices de raccordement | 4 x Ø 15/21 - portée plate femelle |
| Pression de service | 10 bar (pression d'épreuve = 13 bar) |
| Température de service maximale | 110 °C |
| Étriers de fixation | 4 ou 6 selon la longueur du radiateur |
| Livré avec | Grille supérieure dotée de 2 clips de fixation marqués Finimetal. Joues latérales Bouchons de vidange, bouchons purgeurs et bouchons pleins Consoles de fixations |
| Couleur standard | Blanc Traffic RAL 9016 |
| Supplément couleur +90€ | RAL, Texturé & Metal |

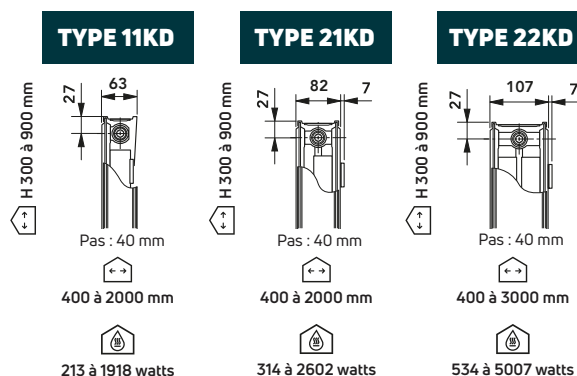

Fixations

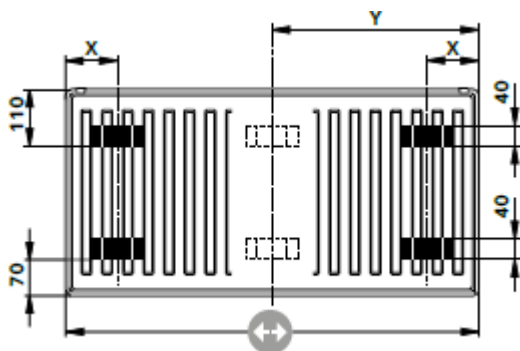

Élément encliqueté avec dispositif de sécurité intégré permettant d'enlever et de déplacer le radiateur en toute sécurité.

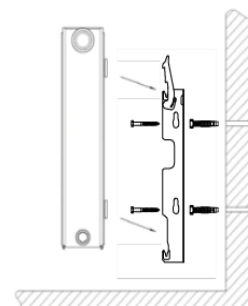

Raccordement

Équipé de 4 orifices Ø15/21 portée plate femelle.

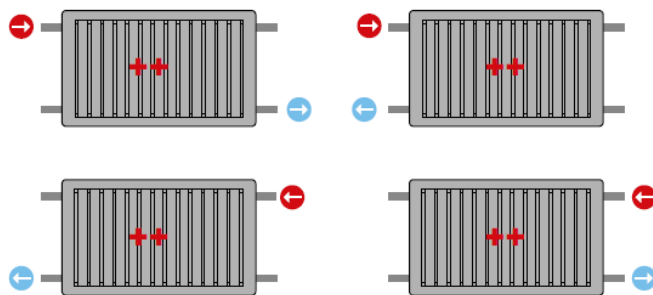

++ excellent + très bien +- moins bien

ConsoleMCW 6

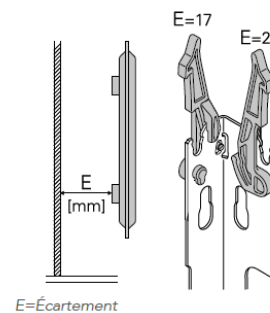

E=Écartement

REGGANE 3010 DECO COMPACT

Exemple de Réf. : 10 11KD 750

Radiateurs Panneaux Habillés 4 Orifices

Nbr d'éléments + type + hauteur

TYPE 11KD

| NBR D'ELTS | LONG. (mm) | PUISSANCE PRIX | HAUTEUR | | | | | |
|---------------|---------------|-------------------|---------------|---------------|---------------|---------------|---------------|---------------|
| | | | 300 | 400 | 500 | 600 | 750 | 900 |
| 10 | 400 | 75/65/20 | 213 | 264 | 314 | 338 | 415 | 480 |
| | | 55/45/20 | 109 | 134 | 161 | 174 | 214 | 244 |
| | | € | 144,38 | 180,18 | 191,73 | 181,34 | 194,81 | 220,64 |
| 13 | 520 | 75/65/20 | 277 | 343 | 408 | 439 | 539 | 623 |
| | | 55/45/20 | 142 | 175 | 209 | 226 | 277 | 316 |
| | | € | 176,51 | 232,16 | 245,16 | 220,64 | 247,54 | 285,21 |
| 15 | 600 | 75/65/20 | 319 | 396 | 470 | 506 | 622 | 719 |
| | | 55/45/20 | 163 | 202 | 240 | 260 | 320 | 365 |
| | | € | 174,35 | 232,16 | 248,33 | 220,64 | 250,77 | 290,59 |
| 18 | 720 | 75/65/20 | 383 | 475 | 564 | 608 | 747 | 863 |
| | | 55/45/20 | 196 | 242 | 288 | 312 | 384 | 438 |
| | | € | 209,87 | 260,45 | 276,60 | 245,39 | 285,21 | 340,10 |
| 20 | 800 | 75/65/20 | 426 | 528 | 627 | 675 | 830 | 959 |
| | | 55/45/20 | 218 | 269 | 321 | 347 | 427 | 487 |
| | | € | 203,42 | 255,63 | 300,30 | 258,30 | 298,13 | 345,48 |
| 23 | 920 | 75/65/20 | 489 | 607 | 721 | 776 | 954 | 1103 |
| | | 55/45/20 | 250 | 309 | 369 | 399 | 491 | 560 |
| | | € | 218,48 | 271,22 | 319,94 | 287,36 | 332,57 | 385,30 |
| 25 | 1000 | 75/65/20 | 532 | 660 | 784 | 844 | 1037 | 1199 |
| | | 55/45/20 | 272 | 336 | 401 | 434 | 534 | 609 |
| | | € | 226,01 | 278,46 | 316,42 | 313,19 | 361,62 | 417,59 |
| 28 | 1120 | 75/65/20 | 596 | 739 | 878 | 945 | 1161 | 1343 |
| | | 55/45/20 | 305 | 376 | 449 | 486 | 597 | 682 |
| | | € | 252,92 | 314,27 | 345,48 | 350,86 | 405,75 | 454,18 |
| 30 | 1200 | 75/65/20 | 638 | 792 | 941 | 1013 | 1244 | 1439 |
| | | 55/45/20 | 327 | 403 | 481 | 521 | 640 | 730 |
| | | € | 277,20 | 319,65 | 369,16 | 363,77 | 421,89 | 470,33 |
| 33 | 1320 | 75/65/20 | | 871 | 1035 | 1114 | 1369 | 1583 |
| | | 55/45/20 | | 444 | 529 | 573 | 704 | 803 |
| | | € | | 350,86 | 406,82 | 430,82 | 461,72 | 535,97 |
| 35 | 1400 | 75/65/20 | | 924 | 1098 | 1182 | 1452 | 1679 |
| | | 55/45/20 | | 471 | 561 | 607 | 747 | 852 |
| | | € | | 372,38 | 417,59 | 442,37 | 526,68 | 567,19 |
| 40 | 1600 | 75/65/20 | | 1056 | 1254 | 1350 | 1659 | 1918 |
| | | 55/45/20 | | 538 | 641 | 694 | 854 | 974 |
| | | € | | 433,73 | 484,31 | 512,82 | 567,19 | 657,59 |
| 45 | 1800 | 75/65/20 | | 1188 | 1411 | 1519 | | |
| | | 55/45/20 | | 605 | 722 | 781 | | |
| | | € | | 460,64 | 530,60 | 519,44 | | |
| 50 | 2000 | 75/65/20 | | | 1568 | 1688 | | |
| | | 55/45/20 | | | 802 | 868 | | |
| | | € | | | 589,79 | 621,39 | | |
| 55 | 2200 | 75/65/20 | | | | | | |
| | | 55/45/20 | | | | | | |
| | | € | | | | | | |
| 60 | 2400 | 75/65/20 | | | | | | |
| | | 55/45/20 | | | | | | |
| | | € | | | | | | |
| 65 | 2600 | 75/65/20 | | | | | | |
| | | 55/45/20 | | | | | | |
| | | € | | | | | | |
| 70 | 2800 | 75/65/20 | | | | | | |
| | | 55/45/20 | | | | | | |
| | | € | | | | | | |
| 75 | 3000 | 75/65/20 | | | | | | |
| | | 55/45/20 | | | | | | |
| | | € | | | | | | |

En stock

Délais réduit

REGGANE 3010 DECO

Exemple de Réf. : 10 21KD 750

Radiateurs Panneaux Habillés 4 Orifices

Nbr d'éléments + type + hauteur

TYPE 21KD

| NBR D'ELTS | LONG. (mm) | PUISSANCE PRIX | HAUTEUR | | | | | |
|---------------|---------------|---------------------------|---------------|---------------|---------------|---------------|---------------|---------------|
| | | | 300 | 400 | 500 | 600 | 750 | 900 |
| 10 | 400 | 75/65/20 | 314 | 395 | 469 | 520 | 604 | 708 |
| | | 55/45/20 | 159 | 201 | 241 | 267 | 310 | 360 |
| | | € | 191,73 | 240,24 | 254,10 | 243,71 | 263,69 | 308,89 |
| 13 | 520 | 75/65/20 | 408 | 514 | 610 | 677 | 785 | 920 |
| | | 55/45/20 | 207 | 261 | 314 | 348 | 404 | 467 |
| | | € | 220,61 | 277,20 | 300,30 | 273,37 | 308,89 | 371,31 |
| 15 | 600 | 75/65/20 | 470 | 593 | 704 | 781 | 906 | 1061 |
| | | 55/45/20 | 239 | 301 | 362 | 402 | 466 | 539 |
| | | € | 226,01 | 293,00 | 330,33 | 307,81 | 345,48 | 416,51 |
| 18 | 720 | 75/65/20 | 564 | 711 | 844 | 937 | 1087 | 1274 |
| | | 55/45/20 | 286 | 361 | 435 | 482 | 559 | 647 |
| | | € | 271,22 | 340,58 | 376,53 | 358,40 | 403,60 | 472,48 |
| 20 | 800 | 75/65/20 | 627 | 790 | 938 | 1041 | 1208 | 1415 |
| | | 55/45/20 | 318 | 401 | 483 | 535 | 621 | 719 |
| | | € | 294,89 | 374,93 | 389,29 | 385,30 | 448,80 | 525,21 |
| 23 | 920 | 75/65/20 | 721 | 909 | 1079 | 1197 | 1389 | 1627 |
| | | 55/45/20 | 366 | 462 | 556 | 615 | 714 | 826 |
| | | € | 323,96 | 396,06 | 434,52 | 443,42 | 499,38 | 585,48 |
| 25 | 1000 | 75/65/20 | 784 | 988 | 1173 | 1301 | 1510 | 1769 |
| | | 55/45/20 | 398 | 502 | 604 | 669 | 776 | 898 |
| | | € | 334,72 | 449,82 | 464,05 | 467,09 | 527,36 | 636,07 |
| 28 | 1120 | 75/65/20 | 878 | 1106 | 1313 | 1457 | 1691 | 1981 |
| | | 55/45/20 | 446 | 562 | 676 | 749 | 869 | 1006 |
| | | € | 399,63 | 470,33 | 501,04 | 525,21 | 570,41 | 689,88 |
| 30 | 1200 | 75/65/20 | 941 | 1185 | 1407 | 1561 | 1812 | 2123 |
| | | 55/45/20 | 478 | 602 | 724 | 803 | 931 | 1078 |
| | | € | 405,45 | 512,82 | 536,25 | 561,80 | 612,39 | 717,86 |
| 33 | 1320 | 75/65/20 | | 1304 | 1548 | 1717 | 1993 | 2335 |
| | | 55/45/20 | | 662 | 797 | 883 | 1024 | 1186 |
| | | € | | 554,27 | 615,62 | 607,81 | 723,03 | 846,62 |
| 35 | 1400 | 75/65/20 | | 1383 | 1642 | 1821 | 2114 | 2477 |
| | | 55/45/20 | | 702 | 845 | 936 | 1087 | 1258 |
| | | € | | 583,28 | 629,96 | 653,44 | 758,80 | 837,32 |
| 40 | 1600 | 75/65/20 | | 1580 | 1876 | 2082 | | |
| | | 55/45/20 | | 802 | 966 | 1071 | | |
| | | € | | 628,53 | 704,95 | 736,51 | | |
| 45 | 1800 | 75/65/20 | | 1778 | 2111 | 2342 | | |
| | | 55/45/20 | | 903 | 1087 | 1204 | | |
| | | € | | 707,10 | 852,39 | 861,63 | | |
| 50 | 2000 | 75/65/20 | | | 2345 | 2602 | | |
| | | 55/45/20 | | | 1207 | 1338 | | |
| | | € | | | 880,37 | 956,34 | | |
| 55 | 2200 | 75/65/20 55/45/20 € | | | | | | |
| 60 | 2400 | 75/65/20 55/45/20 € | | | | | | |
| 65 | 2600 | 75/65/20 55/45/20 € | | | | | | |
| 70 | 2800 | 75/65/20 55/45/20 € | | | | | | |
| 75 | 3000 | 75/65/20 55/45/20 € | | | | | | |

En stock

Délais réduit

REGGANE 3010 DECO

Exemple de Réf. : 10 22KD 750

Radiateurs Panneaux Habillés 4 Orifices

Nbr d'éléments + type + hauteur

TYPE 22KD

| NBR D'ELTS | LONG. (mm) | PUISSANCE PRIX | HAUTEUR | | | | | |
|---------------|---------------|-------------------|---------------|----------------|----------------|----------------|---------------|----------------|
| | | | 300 | 400 | 500 | 600 | 750 | 900 |
| 10 | 400 | 75/65/20 | | 534 | 608 | 668 | 776 | 899 |
| | | 55/45/20 | | 271 | 309 | 337 | 393 | 451 |
| | | € | | 280,67 | 291,06 | 296,84 | 303,50 | 363,77 |
| 13 | 520 | 75/65/20 | | 695 | 790 | 868 | 1009 | 1169 |
| | | 55/45/20 | | 353 | 402 | 438 | 511 | 587 |
| | | € | | 340,58 | 354,91 | 350,86 | 396,06 | 432,65 |
| 15 | 600 | 75/65/20 | | 802 | 912 | 1001 | 1164 | 1349 |
| | | 55/45/20 | | 407 | 464 | 506 | 589 | 677 |
| | | € | | 356,99 | 393,86 | 371,31 | 417,59 | 485,39 |
| 18 | 720 | 75/65/20 | | 962 | 1094 | 1202 | 1397 | 1619 |
| | | 55/45/20 | | 488 | 557 | 607 | 707 | 813 |
| | | € | | 409,37 | 415,55 | 432,65 | 486,47 | 581,18 |
| 20 | 800 | 75/65/20 | 857 | 1069 | 1216 | 1335 | 1552 | 1798 |
| | | 55/45/20 | 439 | 542 | 619 | 674 | 786 | 903 |
| | | € | 411,13 | 442,11 | 468,11 | 482,16 | 525,21 | 646,83 |
| 23 | 920 | 75/65/20 | 985 | 1229 | 1398 | 1535 | 1785 | 2068 |
| | | 55/45/20 | 505 | 624 | 712 | 775 | 903 | 1038 |
| | | € | 417,59 | 506,58 | 502,70 | 519,83 | 585,48 | 721,09 |
| 25 | 1000 | 75/65/20 | 1071 | 1336 | 1520 | 1669 | 1940 | 2248 |
| | | 55/45/20 | 549 | 678 | 774 | 843 | 982 | 1129 |
| | | € | 456,33 | 561,84 | 546,74 | 562,88 | 614,54 | 782,44 |
| 28 | 1120 | 75/65/20 | 1200 | 1496 | 1702 | 1869 | 2173 | 2518 |
| | | 55/45/20 | 615 | 759 | 866 | 944 | 1100 | 1264 |
| | | € | 511,22 | 578,76 | 591,19 | 895,89 | 662,97 | 879,30 |
| 30 | 1200 | 75/65/20 | 1285 | 1603 | 1824 | 2003 | 2328 | 2698 |
| | | 55/45/20 | 659 | 813 | 928 | 1012 | 1178 | 1355 |
| | | € | 546,74 | 609,40 | 653,44 | 655,44 | 736,16 | 940,64 |
| 33 | 1320 | 75/65/20 | 1414 | 1764 | 2006 | 2203 | 2561 | 2967 |
| | | 55/45/20 | 725 | 895 | 1021 | 1113 | 1296 | 1490 |
| | | € | 598,69 | 669,38 | 674,73 | 717,57 | 822,52 | 1028,16 |
| 35 | 1400 | 75/65/20 | 1499 | 1870 | 2128 | 2337 | 2716 | 3147 |
| | | 55/45/20 | 768 | 949 | 1083 | 1180 | 1375 | 1580 |
| | | € | 569,77 | 710,07 | 715,43 | 760,41 | 889,35 | 1159,89 |
| 40 | 1600 | 75/65/20 | 1714 | 2138 | 2432 | 2670 | 3104 | 3597 |
| | | 55/45/20 | 879 | 1085 | 1238 | 1349 | 1571 | 1771 |
| | | € | 659,74 | 822,53 | 855,77 | 881,43 | 960,95 | 1345,18 |
| 45 | 1800 | 75/65/20 | 1928 | 2405 | 2736 | 3004 | | |
| | | 55/45/20 | 988 | 1220 | 1393 | 1517 | | |
| | | € | 745,85 | 925,34 | 937,42 | 991,75 | | |
| 50 | 2000 | 75/65/20 | 2142 | 2672 | 3040 | 3338 | | |
| | | 55/45/20 | 1098 | 1356 | 1547 | 1686 | | |
| | | € | 889,35 | 1028,16 | 1040,74 | 1137,72 | | |
| 55 | 2200 | 75/65/20 | 2356 | 2939 | 3344 | 3672 | | |
| | | 55/45/20 | 1208 | 1491 | 1702 | 1855 | | |
| | | € | 907,14 | 1136,52 | 1139,54 | 1211,30 | | |
| 60 | 2400 | 75/65/20 | | 3206 | 3648 | 4006 | | |
| | | 55/45/20 | | 1627 | 1857 | 2023 | | |
| | | € | | 1239,84 | 1250,60 | 1328,09 | | |
| 65 | 2600 | 75/65/20 | | 3474 | 3952 | 4339 | | |
| | | 55/45/20 | | 1763 | 2012 | 2192 | | |
| | | € | | 1344,24 | 1353,92 | 1437,87 | | |
| 70 | 2800 | 75/65/20 | | 3741 | 4256 | 4673 | | |
| | | 55/45/20 | | 1898 | 2166 | 2360 | | |
| | | € | | 1438,35 | 1456,28 | 1548,73 | | |
| 75 | 3000 | 75/65/20 | | 4008 | 4560 | 5007 | | |
| | | 55/45/20 | | 2034 | 2321 | 2529 | | |
| | | € | | 1550,88 | 1561,64 | 1659,58 | | |

En stock

Délais réduit

REGGANE 3010 DECO

Exemple de Réf. : **10 33KD 750**

Radiateurs Panneaux Habillés 4 Orifices

Nbr d'éléments + type + hauteur

TYPE 33KD

| NBR D'ELTS | LONG. (mm) | PUISSANCE PRIX | HAUTEUR | | | | |
|---------------|---------------|---------------------------|--------------------------|------------------------|------------------------|------------------------|------------------------|
| | | | 300 | 400 | 500 | 600 | 900 |
| 10 | 400 | 75/65/20 | | | 857 | 967 | 1264 |
| | | 55/45/20 € | | | 435 388,53 | 489 396,06 | 639 488,62 |
| 13 | 520 | 75/65/20 | | | 1114 | 1257 | 1643 |
| | | 55/45/20 € | | | 566 518,55 | 636 514,45 | 830 636,07 |
| 15 | 600 | 75/65/20 | | | 1285 | 1451 | 1895 |
| | | 55/45/20 € | | | 652 522,65 | 734 561,80 | 958 711,41 |
| 18 | 720 | 75/65/20 | | | 1542 | 1741 | 2274 |
| | | 55/45/20 € | | | 783 628,68 | 881 672,66 | 1149 854,54 |
| 20 | 800 | 75/65/20 | 1253 | 1557 | 1714 | 1934 | 2527 |
| | | 55/45/20 € | 641 595,17 | 784 704,95 | 870 699,88 | 979 704,95 | 1277 948,18 |
| 23 | 920 | 75/65/20 | 1441 | 1790 | 1971 | 2224 | 2906 |
| | | 55/45/20 € | 737 685,58 | 902 806,46 | 1001 780,76 | 1125 810,42 | 1469 1092,40 |
| 25 | 1000 | 75/65/20 | 1566 | 1946 | 2142 | 2418 | 3159 |
| | | 55/45/20 € | 801 744,77 | 980 878,22 | 1087 848,23 | 1224 854,54 | 1596 1186,03 |
| 28 | 1120 | 75/65/20 | 1754 | 2180 | 2399 | 2708 | 3538 |
| | | 55/45/20 € | 897 833,02 | 1098 915,89 | 1218 902,98 | 1370 957,86 | 1788 1291,50 |
| 30 | 1200 | 75/65/20 | 1879 | 2335 | 2570 | 2901 | 3791 |
| | | 55/45/20 € | 961 830,87 | 1176 974,61 | 1305 960,69 | 1468 1025,67 | 1916 1382,99 |
| 33 | 1320 | 75/65/20 | 2067 | 2569 | 2827 | 3191 | 4170 |
| | | 55/45/20 € | 1057 913,74 | 1294 1074,21 | 1435 1031,05 | 1615 1211,60 | 2107 1513,32 |
| 35 | 1400 | 75/65/20 | 2192 | 2724 | 2999 | 3385 | 4423 |
| | | 55/45/20 € | 1121 916,78 | 1372 1144,06 | 1523 1093,47 | 1713 1261,01 | 2235 1646,35 |
| 40 | 1600 | 75/65/20 | 2506 | 3114 | 3427 | 3868 | |
| | | 55/45/20 € | 1281 1023,52 | 1569 1239,84 | 1740 1250,60 | 1957 1361,24 | |
| 45 | 1800 | 75/65/20 | 2819 | 3503 | 3856 | 4352 | |
| | | 55/45/20 € | 1441 1121,45 | 1765 1393,75 | 1958 1404,51 | 2202 1579,73 | |
| 50 | 2000 | 75/65/20 | 3132 | 3892 | 4284 | 4835 | |
| | | 55/45/20 € | 1601 1246,2975 | 1961 1541,17 | 2175 1561,64 | 2447 1755,37 | |
| 55 | 2200 | 75/65/20 | 3445 | | | 5319 | |
| | | 55/45/20 € | 1761 1370,07 | | | 2692 1938,33 | |
| 60 | 2400 | 75/65/20 | 3758 | | | | |
| | | 55/45/20 € | 1921 1495,99 | | | | |
| 65 | 2600 | 75/65/20 | 4072 | | | | |
| | | 55/45/20 € | 2082 1612,93 | | | | |
| 70 | 2800 | 75/65/20 55/45/20 € | | | | | |
| 75 | 3000 | 75/65/20 55/45/20 € | | | | | |

- En stock
- Délais réduit

Informations techniques

| | |
|--|--|
| Face avant | Plane lisse |
| Orifices de raccordement | 6 orifices (2 x Ø 20/27 Eurocônes au centre - portée conique mâle et 4 x Ø 15/21 latéral gauche et droite - portée plate femelle) |
| Insert thermostatique | M30 X 1,5 |
| Pression de service | 10 bar (pression d'épreuve = 13 bar) |
| Température de service maximale | 110°C |
| Étriers de fixation | 4 ou 6 selon la longueur du radiateur |
| Livré avec | Grille supérieure dotée de 2 clips de fixation marqués Finimetal Joues latérales Bouchons de vidange, bouchons purgeurs et bouchons pleins Consoles de fixations en L |
| Couleur standard | Blanc Trafic RAL 9016 |
| Supplément couleur +90€ | RAL, Texturé & Metal |



Fixations

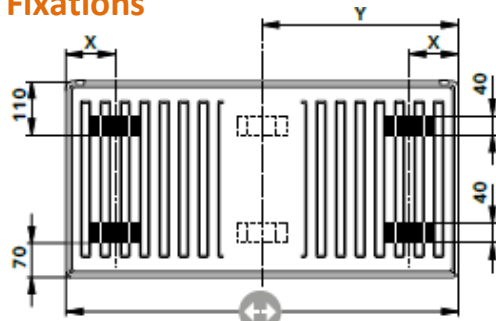

Consoles MCW 6

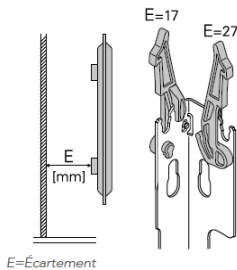

Élément encliqueté avec dispositif de sécurité intégré permettant d'enlever et de déplacer le radiateur en toute sécurité.

INSERT M30 x 1,5 fileté pré-monté en usine

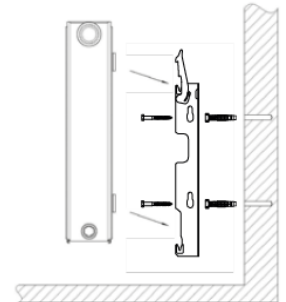

| MODÈLE 11 PM | MODÈLE 21 PM | MODÈLE 22 PM |
|-------------------|-------------------|-------------------|
| | | |
| Pas : 40 mm | Pas : 40 mm | Pas : 40 mm |
| 400 à 1 600 mm | 400 à 2 000 mm | 400 à 3 000 mm |
| 231 à 1 659 watts | 314 à 2 602 watts | 534 à 5 007 watts |

Raccordement

équipé de 6 orifices (4 x Ø15/21 portée plate femelle et 2 x en bas au centre Ø 20/27 porté conique mâle (entraxe 50 mm)),

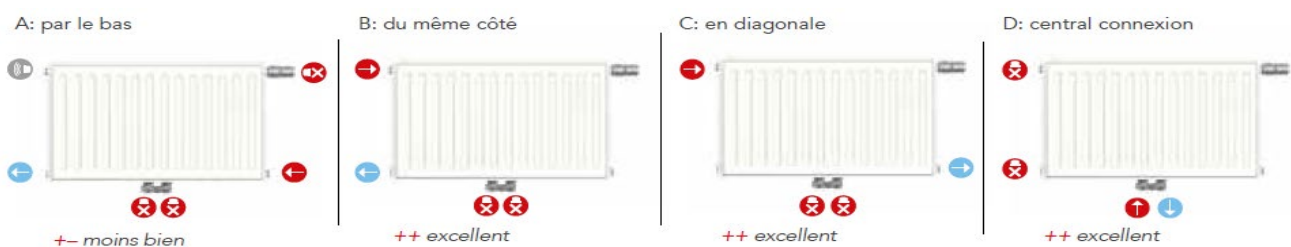

T6 3010 PLAN

Exemple de Réf. : 10 11PM 750

Radiateurs Panneaux Habillés 6 Orifices

Nbr d'éléments + type + hauteur

TYPE 11PM

| NBR D'ELTS | LONG. (mm) | PUISSANCE PRIX | HAUTEUR | | | | | |
|---------------|---------------|---------------------------|---------------|---------------|---------------|---------------|---------------|---------------|
| | | | 300 | 400 | 500 | 600 | 750 | 900 |
| 10 | 400 | 75/65/20 | 213 | 264 | 314 | 338 | 415 | 480 |
| | | 55/45/20 | 109 | 134 | 161 | 174 | 214 | 244 |
| | | € | 150,15 | 185,96 | 199,82 | 189,42 | 203,42 | 231,40 |
| 13 | 520 | 75/65/20 | 277 | 343 | 408 | 439 | 539 | 623 |
| | | 55/45/20 | 142 | 175 | 209 | 226 | 277 | 316 |
| | | € | 181,00 | 242,55 | 246,79 | 231,40 | 258,30 | 298,13 |
| 15 | 600 | 75/65/20 | 320 | 396 | 470 | 506 | 622 | 719 |
| | | 55/45/20 | 164 | 202 | 240 | 260 | 320 | 365 |
| | | € | 181,89 | 242,55 | 248,78 | 232,47 | 265,84 | 305,66 |
| 18 | 720 | 75/65/20 | 383 | 475 | 564 | 608 | 747 | 863 |
| | | 55/45/20 | 196 | 242 | 288 | 312 | 384 | 438 |
| | | € | 216,33 | 280,88 | 289,52 | 258,30 | 301,35 | 358,40 |
| 20 | 800 | 75/65/20 | 426 | 528 | 627 | 675 | 830 | 959 |
| | | 55/45/20 | 218 | 269 | 321 | 347 | 427 | 487 |
| | | € | 221,13 | 265,84 | 316,47 | 273,37 | 318,57 | 367,01 |
| 23 | 920 | 75/65/20 | 490 | 607 | 721 | 776 | 954 | 1103 |
| | | 55/45/20 | 251 | 309 | 369 | 399 | 491 | 560 |
| | | € | 231,40 | 285,21 | 314,27 | 303,50 | 353,01 | 408,98 |
| 25 | 1000 | 75/65/20 | 533 | 660 | 784 | 844 | 1037 | 1199 |
| | | 55/45/20 | 273 | 336 | 401 | 434 | 534 | 608 |
| | | € | 256,41 | 294,53 | 359,21 | 331,49 | 385,30 | 445,57 |
| 28 | 1120 | 75/65/20 | 596 | 739 | 878 | 945 | 1161 | |
| | | 55/45/20 | 305 | 376 | 449 | 486 | 597 | |
| | | € | 265,84 | 331,49 | 390,39 | 371,31 | 430,50 | |
| 30 | 1200 | 75/65/20 | 639 | 792 | 941 | 1013 | 1244 | |
| | | 55/45/20 | 327 | 403 | 481 | 521 | 640 | |
| | | € | 279,83 | 345,48 | 390,68 | 387,45 | 461,72 | |
| 33 | 1320 | 75/65/20 | | 871 | 1035 | 1114 | 1369 | |
| | | 55/45/20 | | 444 | 529 | 573 | 704 | |
| | | € | | 371,31 | 429,43 | 425,12 | 492,92 | |
| 35 | 1400 | 75/65/20 | | 924 | 1098 | 1182 | 1452 | |
| | | 55/45/20 | | 471 | 561 | 607 | 747 | |
| | | € | | 392,84 | 441,25 | 438,04 | 521,99 | |
| 40 | 1600 | 75/65/20 | | 1056 | 1254 | 1350 | 1659 | |
| | | 55/45/20 | | 538 | 641 | 694 | 854 | |
| | | € | | 476,13 | 512,30 | 506,92 | 604,85 | |
| 45 | 1800 | 75/65/20 55/45/20 € | | | | | | |
| 50 | 2000 | 75/65/20 55/45/20 € | | | | | | |
| 55 | 2200 | 75/65/20 55/45/20 € | | | | | | |
| 60 | 2400 | 75/65/20 55/45/20 € | | | | | | |
| 65 | 2600 | 75/65/20 55/45/20 € | | | | | | |
| 70 | 2800 | 75/65/20 55/45/20 € | | | | | | |
| 75 | 3000 | 75/65/20 55/45/20 € | | | | | | |

- En stock
- Délais réduit

T6 3010 PLAN

Exemple de Réf. : 10 21PM 750

Radiateurs Panneaux Habillés 6 Orifices

Nbr d'éléments + type + hauteur

TYPE 21PM

| NBR D'ELTS | LONG. (mm) | PUISSANCE PRIX | HAUTEUR | | | | | |
|---------------|---------------|-------------------|---------------|---------------|---------------|---------------|---------------|---------------|
| | | | 300 | 400 | 500 | 600 | 750 | 900 |
| 10 | 400 | 75/65/20 | 314 | 395 | 469 | 520 | 604 | 708 |
| | | 55/45/20 | 159 | 201 | 241 | 267 | 310 | 360 |
| | | € | 181,89 | 243,71 | 246,56 | 257,94 | 271,22 | 316,42 |
| 13 | 520 | 75/65/20 | 408 | 514 | 610 | 677 | 785 | 920 |
| | | 55/45/20 | 207 | 261 | 314 | 348 | 404 | 467 |
| | | € | 254,10 | 294,53 | 336,11 | 295,97 | 350,86 | 411,13 |
| 15 | 600 | 75/65/20 | 470 | 593 | 704 | 781 | 906 | 1061 |
| | | 55/45/20 | 239 | 301 | 362 | 402 | 466 | 539 |
| | | € | 259,88 | 311,80 | 340,54 | 323,96 | 364,85 | 440,19 |
| 18 | 720 | 75/65/20 | 564 | 711 | 844 | 937 | 1087 | 1274 |
| | | 55/45/20 | 286 | 361 | 435 | 482 | 559 | 647 |
| | | € | 276,60 | 348,71 | 375,92 | 377,77 | 427,28 | 514,45 |
| 20 | 800 | 75/65/20 | 627 | 790 | 938 | 1041 | 1208 | 1415 |
| | | 55/45/20 | 318 | 401 | 483 | 535 | 621 | 719 |
| | | € | 330,33 | 378,06 | 403,10 | 408,98 | 461,72 | 540,28 |
| 23 | 920 | 75/65/20 | 721 | 909 | 1079 | 1197 | 1389 | 1627 |
| | | 55/45/20 | 366 | 462 | 556 | 615 | 714 | 826 |
| | | € | 337,94 | 438,94 | 457,77 | 456,33 | 499,38 | 619,92 |
| 25 | 1000 | 75/65/20 | 878 | 1106 | 1173 | 1301 | 1510 | 1769 |
| | | 55/45/20 | 446 | 562 | 604 | 669 | 776 | 898 |
| | | € | 399,48 | 517,29 | 479,85 | 496,16 | 543,51 | 673,73 |
| 28 | 1120 | 75/65/20 | 941 | 1185 | 1313 | 1457 | 1691 | 1981 |
| | | 55/45/20 | 478 | 602 | 676 | 749 | 869 | 1006 |
| | | € | 411,13 | 553,71 | 515,53 | 540,28 | 590,87 | 734,00 |
| 30 | 1200 | 75/65/20 | 1035 | 1304 | 1407 | 1561 | 1812 | 2123 |
| | | 55/45/20 | 525 | 662 | 724 | 803 | 931 | 1078 |
| | | € | 450,95 | 565,49 | 565,05 | 579,02 | 631,76 | 786,74 |
| 33 | 1320 | 75/65/20 | 1098 | 1383 | 1548 | 1717 | 1993 | 2335 |
| | | 55/45/20 | 557 | 702 | 797 | 883 | 1024 | 1186 |
| | | € | 477,86 | 619,16 | 623,58 | 653,44 | 746,13 | 834,29 |
| 35 | 1400 | 75/65/20 | 1254 | 1580 | 1642 | 1821 | 2114 | 2477 |
| | | 55/45/20 | 636 | 802 | 845 | 936 | 1087 | 1258 |
| | | € | 502,30 | 638,22 | 635,54 | 655,44 | 733,64 | 927,47 |
| 40 | 1600 | 75/65/20 | 1411 | 1778 | 1876 | 2082 | | |
| | | 55/45/20 | 716 | 903 | 966 | 1071 | | |
| | | € | 574,06 | 727,55 | 726,47 | 805,39 | | |
| 45 | 1800 | 75/65/20 | 1568 | 1975 | 2111 | 2342 | | |
| | | 55/45/20 | 796 | 1003 | 1087 | 1204 | | |
| | | € | 638,32 | 804,32 | 811,82 | 834,62 | | |
| 50 | 2000 | 75/65/20 | | | 2345 | 2602 | | |
| | | 55/45/20 | | | 1207 | 1338 | | |
| | | € | | | 908,36 | 921,27 | | |
| 55 | 2200 | 75/65/20 | | | | | | |
| | | 55/45/20 | | | | | | |
| | | € | | | | | | |
| 60 | 2400 | 75/65/20 | | | | | | |
| | | 55/45/20 | | | | | | |
| | | € | | | | | | |
| 65 | 2600 | 75/65/20 | | | | | | |
| | | 55/45/20 | | | | | | |
| | | € | | | | | | |
| 70 | 2800 | 75/65/20 | | | | | | |
| | | 55/45/20 | | | | | | |
| | | € | | | | | | |
| 75 | 3000 | 75/65/20 | | | | | | |
| | | 55/45/20 | | | | | | |
| | | € | | | | | | |

- En stock
- Délais réduit

T6 3010 PLAN

Exemple de Réf. : 10 22PM 750

Radiateurs Panneaux Habillés 6 Orifices

Nbr d'éléments + type + hauteur

TYPE 22PM

| NBR D'ELTS | LONG. (mm) | PUISSANCE PRIX | HAUTEUR | | | | | |
|---------------|---------------|-------------------|----------------------|-----------------------|------------------------|------------------------|-----------------------|------------------------|
| | | | 300 | 400 | 500 | 600 | 750 | 900 |
| 10 | 400 | 75/65/20 | | 534 | 608 | 668 | 776 | 899 |
| | | 55/45/20 € | | 271 275,63 | 309 281,47 | 337 306,08 | 393 313,19 | 451 372,38 |
| 13 | 520 | 75/65/20 | | 695 | 790 | 868 | 1009 | 1169 |
| | | 55/45/20 € | | 353 347,00 | 402 359,90 | 438 359,47 | 511 406,82 | 587 483,24 |
| 15 | 600 | 75/65/20 | | 802 | 912 | 1001 | 1164 | 1349 |
| | | 55/45/20 € | | 407 365,21 | 464 375,92 | 506 382,07 | 589 432,65 | 677 514,45 |
| 18 | 720 | 75/65/20 | | 962 | 1094 | 1202 | 1397 | 1619 |
| | | 55/45/20 € | | 488 417,69 | 557 427,33 | 607 445,57 | 707 503,69 | 813 599,48 |
| 20 | 800 | 75/65/20 | 857 | 1069 | 1216 | 1335 | 1552 | 1798 |
| | | 55/45/20 € | 439 421,89 | 542 451,96 | 619 463,58 | 674 494,00 | 786 541,36 | 903 667,28 |
| 23 | 920 | 75/65/20 | 985 | 1229 | 1398 | 1535 | 1785 | 2068 |
| | | 55/45/20 € | 505 427,33 | 624 519,44 | 712 515,15 | 775 535,97 | 903 602,70 | 1038 766,29 |
| 25 | 1000 | 75/65/20 | 1071 | 1336 | 1520 | 1669 | 1940 | 2248 |
| | | 55/45/20 € | 549 464,81 | 678 565,49 | 774 560,13 | 843 581,18 | 982 633,92 | 1129 808,27 |
| 28 | 1120 | 75/65/20 | 1200 | 1496 | 1702 | 1869 | 2173 | 2518 |
| | | 55/45/20 € | 615 520,51 | 759 583,70 | 866 629,12 | 944 630,68 | 1100 710,33 | 1264 906,20 |
| 30 | 1200 | 75/65/20 | 1285 | 1603 | 1824 | 2003 | 2328 | 2698 |
| | | 55/45/20 € | 659 559,65 | 813 625,46 | 928 673,34 | 1012 678,04 | 1178 760,91 | 1355 969,71 |
| 33 | 1320 | 75/65/20 | 1414 | 1764 | 2006 | 2203 | 2561 | 2967 |
| | | 55/45/20 € | 725 617,77 | 895 688,65 | 1021 696,15 | 1113 752,03 | 1296 833,24 | 1490 1061,36 |
| 35 | 1400 | 75/65/20 | 1499 | 1870 | 2128 | 2337 | 2716 | 3147 |
| | | 55/45/20 € | 768 585,84 | 949 730,42 | 1083 738,99 | 1180 785,04 | 1375 882,30 | 1580 1125,62 |
| 40 | 1600 | 75/65/20 | | 2138 | 2432 | 2670 | 3104 | 3597 |
| | | 55/45/20 € | | 1085 847,16 | 1238 855,73 | 1349 911,42 | 1571 996,40 | 1806 1394,59 |
| 45 | 1800 | 75/65/20 | | | 2736 | 3004 | | |
| | | 55/45/20 € | | | 1393 963,90 | 1517 1038,01 | | |
| 50 | 2000 | 75/65/20 | | | 3040 | 3338 | | |
| | | 55/45/20 € | | | 1547 1075,18 | 1686 1138,47 | | |
| 55 | 2200 | 75/65/20 | | | 3344 | 3672 | | |
| | | 55/45/20 € | | | 1702 1182,80 | 1855 1270,42 | | |
| 60 | 2400 | 75/65/20 | | | 3648 | 4006 | | |
| | | 55/45/20 € | | | 1857 1289,35 | 2023 1365,53 | | |
| 65 | 2600 | 75/65/20 | | | 3952 | 4339 | | |
| | | 55/45/20 € | | | 2012 1398,05 | 2192 1486,31 | | |
| 70 | 2800 | 75/65/20 | | | 4256 | 4673 | | |
| | | 55/45/20 € | | | 2166 1614,69 | 2360 1592,58 | | |
| 75 | 3000 | 75/65/20 | | | 4560 | 5007 | | |
| | | 55/45/20 € | | | 2321 1611,15 | 2529 1706,10 | | |

En stock

Délais réduit

T6 3010 PLAN

Exemple de Réf. : 10 33PM 750

Radiateurs Panneaux Habillés 6 Orifices

Nbr d'éléments + type + hauteur

TYPE 33PM

| NBR D'ELTS | LONG. (mm) | PUISSANCE PRIX | HAUTEUR | | | | | |
|---------------|---------------|---------------------------|----------------|----------------|----------------|----------------|----------------|-----|
| | | | 300 | 400 | 500 | 600 | 750 | 900 |
| 10 | 400 | 75/65/20 | | | 857 | 967 | 1264 | |
| | | 55/45/20 € | | | 435 | 489 | 639 | |
| | | | | | 398,21 | 403,77 | 502,61 | |
| 13 | 520 | 75/65/20 | | | 1114 | 1257 | 1643 | |
| | | 55/45/20 € | | | 566 | 636 | 830 | |
| | | | | | 517,68 | 528,44 | 654,36 | |
| 15 | 600 | 75/65/20 | | | 1285 | 1451 | 1895 | |
| | | 55/45/20 € | | | 652 | 734 | 958 | |
| | | | | | 540,28 | 576,87 | 732,93 | |
| 18 | 720 | 75/65/20 | | | 1542 | 1741 | 2274 | |
| | | 55/45/20 € | | | 783 | 881 | 1149 | |
| | | | | | 645,81 | 693,11 | 880,37 | |
| 20 | 800 | 75/65/20 | 1253 | 1557 | 1714 | 1934 | 2527 | |
| | | 55/45/20 € | 641 | 784 | 870 | 979 | 1277 | |
| | | | 610,24 | 718,64 | 696,15 | 727,55 | 976,16 | |
| 23 | 920 | 75/65/20 | 1441 | 1790 | 1971 | 2224 | 2906 | |
| | | 55/45/20 € | 737 | 902 | 1001 | 1125 | 1469 | |
| | | | 699,56 | 826,81 | 801,11 | 836,25 | 1123,61 | |
| 25 | 1000 | 75/65/20 | 1566 | 1946 | 2142 | 2418 | 3159 | |
| | | 55/45/20 € | 801 | 980 | 1087 | 1224 | 1596 | |
| | | | 760,91 | 902,98 | 872,87 | 882,53 | 1222,62 | |
| 28 | 1120 | 75/65/20 | 1754 | 2180 | 2399 | 2708 | 3538 | |
| | | 55/45/20 € | 897 | 1098 | 1218 | 1370 | 1788 | |
| | | | 852,39 | 939,57 | 924,27 | 986,93 | 1330,25 | |
| 30 | 1200 | 75/65/20 | 1879 | 2335 | 2570 | 2901 | 3791 | |
| | | 55/45/20 € | 961 | 1176 | 1305 | 1468 | 1916 | |
| | | | 847,16 | 1034,89 | 989,60 | 1056,88 | 1423,88 | |
| 33 | 1320 | 75/65/20 | 2067 | 2569 | 2827 | 3191 | 4170 | |
| | | 55/45/20 € | 1057 | 1294 | 1435 | 1615 | 2107 | |
| | | | 960,81 | 1107,47 | 1062,26 | 1173,60 | 1559,38 | |
| 35 | 1400 | 75/65/20 | 2192 | 2724 | 2999 | 3385 | 4423 | |
| | | 55/45/20 € | 1121 | 1372 | 1523 | 1713 | 2235 | |
| | | | 968,00 | 1173,11 | 1126,84 | 1267,08 | 1652,55 | |
| 40 | 1600 | 75/65/20 | 2506 | 3114 | 3427 | 3868 | | |
| | | 55/45/20 € | 1281 | 1569 | 1740 | 1957 | | |
| | | | 1051,50 | 1265,92 | 1287,20 | 1587,47 | | |
| 45 | 1800 | 75/65/20 55/45/20 € | | | | | | |
| 50 | 2000 | 75/65/20 55/45/20 € | | | | | | |
| 55 | 2200 | 75/65/20 55/45/20 € | | | | | | |
| 60 | 2400 | 75/65/20 55/45/20 € | | | | | | |
| 65 | 2600 | 75/65/20 55/45/20 € | | | | | | |
| 70 | 2800 | 75/65/20 55/45/20 € | | | | | | |
| 75 | 3000 | 75/65/20 55/45/20 € | | | | | | |

- En stock
- Délais réduit



Radiateur Panneaux
Vertical

VERTICAL



10 bar

Le Vertical offre toute latitude pour laisser libre cours aux aménagements intérieurs. Le modèle double étroit VR20 limitent considérablement l'encombrement au mur. Ils disposent en série de joues latérales très soignées.



RADIATEURS CONVECTEURS
ET PANNEAUX RAYONNANTS
À EAU CHAUDE



10 bar

PRÉSENTATION DE LA GAMME VERTICAL (VRP)

| MODÈLE VRP10 Sans étriers | MODÈLE VRP20 Sans étriers | MODÈLE VRP21 Sans étriers | MODÈLE VRP22 Sans étriers |
|---------------------------------|---------------------------------|---------------------------------|---------------------------------|
| | | | |
| H 1 500 à 2 100 mm | H 1 800 à 2 100 mm | H 1 800 à 2 100 mm | H 1 800 à 2 300 mm |
| Pas : 33,3 mm | Pas : 33,3 mm | Pas : 33,3 mm | Pas : 33,3 mm |
| 450 à 750 mm | 300 à 750 mm | 450 à 750 mm | 300 à 750 mm |
| 721 à 1561 watts | 904 à 2356 watts | 1036 à 2835 watts | 1197 à 3472 watts |

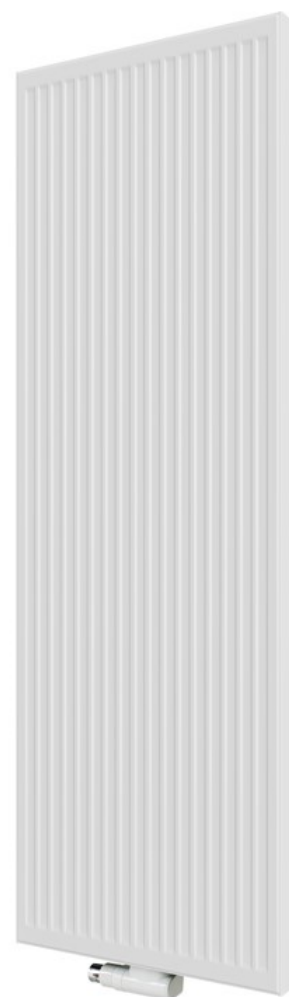

Doté de 6 orifices de raccordement le Vertical se glisse parfaitement sur toute sa longueur dans votre intérieur tout en restant très discret.

AVANTAGES DE LA GAMME VERTICAL (VRP)



Version réversible 6 orifices avec alimentation centrale pour garantir une grande flexibilité de raccordement.



La barre porte-serviettes en option est extrêmement pratique dans une salle de bains, une cuisine ou même un couloir.



Son design classique avec un panneau avant profilé garantit que ce radiateur s'intègre dans n'importe quel intérieur.

MONTAGE

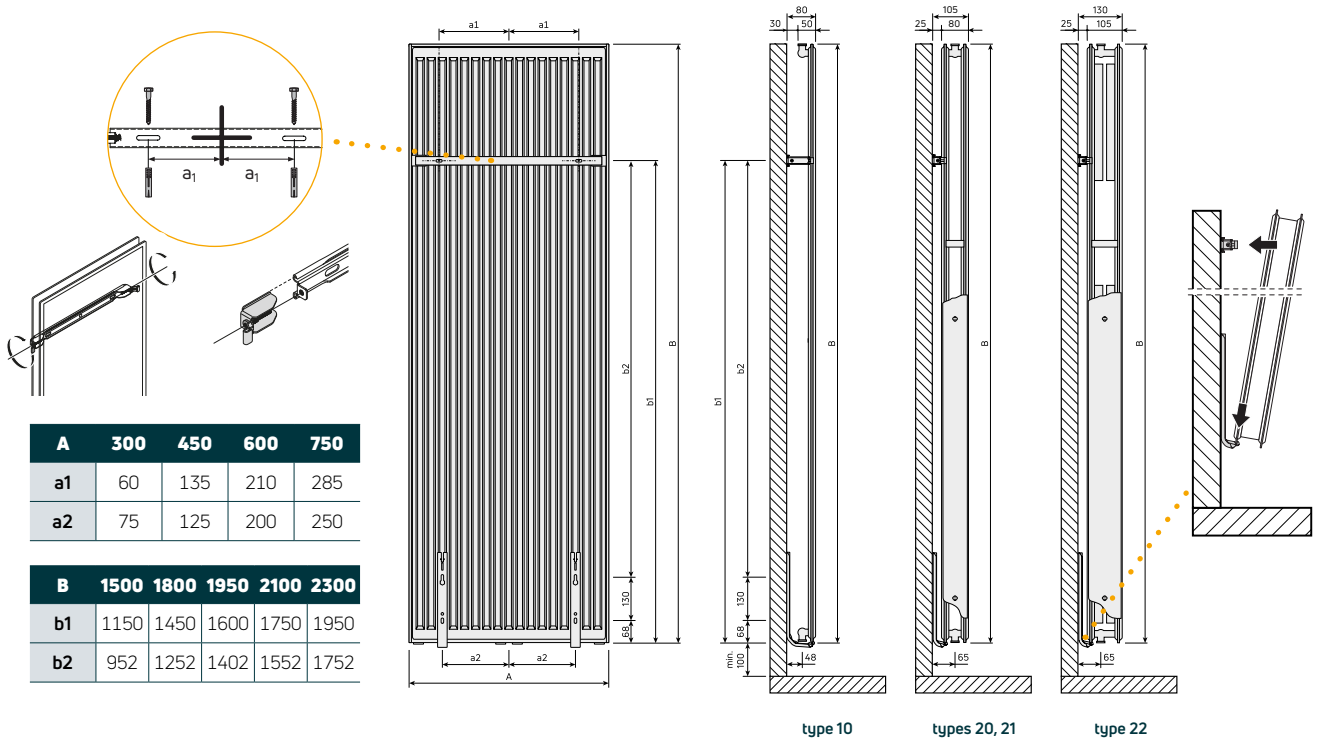

| A | 300 | 450 | 600 | 750 |
|----|-----|-----|-----|-----|
| a1 | 60 | 135 | 210 | 285 |
| a2 | 75 | 125 | 200 | 250 |

| B | 1500 | 1800 | 1950 | 2100 | 2300 |
|----|------|------|------|------|------|
| b1 | 1150 | 1450 | 1600 | 1750 | 1950 |
| b2 | 952 | 1252 | 1402 | 1552 | 1752 |

type 10

types 20, 21

type 22

A = longueur
B = hauteur

Toutes les dimensions sont en [mm]

RACCORDEMENT HYDRAULIQUE

D'autres raccords ne sont pas possibles.

Le radiateur est réversible haut/bas. **Attention:** en cas de raccordement par le haut, le radiateur doit être tourné 180°.

Les radiateurs Vertical sont toujours livrés pour un système bitube.

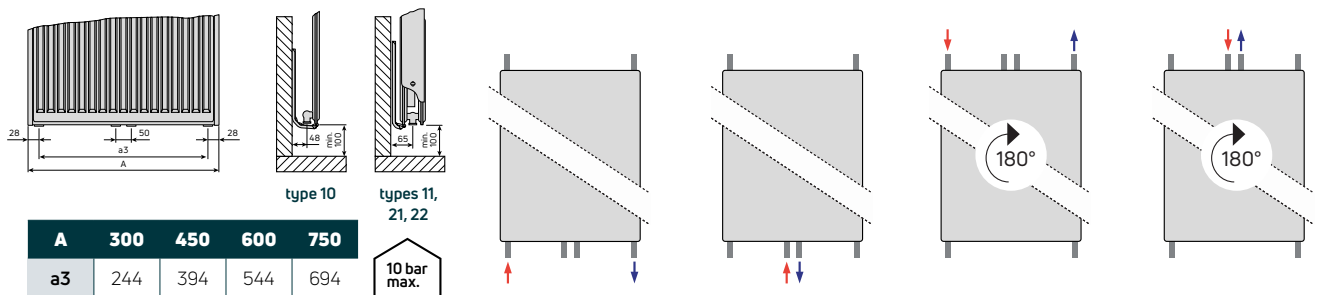

| A | 300 | 450 | 600 | 750 |
|----|-----|-----|-----|-----|
| a3 | 244 | 394 | 544 | 694 |

10 bar max.

Vertical

Exemple de Réf. : **VRP10 1500 450**

Radiateurs Panneaux vertical

type + hauteur + largeur

TYPE VRP10

| LARGEUR (mm) | PUISSANCE PRIX | HAUTEUR | | | |
|-----------------|------------------------|----------------------|----------------------|----------------------|----------------------|
| | | 1500 | 1800 | 1950 | 2100 |
| 300 | 75/65/20- Δt 50°C | | | | |
| | 55/45/20- Δt 30°C € | | | | |
| 450 | 75/65/20- Δt 50°C | 721 | 852 | 919 | 988 |
| | 55/45/20- Δt 30°C € | 375 373,07 | 443 398,41 | 477 417,69 | 512 438,04 |
| 600 | 75/65/20- Δt 50°C | 933 | 1102 | 1189 | 1278 |
| | 55/45/20- Δt 30°C € | 483 415,80 | 571 443,39 | 615 476,28 | 660 518,60 |
| 750 | 75/65/20- Δt 50°C | | 1346 | 1452 | 1561 |
| | 55/45/20- Δt 30°C € | | 694 580,97 | 748 587,63 | 804 631,79 |

TYPE VRP20

| LARGEUR (mm) | PUISSANCE PRIX | HAUTEUR | | | |
|-----------------|------------------------|----------------------|-----------------------|-----------------------|-----------------------|
| | | 1500 | 1800 | 1950 | 2100 |
| 300 | 75/65/20- Δt 50°C | 778 | 904 | 968 | 1032 |
| | 55/45/20- Δt 30°C € | 400 477,86 | 468 533,36 | 500 570,84 | 531 646,44 |
| 450 | 75/65/20- Δt 50°C | 1122 | 1303 | 1395 | 1487 |
| | 55/45/20- Δt 30°C € | 576 554,26 | 671 627,61 | 718 656,52 | 764 685,44 |
| 600 | 75/65/20- Δt 50°C | 1454 | 1689 | 1807 | 1927 |
| | 55/45/20- Δt 30°C € | 746 637,14 | 866 746,13 | 926 779,63 | 987 808,50 |
| 750 | 75/65/20- Δt 50°C | 1777 | 2065 | 2210 | 2356 |
| | 55/45/20- Δt 30°C € | 909 667,28 | 1054 910,14 | 1128 949,41 | 1203 984,06 |

TYPE VRP21

| LARGEUR (mm) | PUISSANCE PRIX | HAUTEUR | | | |
|-----------------|------------------------|-----------------------|------------------------|------------------------|------------------------|
| | | 1500 | 1800 | 1950 | 2100 |
| 300 | 75/65/20- Δt 50°C | 896 | 1036 | 1108 | 1181 |
| | 55/45/20- Δt 30°C € | 461 500,45 | 531 616,90 | 567 653,52 | 604 693,90 |
| 450 | 75/65/20- Δt 50°C | 1319 | 1526 | 1632 | 1740 |
| | 55/45/20- Δt 30°C € | 675 595,16 | 779 720,78 | 832 746,49 | 886 773,26 |
| 600 | 75/65/20- Δt 50°C | 1737 | 2009 | 2148 | 2290 |
| | 55/45/20- Δt 30°C € | 884 689,87 | 1022 876,08 | 1091 907,14 | 1161 938,20 |
| 750 | 75/65/20- Δt 50°C | 2150 | 2486 | 2658 | 2835 |
| | 55/45/20- Δt 30°C € | 1087 735,07 | 1261 1126,13 | 1345 1080,61 | 1430 1113,84 |

TYPE VRP22

| LARGEUR (mm) | PUISSANCE PRIX | HAUTEUR | | | | |
|-----------------|------------------------|-----------------------|------------------------|------------------------|------------------------|------------------------|
| | | 1500 | 1800 | 1950 | 2100 | 2300 |
| 300 | 75/65/20- Δt 50°C | 1050 | 1197 | 1268 | 1337 | 1427 |
| | 55/45/20- Δt 30°C € | 538 548,89 | 613 700,64 | 649 725,07 | 684 793,96 | 729 858,17 |
| 450 | 75/65/20- Δt 50°C | 1556 | 1774 | 1879 | 1982 | 2115 |
| | 55/45/20- Δt 30°C € | 793 645,75 | 905 827,88 | 960 853,59 | 1012 879,30 | 1080 980,60 |
| 600 | 75/65/20- Δt 50°C | 2057 | 2345 | 2484 | 2619 | 2796 |
| | 55/45/20- Δt 30°C € | 1043 756,60 | 1193 1054,94 | 1266 1085,99 | 1335 1085,99 | 1425 1213,91 |
| 750 | 75/65/20- Δt 50°C | 2554 | 2912 | 3084 | 3253 | 3472 |
| | 55/45/20- Δt 30°C € | 1288 813,65 | 1476 1358,28 | 1567 1291,63 | 1654 1322,69 | 1767 1479,56 |

En stock

Délais réduit



KOS V



FARO V



Radiateurs Panneaux Habillés
Panneaux habillés verticaux

KOS V & FARO V

Par son design épuré et son raccordement central, le Kos V offre un confort thermique et esthétique idéal. Son habillage soigné avec ses joues latérales décoratives lui permet de s'insérer discrètement et simplement dans tous styles d'intérieur.

Le Faro V équipé de joues latérales est parfaitement assorti avec notre gamme de radiateurs horizontaux habillés Reggane 3010 Déco.



10 bar



10 bar

PRÉSENTATION DE LA GAMME KOS V, FARO V

**MODÈLE KOVP20
FAVP20**
Sans étriers

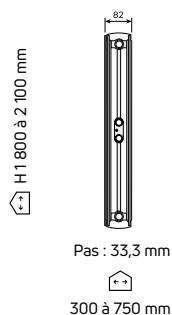

**MODÈLE KOVP21
FAVP21**
Sans étriers

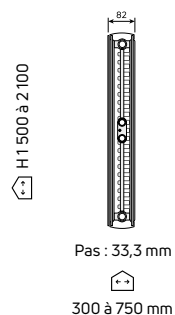

**MODÈLE KOVP22
FAVP22**
Sans étriers

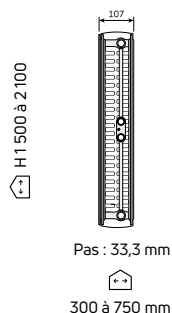

Doté de 6 orifices de raccordement le Kos V, FARO V se glisse parfaitement sur toute sa longueur dans votre intérieur tout en restant très discret.

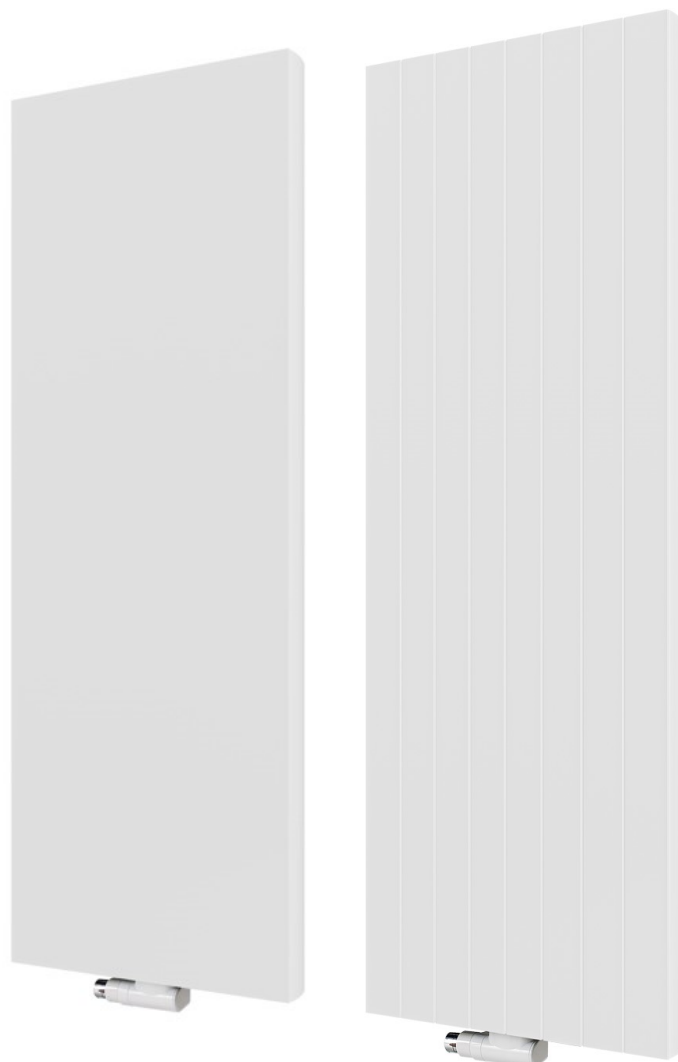

AVANTAGES DE LA GAMME KOS V, FARO V



Version réversible 6 orifices avec alimentation centrale pour garantir une grande flexibilité de raccordement.



La barre porte-serviettes en option, en acier inoxydable brossé ou poli, est extrêmement pratique dans la salle de bains et la cuisine, mais aussi dans un couloir. Elle peut être facilement installée ultérieurement.



Les bords arrondis combinés à une face avant finement profilée créent un aspect visuel agréable.

MONTAGE

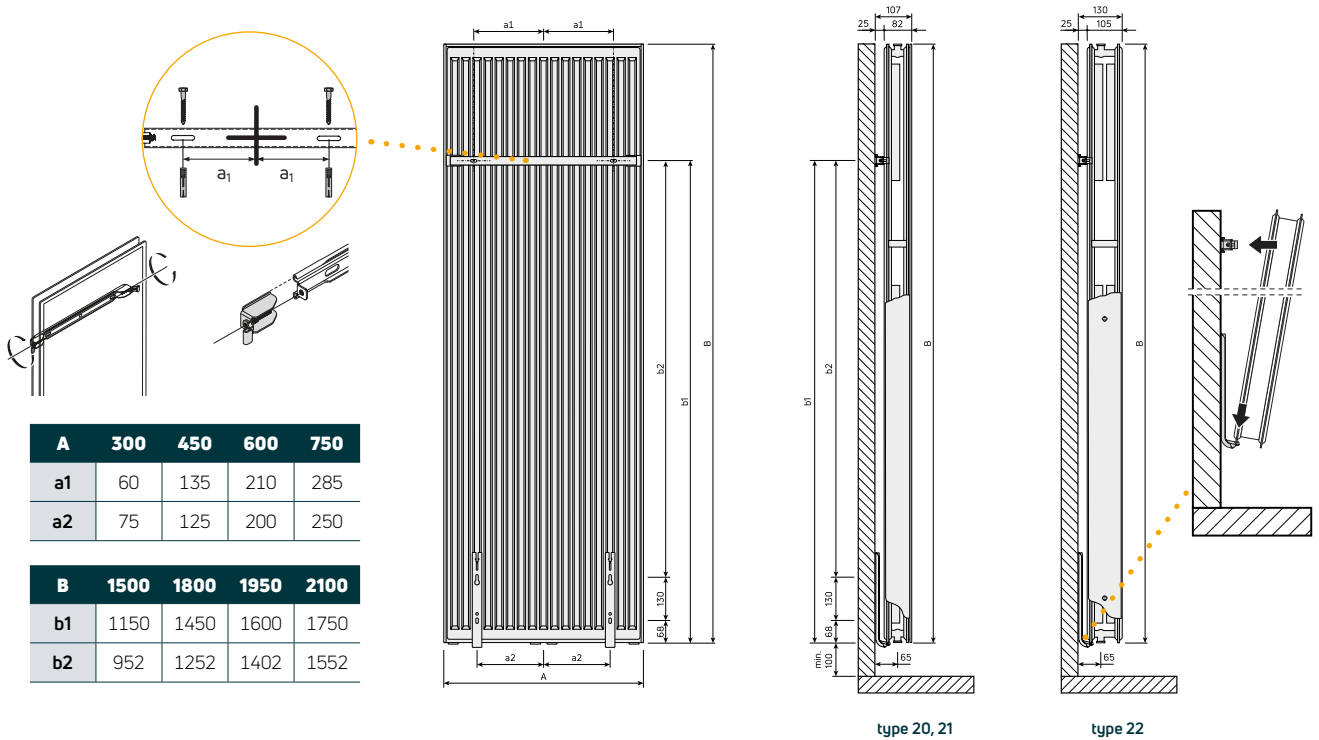

RACCORDEMENT HYDRAULIQUE

A = longueur
B = hauteur





Toutes les dimensions sont en [mm]

D'autres raccords ne sont pas possibles.

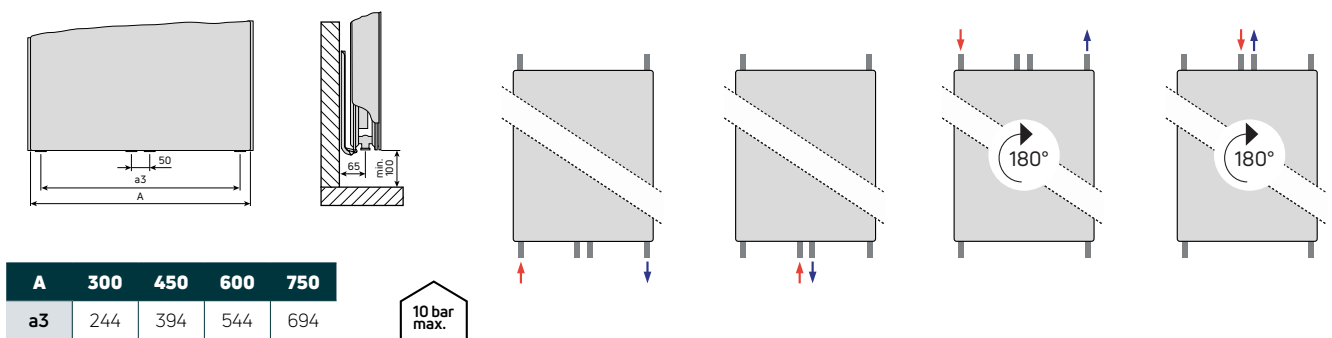
Le radiateur est réversible haut/bas. **Attention:** en cas de raccordement par le haut, le radiateur doit être tourné 180°.

Les radiateurs Kos V, Faro V sont toujours livrés pour un système bitube.



| Accessoires | | | |
|---|---|--|--------------------------------------|
| Visuel | Description | Code produit | Prix H.T € |
|  | Porte-serviettes pour Kos V et Faro V, acier inoxydable brossé mat Pour les radiateurs de longueur = 320 Pour les radiateurs de longueur = 470 Pour les radiateurs de longueur = 620 Pour les radiateurs de longueur = 770 | AZ14BTKF00030000 AZ14BTKF00045000 AZ14BTKF00060000 AZ14BTKF00075000 | 268.22 294.17 307.15 320.13 |
|  | Porte-serviettes pour vertical, version métallique revêtue, RAL 9016 – pour types 20, 21, 22 Pour vertical avec longueur = 300 Pour vertical avec longueur = 450 Pour vertical avec longueur = 600 Pour vertical avec longueur = 750 | AZ04TRV590300000 AZ04TRV590450000 AZ04TRV590600000 AZ04TRV590750000 | 34.61 44.35 44.35 46.51 |
|  | Kit de vanne thermostatique coudée blanc – RAL 9016 chrome gris anthracite mat – RAL 7016 (S0022) noir intense mat – RAL 9005 (S0029) | AZ1XTPS9037005N0 AZ1XTPS9037005NSCHRO AZ1XTPS9037005NS0022 AZ1XTPS9037005NS0029 | 148.17 151.41 165.47 165.47 |
|  | Kit de vanne thermostatique droite blanc – RAL 9016 chrome gris anthracite mat – RAL 7016 (S0022) noir intense mat – RAL 9005 (S0029) | AZ1XTPS9037004N0 AZ1XTPS9037004NSCHRO AZ1XTPS9037004NS0022 AZ1XTPS9037004NS0029 | 148.17 151.41 165.47 165.47 |

l = largeur, L = longueur ; toutes les dimensions en [mm]

FARO V - DECO VERTICAUX

Exemple de Réf. : **FAVP20 1500 450**

Radiateurs Panneaux habillés verticaux

type + hauteur + largeur

TYPE FAVP20

| LARGEUR (mm) | PUISSANCE PRIX | HAUTEUR | | | |
|-----------------|------------------------|---------|----------------|----------------|----------------|
| | | 1500 | 1800 | 1950 | 2100 |
| 300 | 75/65/20- Δt 50°C | | 881 | 949 | 1016 |
| | 55/45/20- Δt 30°C € | | 459 | 495 | 532 |
| | | | 821,17 | 811,82 | 1076,29 |
| 450 | 75/65/20- Δt 50°C | | 1265 | 1364 | 1459 |
| | 55/45/20- Δt 30°C € | | 657 | 709 | 761 |
| | | | 993,89 | 951,05 | 1203,02 |
| 600 | 75/65/20- Δt 50°C | | 1635 | 1763 | 1886 |
| | 55/45/20- Δt 30°C € | | 847 | 914 | 980 |
| | | | 1245,09 | 1161,93 | 1343,16 |
| 750 | 75/65/20- Δt 50°C | | 1996 | 2152 | 2302 |
| | 55/45/20- Δt 30°C € | | 1031 | 1113 | 1191 |
| | | | 1262,44 | 960,96 | 1009,47 |

TYPE FAVP21

| LARGEUR (mm) | PUISSANCE PRIX | HAUTEUR | | | |
|-----------------|------------------------|----------------|----------------|----------------|----------------|
| | | 1500 | 1800 | 1950 | 2100 |
| 300 | 75/65/20- Δt 50°C | 846 | 955 | 1008 | 1060 |
| | 55/45/20- Δt 30°C € | 436 | 495 | 521 | 548 |
| | | 1131,90 | 910,14 | 888,93 | 1008,32 |
| 450 | 75/65/20- Δt 50°C | 1230 | 1389 | 1466 | 1542 |
| | 55/45/20- Δt 30°C € | 634 | 716 | 756 | 796 |
| | | 1269,35 | 1138,91 | 1212,75 | 1258,95 |
| 600 | 75/65/20- Δt 50°C | 1605 | 1812 | 1913 | 2012 |
| | 55/45/20- Δt 30°C € | 826 | 930 | 985 | 1038 |
| | | 1400,87 | 1442,04 | 1533,84 | 1567,40 |
| 750 | 75/65/20- Δt 50°C | 1973 | 2228 | 2351 | 2473 |
| | 55/45/20- Δt 30°C € | 1014 | 1139 | 1207 | 1276 |
| | | 1357,15 | 1710,44 | 1725,23 | 1780,00 |

TYPE FAVP22

| LARGEUR (mm) | PUISSANCE PRIX | HAUTEUR | | | |
|-----------------|------------------------|----------------|----------------|----------------|----------------|
| | | 1500 | 1800 | 1950 | 2100 |
| 300 | 75/65/20- Δt 50°C | 1015 | 1148 | 1208 | 1265 |
| | 55/45/20- Δt 30°C € | 521 | 592 | 624 | 655 |
| | | 956,78 | 1034,88 | 1020,66 | 1069,93 |
| 450 | 75/65/20- Δt 50°C | 1502 | 1698 | 1788 | 1872 |
| | 55/45/20- Δt 30°C € | 769 | 873 | 922 | 967 |
| | | 1183,46 | 1275,55 | 1308,76 | 1359,10 |
| 600 | 75/65/20- Δt 50°C | 1983 | 2242 | 2360 | 2471 |
| | 55/45/20- Δt 30°C € | 1014 | 1149 | 1213 | 1273 |
| | | 1395,89 | 1633,28 | 1698,61 | 1738,23 |
| 750 | 75/65/20- Δt 50°C | 2460 | 2781 | 2928 | 3066 |
| | 55/45/20- Δt 30°C € | 1255 | 1421 | 1500 | 1574 |
| | | 1578,85 | 1974,92 | 2063,82 | 2127,01 |

En stock

Délais réduit

KOS V - PLAN VERTICAUX

Exemple de Réf. : **KOVP20 1500 450**

Radiateurs Panneaux habillés verticaux

type + hauteur + largeur

TYPE KOVP20

| LARGEUR (mm) | PUISSANCE PRIX | HAUTEUR | | | |
|-----------------|------------------------|---------|----------------|----------------|----------------|
| | | 1500 | 1800 | 1950 | 2100 |
| 300 | 75/65/20- Δt 50°C | | 881 | 949 | 1016 |
| | 55/45/20- Δt 30°C € | | 459 | 495 | 532 |
| | | | 869,72 | 955,19 | 1003,70 |
| 450 | 75/65/20- Δt 50°C | | 1265 | 1364 | 1459 |
| | 55/45/20- Δt 30°C € | | 657 | 709 | 761 |
| | | | 1009,47 | 1074,15 | 1119,20 |
| 600 | 75/65/20- Δt 50°C | | 1635 | 1763 | 1886 |
| | 55/45/20- Δt 30°C € | | 847 | 914 | 980 |
| | | | 1144,61 | 1201,20 | 1249,71 |
| 750 | 75/65/20- Δt 50°C | | 1996 | 2152 | 2302 |
| | 55/45/20- Δt 30°C € | | 1031 | 1113 | 1191 |
| | | | 1232,30 | 1418,34 | 1480,71 |

TYPE KOVP21

| LARGEUR (mm) | PUISSANCE PRIX | HAUTEUR | | | |
|-----------------|------------------------|-----------------|-----------------|-----------------|-----------------|
| | | 1500 | 1800 | 1950 | 2100 |
| 300 | 75/65/20- Δt 50°C | 846 | 955 | 1008 | 1060 |
| | 55/45/20- Δt 30°C € | 436 | 495 | 521 | 548 |
| | | 875,49 | 902,06 | 950,57 | 995,61 |
| 450 | 75/65/20- Δt 50°C | 1230 | 1389 | 1466 | 1542 |
| | 55/45/20- Δt 30°C € | 634 | 716 | 756 | 796 |
| | | 1057,98 | 1150,38 | 1161,89 | 1194,28 |
| 600 | 75/65/20- Δt 50°C | 1605 | 1812 | 1913 | 2012 |
| | 55/45/20- Δt 30°C € | 826 | 930 | 985 | 1038 |
| | | 1224,30 | 1420,53 | 1400,87 | 1467,77 |
| 750 | 75/65/20- Δt 50°C | 1973 | 2228 | 2351 | 2473 |
| | 55/45/20- Δt 30°C € | 1014 | 1139 | 1207 | 1276 |
| | | 1266,741 | 1633,275 | 1700,748 | 1748,943 |

TYPE KOVP22

| LARGEUR (mm) | PUISSANCE PRIX | HAUTEUR | | | |
|-----------------|------------------------|----------------|----------------|----------------|----------------|
| | | 1500 | 1800 | 1950 | 2100 |
| 300 | 75/65/20- Δt 50°C | 1015 | 1148 | 1208 | 1265 |
| | 55/45/20- Δt 30°C € | 521 | 592 | 624 | 655 |
| | | 956,97 | 1026,80 | 1055,82 | 1057,08 |
| 450 | 75/65/20- Δt 50°C | 1502 | 1698 | 1788 | 1872 |
| | 55/45/20- Δt 30°C € | 769 | 873 | 922 | 967 |
| | | 1167,39 | 1241,29 | 1305,56 | 1340,89 |
| 600 | 75/65/20- Δt 50°C | 1983 | 2242 | 2360 | 2471 |
| | 55/45/20- Δt 30°C € | 1014 | 1149 | 1213 | 1273 |
| | | 1366,60 | 1609,71 | 1672,90 | 1712,53 |
| 750 | 75/65/20- Δt 50°C | 2460 | 2781 | 2928 | 3066 |
| | 55/45/20- Δt 30°C € | 1255 | 1421 | 1500 | 1574 |
| | | 1474,46 | 1959,48 | 2030,62 | 2108,80 |

En stock

Délais réduit



Robinetterie & Accessoires

ROBINETTERIE**TÊTE THERMOSTATIQUE (INSERT M30 X 1,5)**

TRVFIN2

*Idéal pour les
bâtiments basse
consommation*



TRVFIN3

Son capteur liquide et le nouveau design de ses aérations font de ce modèle une des meilleures solutions techniques. Elle régule précisément la température de chaque pièce et procure des économies d'énergie.

Valeur certifiée CERTITA de la variation temporelle ΔVT (en K) TRVFIN2= 0,2 et TRVFIN3=0,3.

| COMPATIBLE AVEC | H | D | COND. | CODE | PRIX H.T € |
|--------------------------|-------|----|-----------|----------------|----------------|
| Nouvelle Génération 3010 | 78-85 | 52 | à l'unité | TRVFIN2 | 23.80 € |
| Nouvelle Génération 3010 | 85 | 51 | à l'unité | TRVFIN3 | 23.80 € |

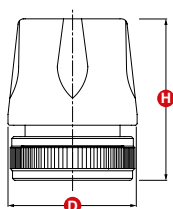
TÊTE MANUELLE (INSERT M30 X 1,5)





Adapté à tous les corps de robinets thermostatiques FINIMETAL.

A utiliser pour les applications en attente d'une thermostatisation ultérieure.

| COMPATIBLE AVEC | H | D | COND. | CODE | PRIX H.T € |
|--------------------------|----|----|-----------|---------------|---------------|
| Nouvelle Génération 3010 | 40 | 34 | à l'unité | TMADAN | 6.49 € |

ACCESSOIRES DE RACCORDEMENT

ACCESSOIRES POUR RADIATEURS INTÉGRÉS

| COMPATIBLE AVEC | DESCRIPTION | COND. | CODE | PRIX H.T.€ |
|---|--|---------------|-------------------|--------------|
|  Inverseur | Inverseur | à l'unité | INV352 | 70.30 |
|  | Raccord pour tube plast. Ø 10/12 | Jeu de 10 | RACPER12 | 5.55 |
| | Raccord pour tube plast. Ø 13/16 | Jeu de 10 | RACPER16 | 5.88 |
| | Raccord pour tube plast Ø 16/20 | Jeu de 10 | RACPER20 | 5.88 |
| | By-pass monotube droit avec isolement | à l'unité | S10005 | 29.21 |
| | By-pass monotube équerre avec isolement | à l'unité | S10007 | 29.21 |
| | Robinet d'isolement droit | à l'unité | VANHD | 20.55 |
| | Robinet d'isolement équerre | à l'unité | VANHE | 20.55 |
| | Mamelon Ø15/21 - Ø20/27 | à l'unité | S10390 | 3.25 |
| | Raccord pour tube cuivre Ø 10/12 | Jeu de 2 | S11102 | 6.49 |
| | Raccord pour tube cuivre Ø 12/14 | Jeu de 2 | S11103 | 6.49 |
| Raccord pour tube cuivre Ø 14/16 | Jeu de 2 | S11105 | 6.49 | |
| Raccord pour tube cuivre Ø 16/18 | Jeu de 2 | S11106 | 7.58 | |
|  Nouvelle Génération 3010 Modèle intégré | Insert Oventrop M30 x 1,5 fileté | à l'unité | INSERT3010 | 14.06 |
|  Nouvelle Génération 3010 | By-pass Ø 20/27 pour gabarit de montage | à l'unité | VSP0V0000A | 18.39 |
|  Nouvelle Génération 3010 | Raccord à compression multicouche Monobloc 16 x 2 mm | à l'unité | RACMC16 | 7.20 |
| | Raccord à compression multicouche Monobloc 20 x 2 mm | à l'unité | RACMC20 | 8.73 |

KIT DE RÉHABILITATION



SYSTÈME DISCRET POUR INSTALLATION BITUBE

Spécialement conçu pour le remplacement des anciens radiateurs (plage réglable de 60 à 158 mm).



| COMPATIBLE AVEC | DESCRIPTION | COND. | CODE | PRIX H.T.€ |
|--|-----------------------|-------------|-------------------|--------------|
|  Nouvelle Génération 3010 | Kit de réhabilitation | Jeu complet | KITREHAB60 | 56.24 |

AUTRES ACCESSOIRES**PEINTURE**

| | COMPATIBLE AVEC | DESCRIPTION | CODE | PRIX H.T.€ |
|---|-----------------|-------------------------|----------------|--------------|
|  | Tous radiateurs | Stick retouche RAL 9016 | 3131002 | 33.53 |
|  | Tous radiateurs | Aérosol 150 ml RAL 9016 | 592302 | 27.04 |

BROSSE DE NETTOYAGE

| | COMPATIBLE AVEC | DESCRIPTION | CODE | PRIX H.T.€ |
|--|-----------------|---------------------|---------------|--------------|
|  | Tous radiateurs | brosse de nettoyage | 592010 | 29.21 |



CLIPS DE MAINTIEN DE LA GRILLE SUPÉRIEURE

| | COMPATIBLE AVEC | DESCRIPTION | CODE | PRIX H.T.€ |
|---|-----------------|--|-----------------|-------------|
|  | Génération 3010 | Clip de blocage sur console radiateurs horizontaux | CLIPBLOC | 2.17 |

CLÉ

| | COMPATIBLE AVEC | DESCRIPTION | COND. | CODE | PRIX H.T.€ |
|---|--------------------------|-------------|-----------|------------------|-------------|
|  | Nouvelle Génération 3010 | Clé à purge | à l'unité | FEKS000ZE | 8.66 |

BOUCHONS ET RÉDUCTIONS

| | COMPATIBLE AVEC | DESCRIPTION | COND. | CODE | PRIX H.T.€ |
|---|--------------------------|--------------------------------|-----------|-------------------|--------------|
| | | Réduction Ø15/12 | à l'unité | 6903121 | 3.25 |
|  | Nouvelle Génération 3010 | Bouchon plein Ø20/27 | à l'unité | 600UM0000A | 10.82 |
|  | | Bouchon purgeur spécial T6 | à l'unité | FST6020ZA | 8.66 |
|  | | Bouchon plein Ø15/21 | à l'unité | PL000B2 | 5.41 |
| | | Bouchon purgeur 1/2 | à l'unité | 9025900014 | 2.17 |
| | | Bouchon de vidange 1/2 nicketé | à l'unité | 9025900013 | 3.25 |

PIED CENTRAL POUR TOUS

RADIATEURS AVEC AILETTES

PIED CENTRAL

NOMBRE DE PIEDS EN FONCTION DE LA HAUTEUR DU RADIATEUR

| HAUTEUR 750 à 900 | | HAUTEUR 300 à 600 | |
|-------------------|-----------------|-------------------|-----------------|
| Longueur | Nombre de pieds | Longueur | Nombre de pieds |
| 400 à 1200 mm | 2* | 400 à 1800 mm | 2* |
| 1320 à 1800 mm | 3* | 2 000 à 2 400 mm | 3* |
| 2 000 à 2 400 mm | 4* | 2 600 à 3 000 mm | 4* |
| 2 600 à 3 000 mm | 5* | | |

* pour une installation uniquement sur pieds, prévoir au moins un pied supplémentaire.

Le pied central se monte à l'intérieur des ailettes du panneau et offre les avantages suivants :

- Adaptation du même pied pour tous les modèles ,
- Une seule hauteur de pied pour toutes les hauteurs de radiateurs de 300 à 900 mm,
- Possibilité de monter le pied sur un radiateur encore dans son emballage,
- Excellente stabilité.

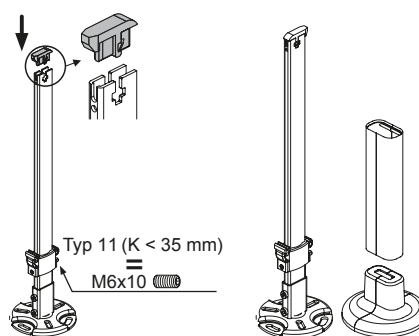
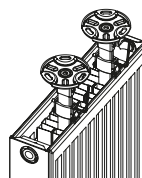

| COMPATIBLE AVEC | DESCRIPTION | COND. | CODE | PRIX H.T.€ | |
|-----------------|--------------------------|---|-----------|---------------|--------------|
| | Nouvelle Génération 3010 | Pied Central (uniquement en blanc) H300 à 900 | à l'unité | 57018 | 33.53 |
| | | Cache-embase pour Pied Central | à l'unité | 577016 | 14.06 |
| | | Cache-tube pour Pied Central | à l'unité | 577017 | 12.98 |

PIED RÉGLABLE

MODÈLES 10, 20 ET 30 HORIZONTAUX

PIED RÉGLABLE

NOMBRE DE PIEDS EN FONCTION DE LA LONGUEUR DU RADIATEUR

| Longueur | Nombre de pieds |
|-----------|-----------------|
| < 1600 mm | 2 |
| ≥ 1600 mm | 3 |

Le nombre de pieds correspond au nombre de paires d'étriers

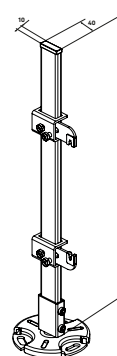

| COMPATIBLE AVEC | DESCRIPTION | COND. | CODE | PRIX H.T.€ | |
|-----------------|--|--------------------------|-----------|----------------|--------------|
| | Nouvelle Génération 3010 version horizontale sans ailettes | Pied pour Hauteur 400 mm | à l'unité | 5771400 | 42.18 |
| | | Pied pour Hauteur 500 mm | à l'unité | 5771500 | 44.35 |
| | | Pied pour Hauteur 600 mm | à l'unité | 5771600 | 45.43 |
| | | Pied pour Hauteur 750 mm | à l'unité | 5771750 | 47.59 |

ACCESSOIRES

JOUES LATERALES POUR VERTICAUX

POUR RADIATEURS REGGANES VERTICAUX - VRP

| REF ARTICLE | LIBELLE | HAUT.MM | TARIF P.P |
|---------------------|---------------------------------------|---------|-----------|
| TYPE 20 - 21 | | | |
| AMU211500000SP00 | Joue Latérale Vertical VRP 20-21 1500 | 1500 | 18,39 € |
| AMU211800000SP00 | Joue Latérale Vertical VRP 20-21 1800 | 1800 | 20,55 € |
| AMU211950000SP00 | Joue Latérale Vertical VRP 20-21 1950 | 1950 | 20,55 € |
| AMU212100000SP00 | Joue Latérale Vertical VRP 20-21 2100 | 2100 | 21,63 € |
| TYPE 22 | | | |
| AMU221500000SP00 | Joue Latérale Vertical VRP 22 1500 | 1500 | 21,63 € |
| AMU221800000SP00 | Joue Latérale Vertical VRP 22 1800 | 1800 | 23,79 € |
| AMU221950000SP00 | Joue Latérale Vertical VRP 22 1950 | 1950 | 24,87 € |
| AMU222100000SP00 | Joue Latérale Vertical VRP 22 2100 | 2100 | 25,96 € |
| AMU222300000SP00 | Joue Latérale Vertical VRP 22 2300 | 2300 | 28,12 € |

POUR RADIATEURS PLAN ET DECO VERTICAUX - KOS V ET FARO V

| REF ARTICLE | LIBELLE | HAUT.MM | TARIF P.P |
|---------------------|---|---------|-----------|
| TYPE 20 - 21 | | | |
| AMX211500000SP00 | Joue Latérale KosV KOVP FaroV FAVP 20-21 1500 | 1500 | 36,77 € |
| AMX211800000SP00 | Joue Latérale KosV KOVP FaroV FAVP 20-21 1800 | 1800 | 38,93 € |
| AMX211950000SP00 | Joue Latérale KosV KOVP FaroV FAVP 20-21 1950 | 1950 | 44,34 € |
| AMU212100000SP00 | Joue Latérale KosV KOVP FaroV FAVP 20-21 2100 | 2100 | 42,18 € |
| TYPE 22 | | | |
| AMX221500000SP00 | Joue Latérale KosV KOVP FaroV FAVP 22 1500 | 1500 | 38,93 € |
| AMX221800000SP00 | Joue Latérale KosV KOVP FaroV FAVP 22 1800 | 1800 | 42,18 € |
| AMX221950000SP00 | Joue Latérale KosV KOVP FaroV FAVP 22 1950 | 1950 | 44,34 € |
| AMX222100000SP00 | Joue Latérale KosV KOVP FaroV FAVP 22 2100 | 2100 | 45,42 € |

CLIPS JOUES POUR VERTICAUX

CLIPS JOUE POUR REGGANE VERTICAL, KOS V ET FARO

| REF ARTICLE | LIBELLE | TARIF P.P |
|---------------------|---|-----------|
| TYPE 20 - 21 | | |
| AZ02MM9000510100 | Clips Joue radiateurs Verticaux, KosV, Faro V 20-21 | 27,04 € |
| TYPE 22 | | |
| AZ02MM9000510000 | Clips Joue radiateurs Verticaux, KosV, Faro V 22 | 29,52 € |



ACCESSOIRES

JOUES LATÉRALES POUR HORIZONTALS

POUR RADIATEURS PANNEAUX HORIZONTALS

| REF ARTICLE | LIBELLE | HAUTEUR MM | TARIF P.P |
|------------------|-----------------------------|------------|----------------|
| TYPE 11 | | | |
| A1E110300001SP00 | Joue Latérale 11-300 | 300 | 16,22 € |
| A1E110400001SP00 | Joue Latérale 11-400 | 400 | 16,22 € |
| A1E110500001SP00 | Joue Latérale 11-500 | 500 | 17,30 € |
| A1E110600001SP00 | Joue Latérale 11-600 | 600 | 17,30 € |
| A1E110750001SP00 | Joue Latérale 11-750 | 750 | 19,47 € |
| A1E110900001SP00 | Joue Latérale 11-900 | 900 | 24,87 € |
| TYPE 21 | | | |
| A1E210300001SP00 | Joue Latérale 21-300 | 300 | 10,82 € |
| A1E210400001SP00 | Joue Latérale 21-400 | 400 | 11,90 € |
| A1E210500001SP00 | Joue Latérale 21-500 | 500 | 12,98 € |
| A1E210600001SP00 | Joue Latérale 21-600 | 600 | 12,98 € |
| A1E210750001SP00 | Joue Latérale 21-750 | 750 | 19,47 € |
| A1E210900001SP00 | Joue Latérale 21-900 | 900 | 20,55 € |
| TYPE 22 | | | |
| A1E220300001SP00 | Joue Latérale 22-300 | 300 | 10,82 € |
| A1E220400001SP00 | Joue Latérale 22-400 | 400 | 17,30 € |
| A1E220500001SP00 | Joue Latérale 22-500 | 500 | 17,30 € |
| A1E220600001SP00 | Joue Latérale 22-600 | 600 | 12,98 € |
| A1E220750001SP00 | Joue Latérale 22-750 | 750 | 19,47 € |
| A1E220900001SP00 | Joue Latérale 22-900 | 900 | 21,63 € |
| TYPE 33 | | | |
| A1E330300001SP00 | Joue Latérale 33-300 Droite | 300 | 16,22 € |
| A1E330300001SP10 | Joue Latérale 33-300 Gauche | 300 | 16,22 € |
| A1E330400001SP00 | Joue Latérale 33-400 Droite | 400 | 17,30 € |
| A1E330400001SP10 | Joue Latérale 33-400 Gauche | 400 | 17,30 € |
| A1E330500001SP00 | Joue Latérale 33-500 Droite | 500 | 18,39 € |
| A1E330500001SP10 | Joue Latérale 33-500 Gauche | 500 | 18,39 € |
| A1E330600001SP00 | Joue Latérale 33-600 Droite | 600 | 19,47 € |
| A1E330600001SP10 | Joue Latérale 33-600 Gauche | 600 | 19,47 € |
| A1E330750001SP00 | Joue Latérale 33-750 Droite | 750 | 21,63 € |
| A1E330750001SP10 | Joue Latérale 33-750 Gauche | 750 | 21,63 € |
| A1E330900001SP00 | Joue Latérale 33-900 Droite | 900 | 28,12 € |
| A1E330900001SP10 | Joue Latérale 33-900 Gauche | 900 | 28,12 € |



ACCESSOIRES

GRILLE SUPERIEURE

POUR RADIATEURS PANNEAUX HORIZONTAUX

| REF ARTICLE | LIBELLE | LONGUEUR MM | TARIF P.P |
|------------------|--------------------------|-------------|-----------|
| TYPE 11 | | | |
| A1E110000401TG00 | Grille Supérieure 11-040 | 400 | 14,06 € |
| A1E110000521TG00 | Grille Supérieure 11-052 | 520 | 14,06 € |
| A1E110000601TG00 | Grille Supérieure 11-060 | 600 | 14,06 € |
| A1E110000721TG00 | Grille Supérieure 11-072 | 720 | 15,14 € |
| A1E110000801TG00 | Grille Supérieure 11-080 | 800 | 16,22 € |
| A1E110000921TG00 | Grille Supérieure 11-092 | 920 | 17,30 € |
| A1E110001001TG00 | Grille Supérieure 11-100 | 1000 | 19,47 € |
| A1E110001121TG00 | Grille Supérieure 11-112 | 1120 | 23,79 € |
| A1E110001201TG00 | Grille Supérieure 11-120 | 1200 | 23,79 € |
| TYPE 21 | | | |
| A1E210000401TG00 | Grille Supérieure 21-040 | 400 | 8,65 € |
| A1E210000521TG00 | Grille Supérieure 21-052 | 520 | 9,73 € |
| A1E210000601TG00 | Grille Supérieure 21-060 | 600 | 9,73 € |
| A1E210000721TG00 | Grille Supérieure 21-072 | 720 | 10,82 € |
| A1E210000801TG00 | Grille Supérieure 21-080 | 800 | 10,82 € |
| A1E210000921TG00 | Grille Supérieure 21-092 | 920 | 11,90 € |
| A1E210001001TG00 | Grille Supérieure 21-100 | 1000 | 12,98 € |
| A1E210001121TG00 | Grille Supérieure 21-112 | 1120 | 14,06 € |
| A1E210001201TG00 | Grille Supérieure 21-120 | 1200 | 15,14 € |
| A1E210001401TG00 | Grille Supérieure 21-140 | 1400 | 17,30 € |
| A1E210001601TG00 | Grille Supérieure 21-160 | 1600 | 18,39 € |
| TYPE 22 | | | |
| A1E220000401TG00 | Grille Supérieure 22-040 | 400 | 9,73 € |
| A1E220000521TG00 | Grille Supérieure 22-052 | 520 | 9,73 € |
| A1E220000601TG00 | Grille Supérieure 22-060 | 600 | 10,82 € |
| A1E220000721TG00 | Grille Supérieure 22-072 | 720 | 10,82 € |
| A1E220000801TG00 | Grille Supérieure 22-080 | 800 | 11,90 € |
| A1E220000921TG00 | Grille Supérieure 22-092 | 920 | 12,98 € |
| A1E220001001TG00 | Grille Supérieure 22-100 | 1000 | 12,98 € |
| A1E220001121TG00 | Grille Supérieure 22-112 | 1120 | 15,14 € |
| A1E220001201TG00 | Grille Supérieure 22-120 | 1200 | 16,22 € |
| A1E220001401TG00 | Grille Supérieure 22-140 | 1400 | 18,39 € |
| A1E220001601TG00 | Grille Supérieure 22-160 | 1600 | 19,47 € |
| TYPE 33 | | | |
| A1E330000401TG00 | Grille Supérieure 33-040 | 400 | 14,06 € |
| A1E330000521TG00 | Grille Supérieure 33-052 | 520 | 15,14 € |
| A1E330000601TG00 | Grille Supérieure 33-060 | 600 | 16,22 € |
| A1E330000721TG00 | Grille Supérieure 33-072 | 720 | 17,30 € |
| A1E330000801TG00 | Grille Supérieure 33-080 | 800 | 19,47 € |
| A1E330000921TG00 | Grille Supérieure 33-092 | 920 | 19,47 € |
| A1E330001001TG00 | Grille Supérieure 33-100 | 1000 | 20,55 € |
| A1E330001121TG00 | Grille Supérieure 33-112 | 1120 | 23,79 € |
| A1E330001201TG00 | Grille Supérieure 33-120 | 1200 | 25,96 € |
| A1E330001321TG00 | Grille Supérieure 33-132 | 1320 | 27,04 € |
| A1E330001401TG00 | Grille Supérieure 33-140 | 1400 | 29,20 € |

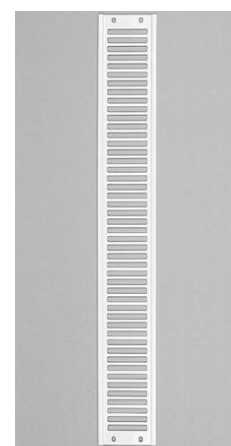

ACCESSOIRES

DECO CLIPS POUR RADIATEURS HORIZONTAUX

POUR PANNEAUX HORIZONTAUX 3010

| REF ARTICLE | LIBELLE | TARIF P.P |
|-----------------|------------------------------------|-----------|
| FINPANCLIPBLC11 | DECOR CLIP SET TYPE 11 BLANC (X2) | 15,14 € |
| FINPANCLIPBLC21 | DECOR CLIP SET TYPE 21 BLANC (X2) | 17,30 € |
| FINPANCLIPBLC22 | DECOR CLIP SET TYPE 22 BLANC (X2) | 18,39 € |
| FINPANCLIPBLC33 | DECOR CLIP SET TYPE 33 BLANC (X2) | 19,47 € |
| FINPANCLIPCHR11 | DECOR CLIP SET TYPE 11 CHROME (X2) | 18,39 € |
| FINPANCLIPCHR21 | DECOR CLIP SET TYPE 21 CHROME (X2) | 19,47 € |
| FINPANCLIPCHR22 | DECOR CLIP SET TYPE 22 CHROME (X2) | 21,63 € |
| FINPANCLIPCHR33 | DECOR CLIP SET TYPE 33 CHROME (X2) | 22,71 € |



POUR PANNEAUX HABILLES - PLAN HORIZONTAUX 3010

| REF ARTICLE | LIBELLE | TARIF P.P |
|----------------|------------------------------------|-----------|
| FDECOCLIPBLC11 | DECOR CLIP SET TYPE 11 BLANC (X2) | 15,14 € |
| FDECOCLIPBLC21 | DECOR CLIP SET TYPE 21 BLANC (X2) | 17,30 € |
| FDECOCLIPBLC22 | DECOR CLIP SET TYPE 22 BLANC (X2) | 18,39 € |
| FDECOCLIPBLC33 | DECOR CLIP SET TYPE 33 BLANC (X2) | 19,47 € |
| FDECOCLIPCHR11 | DECOR CLIP SET TYPE 11 CHROME (X2) | 18,39 € |
| FDECOCLIPCHR21 | DECOR CLIP SET TYPE 21 CHROME (X2) | 19,47 € |
| FDECOCLIPCHR22 | DECOR CLIP SET TYPE 22 CHROME (X2) | 21,63 € |
| FDECOCLIPCHR33 | DECOR CLIP SET TYPE 33 CHROME (X2) | 22,71 € |

RAILS POUR VERTICAUX

| REF ARTICLE | LIBELLE | HAUTEUR MM | TARIF P.P |
|---------------------|--|------------|-----------|
| TYPE 10 | | | |
| RAILVRP10450 | Rail fixation Verticaux type 10 450mm Blanc | | 16,22 € |
| RAILVRP10600 | Rail fixation Verticaux type 10 600mm Blanc | | 17,30 € |
| RAILVRP10750 | Rail fixation Verticaux type 10 750mm Blanc | | 18,39 € |
| RAILVRP10450GR | Rail fixation Verticaux type 10 450mm Gris | | 22,71 € |
| RAILVRP10600GR | Rail fixation Verticaux type 10 600mm Gris | | 23,79 € |
| RAILVRP10750GR | Rail fixation Verticaux type 10 750mm Gris | | 24,87 € |
| TYPE 20 / 22 | | | |
| RAILVRP2022300 | Rail fixation Verticaux type 20-22 300mm Blanc | | 11,90 € |
| RAILVRP2022450 | Rail fixation Verticaux type 20-22 450mm Blanc | | 12,98 € |
| RAILVRP2022600 | Rail fixation Verticaux type 20-22 600mm Blanc | | 15,14 € |
| RAILVRP2022750 | Rail fixation Verticaux type 20-22 750mm Blanc | | 16,22 € |
| RAILVRP2022300GR | Rail fixation Verticaux type 20-22 300mm Gris | | 15,14 € |
| RAILVRP2022450GR | Rail fixation Verticaux type 20-22 450mm Gris | | 17,30 € |
| RAILVRP2022600GR | Rail fixation Verticaux type 20-22 600mm Gris | | 18,39 € |
| RAILVRP2022750GR | Rail fixation Verticaux type 20-22 750mm Gris | | 19,47 € |



ACCESSOIRES

CONSOLES

Console murale MCW-6 pour REGGANE 3010 et T6 avec Bouchon et Purgeur AVEC ETRIERS

| REF ARTICLE | LIBELLE | TARIF P.P |
|-------------|--|-----------|
| MCW63002BP | Consoles MCW-6 pour REGGANE 3010/T6 Hauteur 300 (lot de 2) | 15,14 € |
| MCW64002BP | Consoles MCW-6 pour REGGANE 3010/T6 Hauteur 400 (lot de 2) | 17,30 € |
| MCW65002BP | Consoles MCW-6 pour REGGANE 3010/T6 Hauteur 500 (lot de 2) | 18,39 € |
| MCW66002BP | Consoles MCW-6 pour REGGANE 3010/T6 Hauteur 600 (lot de 2) | 19,47 € |
| MCW67502BP | Consoles MCW-6 pour REGGANE 3010/T6 Hauteur 750 (lot de 2) | 21,63 € |
| MCW69002BP | Consoles MCW-6 pour REGGANE 3010/T6 Hauteur 900 (lot de 2) | 22,71 € |

Console murale MCA-D pour REGGANE HORIZONTALAUX 3010 TYPE 21KV ET 22KV SANS ETRIERS

| REF ARTICLE | LIBELLE | TARIF P.P |
|-------------|---|-----------|
| MCAD3002 | Consoles MCA-D 300-298-32(12,8)/32 2SET REG REV21/22 - H.300 (Lot de 2) | 15,14 € |
| MCAD4002 | Consoles MCA-D 400-398-32(12,8)/32 2SET REG REV21/22 H.400 (lot de 2) | 17,30 € |
| MCAD5002 | Consoles MCA-D 500-498-32(12,8)/32 2SET REG REV21/22 H.500 (lot de 2) | 18,39 € |
| MCAD6002 | Consoles MCA-D 600-598-32(12,8)/32 2SET REG REV21/22 H.600 (lot de 2) | 19,47 € |
| MCAD7502 | Consoles MCA-D 750-598-32(12,8)/32 2SET REG REV21/22 H.750 (lot de 2) | 21,63 € |
| MCAD9002 | Consoles MCA-D 900-898-32(12,8)/32 2SET REG REV21/22 H.900 (lot de 2) | 27,04 € |

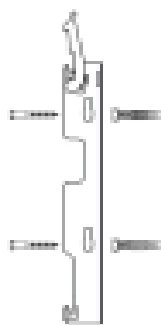

CONSOLES POUR MCW-6



CONSOLES POUR MCA-D



SÉLECTION DE COULEURS FINIMÉTAL

Personnalisez vos radiateurs Finimétal suivant notre nouvelle sélection de 63 couleurs*.

- Couleur standard = **Blanc trafic (RAL 9016)***
- Accessoires en couleur : + 25%
- Autres couleurs, supplément : **€ 90,00**

SANITAIRE

JASMINE
S0075

BAHAMA BEIGE
S0087

NATURA
S0094

MANHATTEN
S0088

PERGAMON
S0091

MÉTAL & TEXTURÉ

WHITE TEXTURED
S0142

METAL GREY
S0102

ANODIC BRONZE
S0146

CREME WHITE
S0145

METAL BLACK
S0104

ANODIC BROWN
S0147

BLACK TEXTURED
S0141

ANODIC BLACK
S0148

LIGHT GREY
S0143

ANODIC NATURA
S0149

BROWN GREY
S0144

METAL ALU
S0201

* À L'EXCEPTION DE LA GAMME FIGURESSE UNIQUEMENT DISPONIBLE EN

- BLANC TRAFIC RAL 9016
- GRIS ANTHRACITE RAL 7016 MAT (S0022)
- NOIR FONCÉ RAL 9005 MAT (S0029)

RAL FINIMETAL

RAL CLASSIC

| | | | | |
|---------------------------|---------------------------|------------------------|--------------------------|--------------------------|
| TRAFFIC WHITE R9016 | AZURE BLUE R5009 | PASTEL ORANGE R2003 | ANTIQUÉ PINK R3014 | DUSTY GREY R7037 |
| PURE WHITE R9010 | SKY BLUE R5015 | PURE ORANGE R2004 | PASTEL GREEN R6019 | STONE GREY R7030 |
| CREAM R9001 | TRAFFIC BLUE R5017 | FLAME RED R3000 | MINT TURQUOISE R6033 | BROWN GREY R7013 |
| TRAFFIC YELLOW R1023 | NIGHT BLUE R5022 | WINE RED R3005 | BLUE GREEN R6004 | SLATE GREY R7015 |
| LEMON YELLOW R1012 | ULTRAMARINE BLUE R5002 | RED VIOLET R4002 | CHOCOLATE BROWN R8017 | ANTHRACITE GREY R7016 |
| GOLDEN YELLOW R1004 | GREEN BLUE R5001 | PURPLE VIOLET R4007 | GREY BROWN R8019 | GRAPHITE GREY R7024 |
| CURRY YELLOW R1027 | JET BLACK R9005 | SIGNAL VIOLET R4008 | LIGHT GREY R7035 | WHITE ALUMINIUM R9006 |
| PASTEL TURQUOISE R6034 | BLACK GREY R7021 | PASTEL VIOLET R4009 | WINDOW GREY R7040 | GREY ALUMINIUM R9007 |
| PIGEON BLUE R5014 | DAHLIA YELLOW R1033 | LIGHT PINK R3015 | SILVER GREY R7001 | |

Les couleurs reproduites dans ce catalogue sont non-contractuelles.
 Contactez l'un de nos partenaires distributeurs afin de valider le rendu réel de la teinte.

PUISSANCES

CONDITIONS DE VALIDITÉ DES PUISSANCES THERMIQUES CONFORMES À LA NORME NF

- Les puissances thermiques des radiateurs figurant dans ce catalogue sont celles mesurées en laboratoire conformément aux prescriptions de la norme NF EN 442 (parties 1 et 2), dont les conditions d'essai nominales sont :
Température d'entrée : 75 °C - Température de sortie : 65 °C - Température ambiante 20 °C, soit un ΔT de 50 °C.
- Les puissances indiquées sont à utiliser telles quelles sans majoration. Elles sont valables pour les radiateurs conformes aux appareils présentés lors des essais préalables à l'attribution de la marque NF et installés selon les règles de l'art :

Alimentés, selon les configurations possibles.

Pour les radiateurs panneaux alimentés en 2 points : alimentés en 2 points, soit en diagonale, soit du même côté, entrée en partie haute et sortie en partie basse.

Pour le REGGANE 3000 Vertical, le PLAN Vertical et le REGGANE DECO

Vertical avec : soit l'aller et le retour en partie basse, soit en retournant le radiateur, l'aller et le retour en partie haute.

Nus, sans autres accessoires que ceux montés lors des essais, c'est-à-dire sans tablettes, grille ou habillage pouvant perturber la libre circulation de l'air. Excepté les habillages prévus par FINIMETAL.

Dans le cas d'accessoires autres ou montages particuliers (raccordements spéciaux, utilisation de robinetterie monotube, montage en niche, etc...), les puissances thermiques ne sont plus garanties.

Posés selon nos instructions.

- Dans le cas d'utilisation de basses températures ou de petits débits entraînant de fortes chutes de température à l'intérieur du radiateur, il est nécessaire de calculer le Δt par la méthode logarithmique.

CALCUL DE LA PUISSANCE THERMIQUE POUR UN ΔT QUELCONQUE

Prendre dans les tableaux les caractéristiques données pour un élément :

P50 : puissance thermique pour Δt = 50 °C
n : pente de la droite d'émission

La puissance P, pour une valeur Δt quelconque se calcule par $P_{\Delta t} = P_{50} \left(\frac{\Delta t}{50} \right)^n$

La valeur du Δt est calculée par l'une ou l'autre des formules définies ci-dessous.

BASSES TEMPÉRATURES ET FORTES CHUTES

Il est rappelé que le Δt arithmétique est la différence entre la température moyenne du radiateur (Tm) et la température du local (ti), soit $\Delta t = \frac{T_e + T_s}{2} - t_i$

Exemple : eau à 80/60 °C et ti = 19 °C : $T_m = \frac{80 + 60}{2}$ et $\Delta t = 70 - 19 = 51$ °C

Limites d'utilisation du Δt arithmétique.

Chaque fois que le rapport $\frac{T_s - t_i}{T_e - t_i}$ est inférieur à 0,7, il faut utiliser, pour la détermination de la puissance thermique d'un corps de chauffe, l'écart logarithmique de température et Δt_{ln} obtenu par la formule :

$$\Delta t_{ln} = \frac{T_e - T_s}{\ln \frac{T_e - t_i}{T_s - t_i}}$$

Exemple : eau à 55/35 °C et ti = 20 °C :

$$\frac{T_s - t_i}{T_e - t_i} = \frac{35 - 20}{55 - 20} = 0,428 \text{ donc inférieur à } 0,7 \text{ et } \Delta t_{ln} = \frac{55 - 35}{\ln \frac{55 - 20}{35 - 20}} = 23,6$$

(ln = log népérien)

INSTRUCTIONS DE MONTAGE

Pour le montage avec l'emballage et les essais, la température d'entrée ne doit pas dépasser 40 °C.

Montage sous allège et dans les niches murales

On ne peut garantir une puissance de chauffe à 100 % que si la circulation de l'air n'est pas restreinte, c'est-à-dire si la distance au-dessus et en-dessous du radiateur est suffisante. La distance au-dessus du radiateur est calculée dans la pratique selon la formule « profondeur du radiateur +10 % ».

$$D_{sup} = T \times 1,1$$

Si, pour des raisons techniques, cette indication ne pouvait être respectée, la puissance de chauffe du radiateur en serait amoindrie.

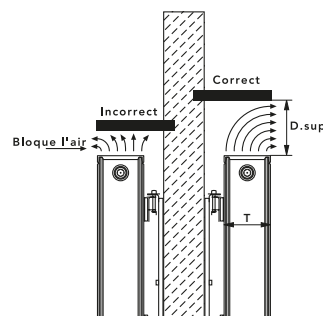

CONDITIONS GÉNÉRALES DE VENTE

ARTICLE 1 : Application et opposabilité des présentes conditions générales de ventes :

1.1 - Les présentes conditions générales de ventes (CGV) s'appliquent aux produits vendus par la société COMPAGNIE DE CHAUFFAGE ET CLIMATISATION à ses clients, lesquels déclarent avoir les compétences techniques compatibles avec la nature et la finalité des produits.

1.2 - En conséquence, le fait de passer commande implique l'adhésion entière et sans réserve de l'acheteur à ces CGV à l'exclusion de tout autre document en contradiction avec ces CGV.

1.3 - Aucune condition particulière ne peut, sans acceptation formelle et écrite de COMPAGNIE DE CHAUFFAGE ET CLIMATISATION, être opposée contre les présentes conditions. Toutes conditions contraires (conditions générales d'achat ou tout autre document) émanant de l'acheteur seront donc, à défaut d'acceptation écrite expresse du vendeur, inopposables à la société COMPAGNIE DE CHAUFFAGE ET CLIMATISATION, quel que soit le moment où elles auront pu être portées à sa connaissance.

1.4 - Le fait que la société COMPAGNIE DE CHAUFFAGE ET CLIMATISATION ne se prévale pas, à un moment donné de l'une quelconque des présentes conditions générales, ne peut être interprété comme valant renonciation à se prévaloir ultérieurement de l'une desdites conditions.

ARTICLE 2 : Processus de commande :

2.1 - COMPAGNIE DE CHAUFFAGE ET CLIMATISATION tient à la disposition des clients les catalogues des fournisseurs avec lesquels elle travaille.

Les renseignements de toute nature figurant sur nos catalogues tarifs, notices, imprimés publicitaires, site Internet et tous autres documents commerciaux, sont donnés à titre indicatif.

Les éventuelles erreurs dans le texte n'engagent nullement la COMPAGNIE DE CHAUFFAGE ET CLIMATISATION. Les marques citées sont des marques déposées, propriétés des sociétés concernées. Les caractéristiques des produits présentés dans le catalogue peuvent évoluer à tout moment. Dans aucun des cas, il ne pourra donner droit à réclamation de dommages et intérêts.

COMPAGNIE DE CHAUFFAGE ET CLIMATISATION adresse au client un devis suivant la demande du client en précisant les caractéristiques des produits, leur nombre et leur prix.

2.2 - Pour formaliser sa commande, le client doit renvoyer signé à COMPAGNIE DE CHAUFFAGE ET CLIMATISATION le devis que cette dernière lui a adressé sans ajout ni rature. L'acceptation du devis engage le client, lequel ne peut sauf accord de COMPAGNIE DE CHAUFFAGE ET CLIMATISATION, annuler sa commande.

2.3 – Sauf mention particulière sur le devis, le prix mentionné sur le devis est valable 1 mois, sous réserve des dispositions de l'article 2.5.

2.4 - Toute commande du client tendant à obtenir la modification d'un des éléments du devis devra faire l'objet d'un nouveau devis. En cas de modification ou rétractation de la commande par le client après la confirmation, acceptée expressément par COMPAGNIE DE CHAUFFAGE ET CLIMATISATION, les acomptes éventuellement versés resteront acquis à COMPAGNIE DE CHAUFFAGE ET CLIMATISATION, sans préjudice de tout droit à indemnisation pour tout dommage-intérêt auquel COMPAGNIE DE CHAUFFAGE ET CLIMATISATION pourrait prétendre.

2.5 - Dans l'hypothèse où le prix et/ou les caractéristiques des produits mentionnés sur le devis devraient être modifiés, avant ou après que le client ait passé commande et avant qu'il soit livré, COMPAGNIE DE CHAUFFAGE ET CLIMATISATION informe le client de cette modification.

Le client pourra alors, à son choix, accepter ces modifications ou annuler sa commande si celle-ci a déjà été passée.

La commande n'est réputée acceptée qu'après émission d'un accusé de réception de COMPAGNIE DE CHAUFFAGE ET CLIMATISATION indiquant le prix et les conditions de paiement applicables à la commande.

Dans l'hypothèse d'une augmentation du prix d'un fournisseur de COMPAGNIE DE CHAUFFAGE ET CLIMATISATION de plus de 10% entre le moment de l'accusé de réception de commande et la livraison effective du client, le client et COMPAGNIE DE CHAUFFAGE ET CLIMATISATION discuteront de bonne foi d'une augmentation du prix de la commande initialement convenue.

A défaut d'accord entre le client et COMPAGNIE DE CHAUFFAGE ET CLIMATISATION sur une augmentation du prix de la commande dans un délai de deux semaines, COMPAGNIE DE CHAUFFAGE ET CLIMATISATION pourra résilier la commande du client.

2.6 - Le bénéfice de la commande est personnel à l'acheteur et ne peut être cédé sans l'accord du vendeur.

ARTICLE 3 : Etude :

COMPAGNIE DE CHAUFFAGE ET CLIMATISATION peut réaliser une précommande de matériel de matériel dans le cadre d'une étude commerciale. Le client s'engage à ce titre à établir son besoin et communiquer un cahier des charges à COMPAGNIE DE CHAUFFAGE ET CLIMATISATION.

Cette précommande est réalisée – sur la base des éléments fournis par le client - à titre indicatif et ne constitue pas un engagement technique notamment relatif à des questions de sécurité et/ou respect de la réglementation.

En conséquence, le client reconnaît ne pas pouvoir engager la responsabilité de COMPAGNIE DE CHAUFFAGE ET CLIMATISATION au titre de cette précommande.

ARTICLE 4 : Prix :

4.1 - Nos tarifs sont indicatifs et peuvent être modifiés sans préavis sous réserve des dispositions visées au paragraphe 2.5.

Les prix mentionnés sur nos devis correspondent aux prix en vigueur chez nos fournisseurs et peuvent être modifiés notamment en fonction des fluctuations économiques dans les conditions visées à l'article 2.5.

4.2 - Le prix applicable est celui figurant sur le devis. En cas de livraison sans devis signé, le prix applicable sera celui en vigueur au jour de la livraison.

4.3 - Les prix s'entendent marchandises hors frais de port et prises en nos magasins.

4.4 - Pour les livraisons sur la France Métropolitaine :

- le prix des produits sera franco pour un montant égal ou supérieur à 350 € euros HT

- En dessous de ce montant des frais de port seront facturés.

Pour les livraisons situées sur un autre département, tous les frais de transport et de manutention donneront lieu à une facturation supplémentaire.

ARTICLE 5 : Engagement résultant de la commande :

Une fois la commande retournée signée à COMPAGNIE DE CHAUFFAGE ET CLIMATISATION, l'acheteur est tenu de prendre possession des produits et en tout état de cause, d'acquitter le règlement complet de sa commande.

ARTICLE 6 : Délais de livraison :

6.1 - Le client est informé du caractère indicatif des délais de livraison figurant sur les documents contractuels et sur l'acceptation de la commande.

6.2 - Les retards de livraison ne pourront, en conséquence, engendrer aucune réclamation de la part du client, non plus qu'aucune annulation de commande ou indemnisation, l'application de pénalités ou au versement de dommages et intérêts, sous réserve du cas visé ci-après.

6.3 - Seul un retard supérieur à 4 mois par rapport à la date de livraison annoncée peut justifier un annulation de commande de la part des clients, celui-ci ne pouvant, toutefois réclamer aucun dommage et intérêt à la société COMPAGNIE DE CHAUFFAGE ET CLIMATISATION.

ARTICLE 7 : Livraison et réception :

7.1 - La livraison sera effectuée par COMPAGNIE DE CHAUFFAGE ET CLIMATISATION au lieu convenu sur la confirmation de commande, le client s'engageant à prendre livraison des marchandises, cette prise de livraison devant être réalisée au plus tard dans un délai de trois mois suivant la commande. A défaut COMPAGNIE DE CHAUFFAGE ET CLIMATISATION pourra appliquer des frais de stockage d'un montant de 50 € HT par mois et par palette.

Dans tous les cas, le transfert au client des risques des produits s'effectue dès le moment de la livraison par COMPAGNIE DE CHAUFFAGE ET CLIMATISATION dans les entrepôts de COMPAGNIE DE CHAUFFAGE ET CLIMATISATION, les produits voyageant aux risques et périls du client. Le Client s'engage à ce titre à souscrire toute assurance utile.

7.2 - Il appartient au client, en cas d'avarie ou de manquant, de faire toute constatation nécessaire et de confirmer ses réserves par acte extra judiciaire ou par lettre recommandée avec avis de réception auprès du transporteur dans les trois jours qui suivent la livraison des marchandises.

7.3 - Sans préjudice des dispositions à prendre vis à vis du transporteur ci-dessus rappelés, toute constatation de manquant ou de défaut des qualités à l'état de réception des marchandises (la référence, la désignation, la quantité et l'état du produit etc.) doit impérativement être portée sur le bon de livraison du transporteur et être adressée par télécopie à la société COMPAGNIE DE

CHAUFFAGE ET CLIMATISATION dans un délai de trois jours à compter de la date de livraison.

Si cette double formalité n'a pas été accomplie, aucune contestation ne sera recevable.

7.4 - Toute contestation relative à la non-conformité de la marchandise livrée devra nous être adressée par lettre recommandée avec avis de réception dans un délai de trois jours à compter de la date de livraison, accompagné des justificatifs correspondants.

7.5 - La société COMPAGNIE DE CHAUFFAGE ET CLIMATISATION traitera la contestation dans les dix jours ouvrés à compter de sa réception. A défaut de réponse dans ce délai elle sera réputée rejetée.

7.6 - Dans l'hypothèse où la COMPAGNIE DE CHAUFFAGE ET CLIMATISATION confirmerait la non-conformité du produit elle reprendra et échangera la marchandise dans les meilleurs délais.

7.7 - L'acheteur fait son affaire de toute autorisation qui pourrait être nécessaire à l'installation du matériel sur son site.

ARTICLE 8 : Retour de produits :

8.1 - Tout retour de produit doit faire l'objet d'un accord formel entre COMPAGNIE DE CHAUFFAGE ET CLIMATISATION et l'acquéreur. Tout produit retourné sans cet accord ne serait tenu à la disposition de l'acquéreur que pendant un délai d'un mois et ne donnerait pas lieu à l'établissement d'un avoir ou d'un échange.

Les marchandises renvoyées seront accompagnées d'un bon de retour à fixer sur le colis et doivent être dans l'état où COMPAGNIE DE CHAUFFAGE ET CLIMATISATION les a livrées.

Tout retour devra être fait au lieu mentionné par COMPAGNIE DE CHAUFFAGE ET CLIMATISATION dans l'accord de retour qu'elle aura donné.

Les marchandises retournées voyageront, quelque soit la cause du retour, aux seuls frais et risques de l'acquéreur.

8.2 - Au cas de vice apparent ou de non conformité des produits livrés dûment constatés par COMPAGNIE DE CHAUFFAGE ET CLIMATISATION dans les conditions prévues ci-dessus, l'acheteur pourra obtenir le remplacement gratuit ou le remboursement des produits par l'établissement d'un avoir dès le retour du matériel défectueux, au choix du vendeur à l'exclusion de toute indemnité ou dommages et intérêts.

ARTICLE 9 : Paiement et délais de règlement :

9.1 - Nos factures sont payables suivant le délai de paiement figurant sur la facture, par traite, par chèque ou par virement bancaire. Les factures seront émises conformément aux conditions légales et au plus tard dans un délai de 3 mois à compter de la commande si aucune date de livraison n'était convenue avec le client.

9.2 - Aucun escompte ne sera appliqué en cas de paiement comptant.

9.3 - Toute facture non réglée à sa date d'échéance portera, sans mise en demeure préalable intérêts au taux de 1,5 fois le taux de l'intérêt légal en vigueur au jour de la date de la facture et d'une indemnité forfaitaire minimale de 40 € au titre des frais de recouvrement.

9.4 - Les chèques, traites et tout autre titre de paiement ne seront considérés comme valant paiement qu'une fois leur encaissement établi.

9.5 - En cas de première commande ou de risque d'insolvabilité de l'acquéreur la société COMPAGNIE DE CHAUFFAGE ET CLIMATISATION se réserve de demander le versement préalable de tout ou partie du prix de la commande, acompte qui devra être réglé par virement au comptant par l'acheteur une fois la commande livrée.

9.6 - En cas de retard de paiement supérieur à 15 jours la société COMPAGNIE DE CHAUFFAGE ET CLIMATISATION se réserve le droit de suspendre toutes les commandes en cours, sans préjudice de toute autre voie d'action.

9.7 - En cas de défaut de paiement, 48 heures après une mise en demeure demeurée infructueuse, la vente sera résolue de plein droit si bon semble à COMPAGNIE DE CHAUFFAGE ET CLIMATISATION, qui pourra demander, en référé, la restitution des produits, sans préjudice de tous autres dommages et intérêts.

La résolution frappera non seulement la commande au cause, mais aussi toutes les commandes impayées antérieures qu'elles soient livrées ou en cours de livraison et que leur paiement soit échu ou non.

9.8 - L'acheteur devra rembourser tous les frais occasionnés par le recouvrement contentieux des sommes dues y compris les honoraires d'avocats et d'officiels ministériels.

9.9 - Lorsqu'un client a atteint son encours maximum autorisé par COMPAGNIE DE CHAUFFAGE ET CLIMATISATION, il doit s'acquitter du dépassement de celui-ci en paiement comptant.

ARTICLE 10 : Transferts des risques :

10.1 - Le transfert des risques sur les produits, même en cas de vente convenu franco, a lieu dès l'expédition des marchandises à partir des entrepôts de la société COMPAGNIE DE CHAUFFAGE ET CLIMATISATION.

10.2 - Il en résulte notamment que les marchandises voyagent aux risques et périls de l'acheteur, auquel il appartient en cas d'avarie, de perte ou de manquant, de faire toutes réserves ou d'exercer tout recours auprès des transporteurs responsables, sans préjudice des formalités à accomplir auprès de COMPAGNIE DE CHAUFFAGE ET CLIMATISATION prévues à l'article Livraison et réception.

ARTICLE 11 : Clause de réserve de propriété :

11.1-LES MARCHANDISES SONT VENDUES SOUS RESERVE DE PROPRIETE JUSQU' A LEUR COMPLET PAIEMENT, LE TRANSFERT DE LEUR PROPRIETE ETANT EXPRESSEMENT SUBORDONNE AU PAIEMENT INTEGRAL DU PRIX EN PRINCIPAL ET ACCESSOIRE.

Il est entendu que la simple remise d'un titre créant une obligation de payer, traite ou autre, ne constitue pas un paiement, la créance originaire de COMPAGNIE DE CHAUFFAGE ET CLIMATISATION sur l'acheteur subsistant avec les garanties qui y sont attachées, y compris la réserve de propriété, jusqu'à ce que le titre de paiement ou l'effet de commerce ait été effectivement payé.

11.2 - Les dispositions ci-dessus ne font pas obstacle dès la livraison des marchandises, au transfert à l'acheteur des risques de perte ou de détérioration des biens soumis à réserve de propriété, ainsi que de la responsabilité des dommages qu'ils puissent occasionner.

11.3 - L'acheteur devra souscrire, à notre profit, une assurance garantissant les risques nés à compter de la délivrance des marchandises et nous communiquer à la première demande une copie de sa police d'assurance.

11.4 - Tant que le prix n'aura pas été intégralement payé, l'acheteur devra individualiser les marchandises livrées et ne pas les mélanger avec d'autres marchandises de même nature provenant d'autres fournisseurs. L'acheteur ne pourra non plus procéder à la revente après d'un tiers des marchandises acquises en vertu des présentes, tant que leur prix n'aura pas été intégralement réglé.

11.5 - Le façonnage et la transformation par l'acheteur des marchandises livrées n'entraînent aucune acquisition de propriété au profit de l'acheteur.

11.6 - L'acheteur nous cède dès à présent ses créances issues de la revente de ses produits, dans lesquels auraient été incorporés nos marchandises, correspondant au montant de la valeur de nos marchandises, dont la propriété nous est réservée jusqu'à leur complet paiement.

11.7 – L'acheteur est tenu de fournir, à notre demande tous les renseignements utiles concernant l'état des marchandises dont nous nous réservons la propriété et l'état des créances qu'il nous a cédées conformément au paragraphe précédent ; il doit également informer ses propres acheteurs de la cession ainsi effectuée.

ARTICLE 12 : Force majeure et circonstances susceptibles d'interrompe nos livraisons :

En cas de grève des transports, de même qu'en cas de grève à l'intérieur de nos établissements ou chez nos fournisseurs, ainsi qu'en cas d'émeutes, de guerre, d'attentat, de manque de matières premières ou énergétiques ou pour tout autre cas de force majeure, COMPAGNIE DE CHAUFFAGE ET CLIMATISATION pourra suspendre ses livraisons et résilier tout ou partie du ou des contrats en cours, sans que l'acheteur ne puisse réclamer aucune indemnisation.

ARTICLE 13 : Garantie :

13.1 – L'acheteur bénéficie de la garantie contractuelle des constructeurs des produits.

Les documents relatifs à cette garantie sont remis à l'acheteur au moment de la livraison.

L'acheteur ne pourra bénéficier de cette garantie que s'il se conforme parfaitement à la notice d'entretien et d'utilisation qui lui est remise à la livraison.

13.2 – Aucune indemnité d'une quelconque nature que ce soit ne pourra être réclamée à COMPAGNIE DE CHAUFFAGE ET CLIMATISATION :

- en cas de défaillance du constructeur, quelle que soit la nature de cette

défaillance.

- En cas de dommages causés par les produits qu'elle a vendus.

13.3 - Sauf indication contraire spécifique sur les factures, la dénonciation des vices cachés devra être formulée par le client par écrit dans un délai de 2 ans suivant la date de livraison. Il est expressément convenu qu'après l'expiration de ce délai, le client ne pourra pas invoquer la garantie des vices cachés des produits ni opposer celle-ci en demande reconventionnelle pour se défendre à l'occasion d'une action intentée contre lui par COMPAGNIE DE CHAUFFAGE ET CLIMATISATION pour inexécution du contrat de vente.

Le client devra fournir toute justification quant à la réalité et au moment de l'installation des vices constatés, COMPAGNIE DE CHAUFFAGE ET CLIMATISATION se réservant le droit de procéder directement ou par l'intermédiaire d'un mandataire ou sous-traitant à toute constatation, vérification et analyse sur place. A défaut du respect de ces conditions, la garantie due à raison des vices cachés des produits ne pourra plus être mise en œuvre.

13.4 - La garantie de COMPAGNIE DE CHAUFFAGE ET CLIMATISATION est expressément limitée :

- à remplacer les produits reconnus défectueux gratuitement, ou
- à procéder gratuitement à leur mise en conformité, le choix étant fait après accord avec le client.

La mise en conformité est réalisée suivant les modalités décidées ou agréées par le client et COMPAGNIE DE CHAUFFAGE ET CLIMATISATION. Le remplacement ou la mise en conformité des pièces, faits par accord entre COMPAGNIE DE CHAUFFAGE ET CLIMATISATION et le client, ne peut avoir pour effet de modifier le régime de la garantie, et ne prolonge pas sa durée. Toute mise en conformité de pièces réalisée par le client sans l'accord exprès et préalable de COMPAGNIE DE CHAUFFAGE ET CLIMATISATION sur son principe et sur son coût, entraîne la perte du droit à la garantie.

13.5 - La garantie ne s'applique en aucun cas aux cas suivants et aux dommages provoqués par ces événements :

- Usure normale;
- Mise en service par le client sans avoir procédé ou fait procéder à tous les contrôles et essais qu'aurait dû nécessiter son utilisation et le résultat recherché, conditions anormales d'utilisation, entretien défectueux, une application non spécifiée à l'origine ou contraire aux précautions d'emploi notifiées au client,
- Stockage inadapté ou défectueux,
- Une exposition des produits à une humidité ambiante anormale ou à une ventilation inadaptée,
- Contact avec des produits non appropriés tels que solvants ou produits agressifs
- Montage, mise en œuvre ou une pose qui ne respecterait pas les règles de l'art, y compris les DTU, et/ou les instructions et spécifications de COMPAGNIE DE CHAUFFAGE ET CLIMATISATION.
- Pose de marchandises comportant un défaut visible non signalé au préalable,
- Défaillance d'un produit fourni par COMPAGNIE DE CHAUFFAGE ET CLIMATISATION provoquée par d'autres pièces et/ou composants voisins ou auxquels il est associé par ou à la demande du client, transformation ou modification d'un produit par le client sans notre accord.

Nonobstant ce qui précède, COMPAGNIE DE CHAUFFAGE ET CLIMATISATION exclut expressément la garantie des vices cachés pour les produits vendus à un professionnel de même spécialité.

ARTICLE 14 : Informatique et libertés :

14.1 - Le client est informé que COMPAGNIE DE CHAUFFAGE ET CLIMATISATION met en œuvre des traitements de données à caractère personnel afin de lui permettre d'assurer la gestion, la facturation, le suivi et l'exécution des commandes au profit de ses clients et la prospection commerciale. Les données collectées sont notamment : Noms et prénoms, adresse mail, numéro de téléphone et fonction au sein de l'entreprise.

14.2 - Ces données seront conservées le temps de la durée de la relation commerciale et sont susceptibles d'être archivées au-delà de cette durée.

Ces données sont destinées aux différents services habilités de COMPAGNIE DE CHAUFFAGE ET CLIMATISATION et éventuellement aux organismes publics ainsi qu'aux conseils généraux de CHAUFFAGE ET CLIMATISATION chargés de la comptabilité et de l'audit et aux prestataires de COMPAGNIE DE CHAUFFAGE ET CLIMATISATION intervenant dans l'exécution du contrat de vente (ex. transporteurs).

14.3 - COMPAGNIE DE CHAUFFAGE ET CLIMATISATION met en œuvre des mesures organisationnelles, techniques, logicielles et physiques en matière de sécurité du numérique pour protéger les données personnelles contre les altérations, destructions et accès non autorisés.

14.4 - Les personnes physiques concernées employées du client, bénéficient sur les données à caractère personnel les concernant: d'un droit d'accès à ces données, de la possibilité d'en demander la rectification, l'effacement ou de s'opposer au traitement pour des motifs légitimes et à condition notamment que les données traitées ne sont pas indispensables au respect par la société COMPAGNIE DE CHAUFFAGE ET CLIMATISATION de ses obligations contractuelles, légales ou réglementaires, ainsi que d'un droit à la limitation du traitement et de portabilité des données traitées.

Ces droits peuvent être exercés gratuitement en adressant une demande à l'adresse suivante : rpgd@COMPAGNIEDECHAUFFAGEETCLIMATISATION.com

Les personnes concernées disposent également d'un droit d'introduire une réclamation auprès de la CNIL.

ARTICLE 15 : Propriété intellectuelle et industrielle

Le client ne dispose d'aucun droit de propriété intellectuelle et industrielle sur les produits, marques, dessins et modèles, et sur la technologie de COMPAGNIE DE CHAUFFAGE ET CLIMATISATION, cette dernière demeurant propriétaire exclusif de tous ces droits. Toute utilisation, de quelque manière que ce soit, par le client, des marques appartenant à COMPAGNIE DE CHAUFFAGE ET CLIMATISATION est strictement interdite, sauf accord préalable et exprès de COMPAGNIE DE CHAUFFAGE ET CLIMATISATION.

ARTICLE 16 : Responsabilité

16.1 - COMPAGNIE DE CHAUFFAGE ET CLIMATISATION reconnaît vendre des produits conformes aux normes et réglementations applicables en France à la date de la vente. En aucun cas, COMPAGNIE DE CHAUFFAGE ET CLIMATISATION ne garantit la conformité des produits vendus avec les normes et réglementations applicables en dehors du Territoire Français. Il appartient en conséquence au client de s'assurer avant de passer commande de la conformité des produits qu'il envisage d'acquies avec les normes et réglementations applicables sur le territoire de destination des produits. Dans ce cadre le client acquiert les produits à ses risques et périls et ne pourra pas engager la responsabilité de COMPAGNIE DE CHAUFFAGE ET CLIMATISATION sur le fondement de la non-conformité de ces derniers à des normes et réglementations extérieures au Territoire Français. De même il appartient au client de suivre l'évolution des réglementations applicables aux produits achetés afin de lui permettre de prendre toute action corrective ou de précaution sur lesdits produits, en cas d'évolution desdites réglementations.

16.2 - COMPAGNIE DE CHAUFFAGE ET CLIMATISATION ne pourra en aucun cas être tenue responsable de tout dommage résultant de l'utilisation des produits dans des conditions différentes de celles indiquées par COMPAGNIE DE CHAUFFAGE ET CLIMATISATION dans les notices d'utilisation, lors des formations, ou à toute autre occasion.

En tout état de cause, le client ne pourra rechercher la responsabilité de COMPAGNIE DE CHAUFFAGE ET CLIMATISATION qu'en prouvant une faute de cette dernière. La responsabilité de COMPAGNIE DE CHAUFFAGE ET CLIMATISATION ne pourra être recherchée en cas de force majeure. Au cas où la responsabilité de COMPAGNIE DE CHAUFFAGE ET CLIMATISATION serait retenue, COMPAGNIE DE CHAUFFAGE ET CLIMATISATION ne pourra être tenu que des dommages directs à l'exclusion des pertes de profit, de clientèle, de chiffre d'affaires, de pénalités de retard et le montant total des sommes mises à sa charge ne pourra excéder le prix effectif encaissé par COMPAGNIE DE CHAUFFAGE ET CLIMATISATION au titre du produit en cause.

ARTICLE 17 : Attribution de juridiction :
SEUL SERA COMPETENT, EN CAS DE LITIGE DE TOUTE NATURE ET DE TOUTE CONTESTATION RELATIVE A LA FORMATION, A L'EXECUTION OU A LA RESILIATION DES COMMANDES PASSEES A COMPAGNIE DE CHAUFFAGE ET CLIMATISATION LE TRIBUNAL DE COMMERCE DE RENNES.

Cette clause s'applique même en cas de référé, de demande incidente ou de pluralité de défendeurs ou d'appel en garantie et quel que soit le mode ou les modalités de paiement, sans que les causes attributives de juridiction pouvant exister sur les sites des acheteurs puissent mettre obstacle à l'application de la présente clause. Chacune des parties élit domicile en son siège social.

LE TRANSPORT/ LA LIVRAISON



LIVRAISON Jour J OU J+1 par nos soins

Pour toutes commandes
à livrer autour de
Rennes et sa périphérie

LIVRAISON A J+1 ou J+2

Pour toutes commandes
à livrer en messagerie
Franco à partir de **350 €***

LIVRAISON A J+2 ou J+3

Pour toutes livraisons de commandes
volumineuses

* FRAIS DE PORT :

- FRANCO SI COMMANDE > 350 € H.T
- FRAIS DE PORT SI COMMANDE < 350 € H.T = 30 €

ENLÈVEMENT COMPTOIR

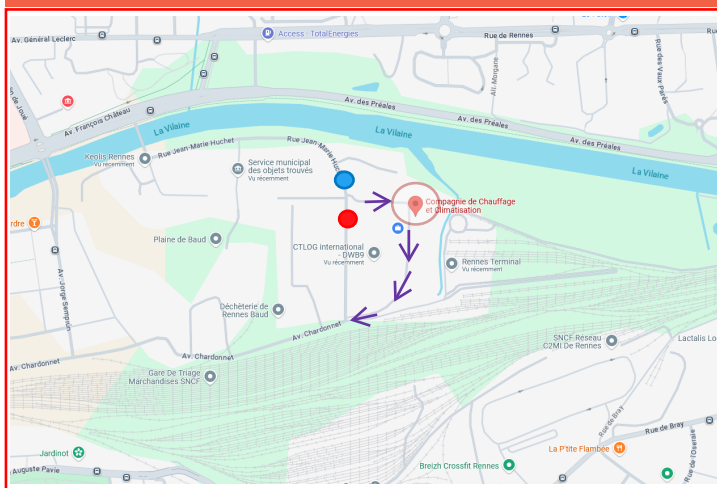

- AVENUE CHARDONNET
- RUE JEAN MARIE HUCHET
- ➔ SENS DE DIRECTION



COMPAGNIE
Chauffage & Climatisation

www.compagnie-chauffage-climatisation-rennes.fr

PARC LORANS • 166 Avenue Chardonnet • 35000 RENNES

Tél : 02 99 36 95 07 • e-mail : info@ccc35.com

Distributeur indépendant depuis 1976