



COMPAGNIE

Chauffage & Climatisation

www.compagnie-chauffage-climatisation-rennes.fr

PARC LORANS • 166 Avenue Chardonnet • 35000 RENNES

Tél : 02 99 36 95 07 • e-mail : info@ccc35.com

Distributeur indépendant depuis 1976

TARIF 2026

..... SECHE-SERVIETTES ET RADIATEURS ELECTRIQUES

Sèche-Serviette Radiateur électrique
Tête coudée / Corps électrique mixte
eau-chaude ACOVA FINIMETAL
IRSAP THERMOR Tête Radiateur
électrique Mixte eau-chaude Sèche -
Serviette Tête Raccords hydrauliques

ACOVA

FINIMETAL

zehnder

IRSAP
creating your comfort

Thermor

adaptateurs tête kits robinets Radiat



COMPAGNIE
Chauffage & Climatisation

www.compagnie-chauffage-climatisation-rennes.fr

Tél : 02 99 36 95 07 • e-mail : info@ccc35.com

Grossiste et fournisseur d'appareils de chauffage depuis 1976, COMPAGNIE DE CHAUFFAGE ET CLIMATISATION propose aux professionnels une large gamme de radiateurs classiques et décoratifs, de planchers chauffants et de chaudières de marques reconnues.

Notre équipe professionnelle vous offre également une variété d'accessoires de chaufferie répondant à tous les besoins.



Voici quelques informations, d'ordre général pour le bon déroulement de notre collaboration :

VOS INTERLOCUTEURS

DIRECTION :

M.HIRET Stéphane : 02.30.05.04.51 - 06.83.49.88.89

stephane@ccc35.com

COMMERCIAUX :

* SECTEUR 44/49/53/56 :

M.HIRET Nicolas : 06.24.28.31.25

nicolas@ccc35.com

* SECTEUR 35/22/29 :

M.DOUBLARD Philippe : 07.62.49.63.74

philippe@ccc35.com

* SECTEUR 14/50 :

M.GARNIEL Lucas : 06.26.41.35.13

lucas@ccc35.com

SERVICE COMMANDE

info@ccc35.com

Mme DACQUAY Marion : 02.99.36.95.07

Mme DESSERRE Marie : 02.30.05.04.53

SERVICE TECHNIQUE - CHIFFRAGE

chiffrage@ccc35.com

DEMANDE DE PRIX :

M.DIETEMANN Laurent : 02.30.05.04.62 - 06.46.45.36.94

M.MOREAU Corentin : 02.30.05.04.64

DEMANDE DE PRIX (RADIATEURS) :

Mme VIALA Stéphanie : 02.30.05.04.50

SERVICE COMPTABILITE

Mme OUVRARD Danny : 02.30.05.04.59

danny@ccc35.com



Pour rappel la Compagnie de chauffage et de climatisation c'est :

* Environ 12000 radiateurs en stock

* 4000 m2 de dalles planchers chauffants

* Toute la gamme des chaudières SAUNIER DUVAL en stock

* 500 chauffe-eau ...





SOMMAIRE

SECHE -SERVIETTES ET RADIATEURS ELECTRIQUES

SECHE-SERVIETTES

SECHE-SERVIETTES ACOVA => HAUSSE A PREVOIR AU 01.08.2026
(sur ACOVA seulement)
Page 1

SECHE-SERVIETTES FINIMETAL
Page 52

SECHE-SERVIETTES IRSAP
Page 88

RAD. ELECTRIQUES

RADIATEURS ELECTRIQUES ACOVA => HAUSSE A PREVOIR AU 01.08.2026
Page 112

RADIATEURS ELECTRIQUES THERMOR
Page 117

SECHE-SERVIETTES

ACOVA

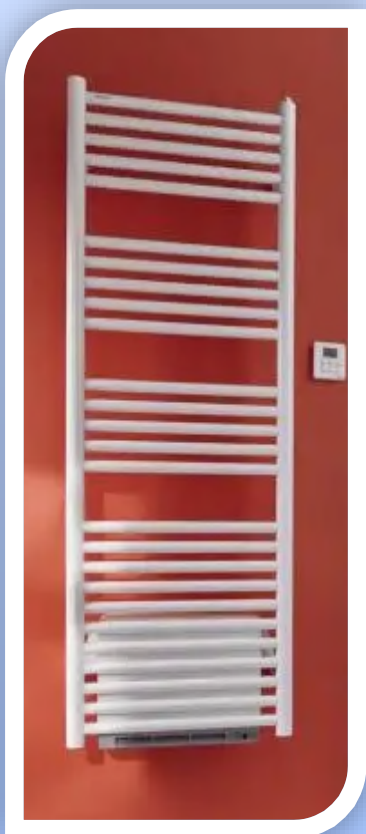
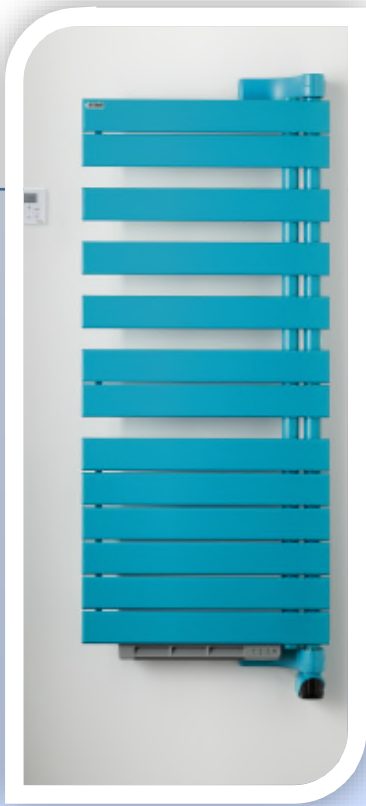



COLLECTION DESIGN PLAT

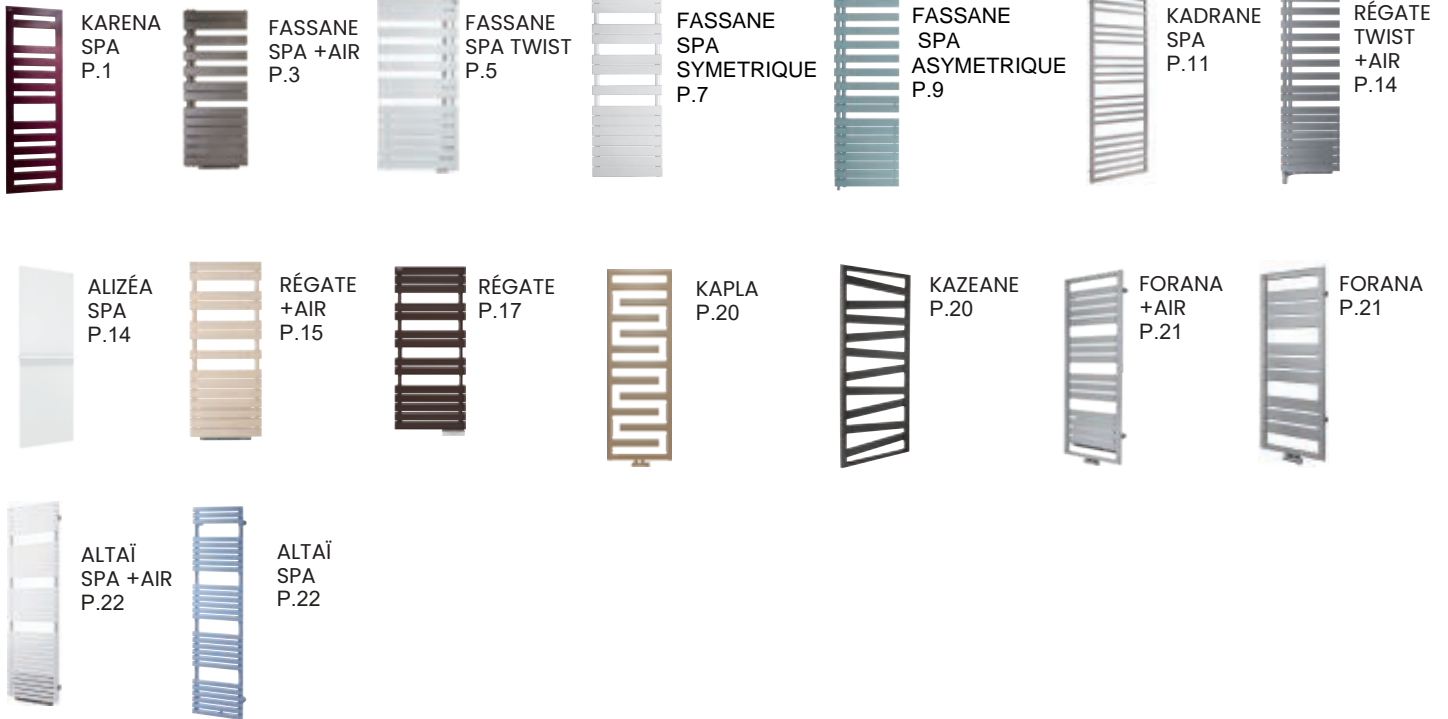

COLLECTION DESIGN ROND

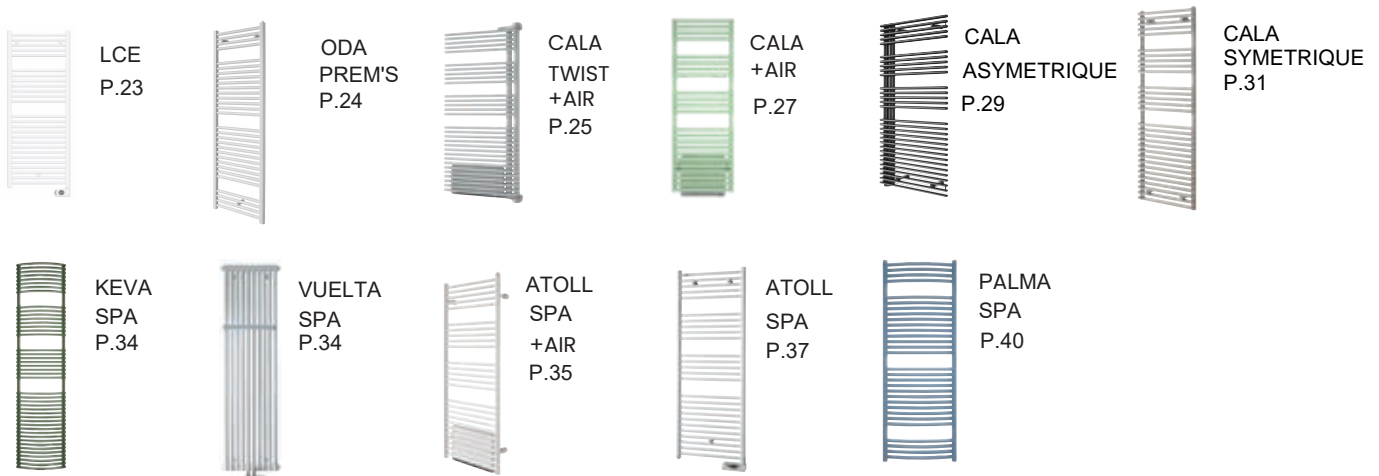

LES OPTIONS ET ACCESSOIRES

LA GAMME KARENA SPA

SV , TSV , ASV 

FICHE TECHNIQUE



SV
DESIGN PLAT

- ✦ Radiateur sèche-serviettes en acier.
- ✦ Collecteurs latéraux en forme biseautée.
- ✦ Traitement de surface double protection, anticorrosion, par bains de cataphorèse haute résistance et finition par revêtement en poudre époxy/polyester.
- ✦ Teinte de base : blanc Traffic White RAL 9016.

CHAUFFAGE CENTRAL

- ▲ Pression de service 4 bars (400 kPa).
- ▲ Température de service maximale 110°C.
- ▲ Raccordements centrés en bas, entraxe 50 mm, compatibles monotube/bitube.
- ▲ **Livré avec robinet couleur en H équerre et tête manuelle à droite** (non montés, Kit P 991599).

CHAUFFAGE ÉLECTRIQUE

- ♯ Fluide caloporteur haute performance.
- ♯ Résistance électrique thermoplongeante à coupe-circuit automatique.

MIXTE

- Utilisation en hiver en chauffage central.
- Utilisation en été ou intersaison en électrique grâce à sa résistance thermoplongeante.
- **Livré avec robinet couleur en H équerre et tête manuelle à droite** (non montés, Kit P 991599).
- Pression de service 4 bars (400 kPa).



NOUVEAU

INCLUS ROBINET
EN H ÉQUERRE ET
TÊTE MANUELLE
DANS LA COULEUR
DU RADIATEUR



KARENA SPA

CHAUFFAGE CENTRAL

Prix Publics Conseillés €/HT.

	DIMENSIONS (en mm)		PUISSANCE (en W)		PENTE	POIDS (en kg)	TEINTE DE BASE : BLANC		COULEURS	
	L	H	55/45 ΔT 30K	75/65 ΔT 50K			RÉF.	PPC €/HT	RÉF.	PPC €/HT
SV	900	595	237	447	1,244	9,7	SV-060-090	547,95	SV-060-090C	647,95
	400	805	173	327	1,255	6,5	SV-080-040	533,27	SV-080-040C	633,27
	400	1225	249	474	1,256	9,8	SV-120-040	661,55	SV-120-040C	761,55
	500	1225	295	561	1,262	11,7	SV-120-050	697,72	SV-120-050C	797,72
	400	1540	306	582	1,259	11,5	SV-150-040	762,65	SV-150-040C	862,65
	500	1540	361	690	1,268	13,5	SV-150-050	811,91	SV-150-050C	911,91
	400	1750	345	654	1,255	13,7	SV-180-040	823,82	SV-180-040C	923,82
	500	1750	407	775	1,260	16,3	SV-180-050	872,05	SV-180-050C	972,05
	600	1750	465	889	1,266	19,0	SV-180-060	920,26	SV-180-060C	1020,26
	750	1750	551	1054	1,275	23,4	SV-180-075	968,22	SV-180-075C	1068,22

Robinetterie incluse (non montée) : Kit P 991599

Option sans fourniture de la robinetterie = Code N (- 95,90 €/HT)

CHAUFFAGE MIXTE

Prix Publics Conseillés €/HT.

	RÉGULATION	DIMENSIONS (en mm)		PUISSANCE (en W)		PENTE	PUISSANCE ÉLECTRIQUE (en W)	POIDS (en kg)	TEINTE DE BASE : BLANC		COULEURS	
		L	H	55/45 ΔT 30K	75/65 ΔT 50K				RÉF.	PPC €/HT	RÉF.	PPC €/HT
ASVSS	Commande IHD incluse	900	669	237	447	1,24	300	13,9	ASVSS060090MDAF	910,00	ASVSS060090MDAFC	1 010,00
		400	879	173	327	1,25	300	10,0	ASVSS080040MDAF	890,00	ASVSS080040MDAFC	990,00
		400	1299	249	474	1,26	500	14,9	ASVSSI200040MDAF	1 070,00	ASVSSI200040MDAFC	1 170,00
		500	1299	295	561	1,26	600	17,4	ASVSSI20050MDAF	1 070,00	ASVSSI20050MDAFC	1 170,00
		400	1614	306	582	1,26	600	18,0	ASVSSI50040MDAF	1 190,00	ASVSSI50040MDAFC	1 290,00
		500	1614	361	690	1,27	750	20,9	ASVSSI50050MDAF	1 230,00	ASVSSI50050MDAFC	1 330,00
		400	1824	345	654	1,25	750	20,5	ASVSSI80040MDAF	1 270,00	ASVSSI80040MDAFC	1 370,00
		500	1824	407	775	1,26	900	23,8	ASVSSI80050MDAF	1 370,00	ASVSSI80050MDAFC	1 470,00
		600	1824	465	889	1,27	1000	27,1	ASVSSI80060MDAF	1 410,00	ASVSSI80060MDAFC	1 510,00

Robinetterie incluse (non montée) : Kit P 991599

Option sans fourniture de la robinetterie = Code N (- 95,90 €/HT)

CHAUFFAGE ÉLECTRIQUE

Prix Publics Conseillés €/HT.

	RÉGULATION	DIMENSIONS (en mm)		PUISSANCE (en W)	POIDS (en kg)	TEINTE DE BASE : BLANC		COULEURS	
		L	H			RÉF.	PPC €/HT	RÉF.	PPC €/HT
TSVSS	Commande IHD incluse	900	669	300	13,9	TSVSS030090EDAF	850,00	TSVSS030090EDAFC	950,00
		400	879	300	10,0	TSVSS030040EDAF	830,00	TSVSS030040EDAFC	930,00
		400	1299	500	14,9	TSVSS050040EDAF	990,00	TSVSS050040EDAFC	1 090,00
		500	1299	600	17,4	TSVSS060050EDAF	990,00	TSVSS060050EDAFC	1 090,00
		400	1614	600	18,0	TSVSS060040EDAF	1 090,00	TSVSS060040EDAFC	1 190,00
		500	1614	750	20,9	TSVSS075050EDAF	1 130,00	TSVSS075050EDAFC	1 230,00
		400	1824	750	20,5	TSVSS075040EDAF	1 150,00	TSVSS075040EDAFC	1 250,00
		500	1824	900	23,8	TSVSS090050EDAF	1 250,00	TSVSS090050EDAFC	1 350,00
		600	1824	1000	27,1	TSVSS100060EDAF	1 290,00	TSVSS100060EDAFC	1 390,00

LA GAMME FASSANE SPA + AIR

FR-IFS, FL-IFS 

TFR-IFS, TFL-IFS 

FICHE TECHNIQUE



TFL-IFS



2
PATÈRES
INCLUSES

CACHE
COLLECTEURS
+ PATÈRE
RÉTRACTABLE

- ✦ Radiateur sèche-serviettes en acier.
- ✦ Soufflant intégré 1000 W.
- ✦ Éléments plats horizontaux (section 70 x 11 mm).
- ✦ Collecteurs ronds Ø 38 mm verticaux.

Sur modèles asymétriques, collecteurs rapprochés à droite ou à gauche.

- ✦ Livré avec 2 paires de patères amovibles dans la teinte du radiateur.
- ✦ Livré avec des cache-collecteurs amovibles dont un avec patère rétractable, dans la teinte de l'appareil.
- ✦ Consoles de fixation hautes soudées à l'arrière des collecteurs pour une totale discrétion.
- ✦ Traitement de surface double protection, anticorrosion, par bains d'autophorèse haute résistance et finition par revêtement en poudre époxy/polyester.
- ✦ Teinte de base : blanc Traffic White RAL 9016.

CHAUFFAGE CENTRAL / MIXTE PAR SOUFLERIE

- 🔥 Pression de service 4 bars (400 kPa).
- 🔥 Température de service maximale 120°C.

CHAUFFAGE ÉLECTRIQUE / AVEC APPOINT SOUFLANT

- ⚡ Fluide caloporteur haute performance.
- ⚡ Résistance électrique thermoplongeante à coupe-circuit automatique.
- ⚡ Coefficient d'aptitude : 0,11.

SOUFLANT

Soufflant 1000 W intégré en partie arrière.

Utilisation au choix :

- Soufflant 1000 W.
- Chauffage combiné du radiateur sèche-serviettes + soufflant additionnel.

Soufflant piloté par la commande infrarouge IRS.

Filtre lavable intégré. Voyant indicateur de nettoyage du filtre.





Livré avec commande IRS cadre blanc, cadre chromé en option.

Sortie de câble : à droite.

FASSANE SPA +AIR

CHAUFFAGE CENTRAL

Prix publics conseillés €/HT.





	RÉGULATION	DIMENSIONS (en mm)		PUISSANCE (en W)		PENTE	PUISSANCE SOUFFLANT (en W)	POIDS (en kg)	TEINTE DE BASE : BLANC		COULEURS	
		L	H	55/45 ΔT 30K	75/65 ΔT 50K				RÉF.	PRIX €/HT	RÉF.	PRIX €/HT
FR-IFS 	 Commande IRS incluse	550	834	228	429	1,235	+1000	12,6	FR081-055IFS	609,90	FR081-055IFSC	709,90
		550	1212	314	594	1,248	+1000	17,0	FR118-055IFS	685,22	FR118-055IFSC	785,22
		550	1705	424	809	1,264	+1000	22,5	FR168-055IFS	827,39	FR168-055IFSC	927,39
FL-IFS 	 Commande IRS incluse	550	834	228	429	1,235	+1000	12,6	FL081-055IFS	609,90	FL081-055IFSC	709,90
		550	1212	314	594	1,248	+1000	17,0	FL118-055IFS	685,22	FL118-055IFSC	785,22
		550	1705	424	809	1,264	+1000	22,5	FL168-055IFS	827,39	FL168-055IFSC	927,39

Robinetterie conseillée pour tuyauterie :

- sortant du mur : Type H coudé, kit P tête à droite - Réf. Blanc 991591, Réf. Couleur 991599 / kit Q tête à gauche - Réf. Blanc 991601, Réf. Couleur 991609
- sortant du sol : Type H droit, kit O - Réf. Blanc 991581, Réf. Couleur 991589

CHAUFFAGE ÉLECTRIQUE

Prix publics conseillés €/HT.

	RÉGULATION	DIMENSIONS (en mm)		PUISSANCE (en W)	PUISSANCE SOUFFLANT (en W)	POIDS (en kg)	TEINTE DE BASE : BLANC		COULEURS	
		L	H				RÉF.	PRIX €/HT	RÉF.	PRIX €/HT
TFR-IFS 	 Commande IRS incluse	550	874	500	+1000	18,0	TFR050-055IFS	863,23	TFR050-055IFSC	963,23
		550	1252	750	+1000	24,0	TFR075-055IFS	912,93	TFR075-055IFSC	1012,93
		550	1745	1000	+1000	31,6	TFR100-055IFS	1034,20	TFR100-055IFSC	1134,20
TFL-IFS 	 Commande IRS incluse	550	874	500	+1000	18,0	TFL050-055IFS	863,23	TFL050-055IFSC	963,23
		550	1252	750	+1000	24,0	TFL075-055IFS	912,93	TFL075-055IFSC	1012,93
		550	1745	1000	+1000	31,6	TFL100-055IFS	1034,20	TFL100-055IFSC	1134,20

 EN STOCK

 DELAIS REDUIT

FASSANE SPA TWIST

Radiateurs **Sèche-serviettes**

LA GAMME FASSANE SPA TWIST

FLT, FRT 

TFLSU, TFRSV 

FICHE TECHNIQUE

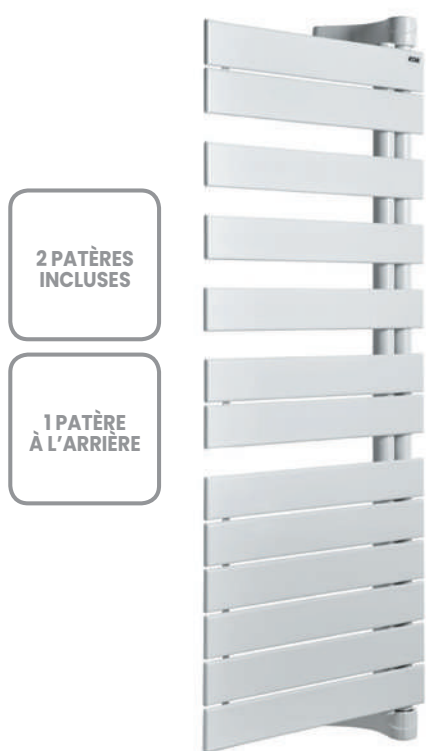

FRT

- ✦ Radiateur sèche-serviettes en acier.
- ✦ Éléments plats horizontaux (section 70 x 11 mm).
- ✦ Modèles asymétriques avec deux collecteurs ronds Ø 38 mm rapprochés, soit à droite (pivot à droite), soit à gauche (pivot à gauche).
- ✦ Livré avec 2 patères amovibles, dans la teinte du radiateur.
- ✦ Livré avec 1 patère à fixer à l'arrière, dans la teinte du radiateur.
- ✦ Fixations sur charnière en acier, dans la teinte du radiateur.
- ✦ Protection anticorrosion par bains d'autophorèse et revêtement en poudre époxy/polyester.
- ✦ Teinte de base : blanc Traffic White RAL 9016.

CHAUFFAGE CENTRAL

- 🔥 Pression de service : 4 bars (400 Kpa).
- 🔥 Température de service maximale : 120°C.
- 🔥 **Livré avec robinet thermostatizable design monopoint équerre (Kit K - réf. 991558) et tête manuelle chromés.**
- 🔥 Pivot de 180°.

CHAUFFAGE ÉLECTRIQUE

- ⚡ Fluide caloporteur haute performance.
- ⚡ Résistance thermoplongeante avec thermofusible et limiteur de sécurité.
- ⚡ Système de charnière facilitant la pose.
- ⚡ Pivot de 90°.

FASSANE SPA TWIST

CHAUFFAGE CENTRAL

Prix publics conseillés €/HT.

	DIMENSIONS (en mm)		PUISSANCE (en W)		POIDS (en kg)	TEINTE DE BASE : BLANC		COULEURS	
	L	H	55/45 ΔT 30K	75/65 ΔT 50K		RÉF.	PRIX €/HT	RÉF.	PRIX €/HT
FRT	550	902	228	429	12,3	FRT081-055	796,73	FRT081-055C	896,73
	550	1280	314	594	16,7	FRT118-055	887,77	FRT118-055C	987,77
	550	1773	424	809	22,2	FRT168-055	1024,36	FRT168-055C	1124,36
FLT	550	902	228	429	12,3	FLT081-055	796,73	FLT081-055C	896,73
	550	1280	314	594	16,7	FLT118-055	887,77	FLT118-055C	987,77
	550	1773	424	809	22,2	FLT168-055	1024,36	FLT168-055C	1124,36

Robinetterie incluse (non montée) : Kit K avec tête manuelle - Réf. Chromé 991558
 Option sans fourniture de la robinetterie = Code raccordement 3010 (FLT) ou 5070 (FRT) -95,90 €

CHAUFFAGE ÉLECTRIQUE

Prix publics conseillés €/HT

	RÉGULATION	DIMENSIONS (en mm)		PUISSANCE (en W)	POIDS (en kg)	TEINTE DE BASE : BLANC		COULEURS	
		L	H			RÉF.	PPC €/HT	RÉF.	PPC €/HT
TFRSV	Commande IHD incluse	550	879	500	17,8	TFRSV050055EDAF	760,00	TFRSV050055ED AFC	860,00
		550	1257	750	25,0	TFRSV075055EDAF	830,00	TFRSV075055ED AFC	930,00
		550	1750	1000	33,9	TFRSV100055EDAF	950,00	TFRSV100055ED AFC	1 050,00
TFLSU	Commande IHD incluse	550	879	500	17,8	TFLSU050055EDAF	760,00	TFLSU050055ED AFC	860,00
		550	1257	750	25,0	TFLSU075055EDAF	830,00	TFLSU075055ED AFC	930,00
		550	1750	1000	33,9	TFLSU100055EDAF	950,00	TFLSU100055ED AFC	1 050,00

FASSANE SPA SYMÉTRIQUE

Radiateurs **Sèche-serviettes**

LA GAMME FASSANE SPA SYMÉTRIQUE

FAS 🔥

AFAS 🔥🔌

TFASS 🔌

TFAS-TF 🔌

TFASS IHC 🔌

FICHE TECHNIQUE



FAS

2
PATÈRES
INCLUSES

- Radiateur sèche-serviettes en acier.
- Éléments plats horizontaux (section 70 x 11 mm).
- Collecteurs ronds Ø 38 mm verticaux.
- Consoles de fixation hautes soudées à l'arrière des collecteurs pour une totale discrétion.
- Livré avec 2 patères amovibles dans la teinte du radiateur.
- Traitement de surface double protection, anticorrosion, par bains d'autophorèse haute résistance et finition par revêtement en poudre époxy/polyester.
- Teinte de base : blanc Traffic White RAL 9016.

CHAUFFAGE CENTRAL 🔥

- 🔥 Pression de service 4 bars (400 kPa).
- 🔥 Température de service maximale 120°C.

CHAUFFAGE ÉLECTRIQUE 🔌

- ⚡ Fluide caloporteur haute performance.
- ⚡ Résistance électrique thermoplongeante à coupe-circuit automatique.
- ⚡ Coefficient d'aptitude : TFAS-TF : 0,12

MIXTE (AFAS) 🔥🔌

- En hiver, utilisation en chauffage central.
- En été, utilisation en électrique grâce à sa résistance thermoplongeante et à sa régulation programmable ou à la demande.
- Pression de service 4 bars (400 kPa).

FASSANE SPA SYMÉTRIQUE

CHAUFFAGE CENTRAL

Prix publics conseillés €/HT.

FAS symétrique	DIMENSIONS (en mm)		PUISSANCE (en W)		PENTE	POIDS (en kg)	TEINTE DE BASE : BLANC		COULEURS	
	L	H	55/45 ΔT 30K	75/65 ΔT 50K			RÉF.	PPC €/HT	RÉF.	PPC €/HT
	500	815	215	411			1,273	9,0	FAS-082-050	308,86
500	1333	329	625	1,259	14,0	FAS-133-050	382,35	FAS-133-050C	482,35	
600	1851	548	1019	1,215	23,0	FAS-185-060	538,02	FAS-185-060C	638,02	
800	1851	699	1300	1,215	29,0	FAS-185-080	651,76	FAS-185-080C	751,76	

Robinetterie conseillée pour tuyauterie :

- sortant du mur : Type coudé, kit B - Réf. Blanc 991361, Réf. Couleur 991369

- sortant du sol : Type droit, kit C - Réf. Blanc 991371, Réf. Couleur 991379

CHAUFFAGE MIXTE

Prix publics conseillés €/HT.

AFAS	RÉGULATION	DIMENSIONS (en mm)		PUISSANCE (en W)		PENTE	PUISSANCE ÉLECTRIQUE	POIDS (en kg)	TEINTE DE BASE : BLANC	
		L	H	ΔT 30K	ΔT 50K				RÉF.	PPC €/HT
		500	788	197	377				1,273	300
500	1306	308	583	1,249	600	15,2	AFAS-126-050-TF	680,00		
500	1528	368	691	1,235	900	18,0	AFAS-148-050-TF	807,50		
600	1898	527	980	1,215	1200	25,0	AFAS-185-060-TF	935,00		

Robinetterie conseillée pour tuyauterie :

- sortant du mur : Type H coudé, kit Q tête à gauche - Réf. Blanc 991601

- sortant du sol : Type H droit, kit O - Réf. Blanc 991581

CHAUFFAGE ÉLECTRIQUE

Prix publics conseillés €/HT.

TFAS-TF symétrique	RÉGULATION	DIMENSIONS (en mm)		PUISSANCE (en W)	POIDS (en kg)	TEINTE DE BASE : BLANC		COULEURS	
		L	H			RÉF.	PPC €/HT	RÉF.	PPC €/HT
		500	862			500	16,0	TFAS-050-050-TF	565,34
500	1380	750	23,0	TFAS-075-050-TF	613,74	TFAS-075-050TFC	713,74		
500	1676	1000	28,0	TFAS-100-050-TF	709,33	TFAS-100-050TFC	809,33		

TFASS symétrique	Commande IHD incluse	DIMENSIONS (en mm)		PUISSANCE (en W)	POIDS (en kg)	TEINTE DE BASE : BLANC		COULEURS	
		L	H			RÉF.	PPC €/HT	RÉF.	PPC €/HT
		500	889			500	15,1	TFASS050050EDAF	640,00
500	1407	750	22,3	TFASS075050EDAF	710,00	TFASS075050EDAFC	810,00		
500	1703	1000	27,5	TFASS100050EDAF	780,00	TFASS100050EDAFC	880,00		

TFASS symétrique	RÉGULATION	DIMENSIONS (en mm)		PUISSANCE (en W)	POIDS (en kg)	RÉF. BLANC (RAL 9016)		RÉF. NOIR (RAL 9017)	
		L	H			RÉF.	PPC €/HT	RÉF.	PPC €/HT
		500	943			500	15,1	TFASS050050ECZF	569,50
500	1461	750	22,3	TFASS075050ECZF	620,50	TFASS075050ECZFB	720,50		
500	1757	1000	27,5	TFASS100050ECZF	714,00	TFASS100050ECZFB	814,00		

EN STOCK

DELAIS REDUIT

FASSANE SPA ASYMÉTRIQUE

Radiateurs **Sèche-serviettes**

LA GAMME FASSANE SPA ASYMÉTRIQUE

FR, FL 

TFASL, TFASR 

TFRSR, TFLSL 

TFR-TFL 

FICHE TECHNIQUE

2
PATÈRES
INCLUSES

CACHE
COLLECTEURS
+ PATÈRE
RÉTRACTABLE



TFL

- ✦ Radiateur sèche-serviettes en acier.
- ✦ Éléments plats horizontaux (section 70 x 11 mm).
- ✦ Collecteurs ronds Ø 38 mm verticaux, rapprochés à droite ou à gauche.
- ✦ Livré avec 2 patères amovibles, dans la teinte du radiateur.
- ✦ Livré avec des cache-collecteurs dont un avec patère rétractable, dans la teinte de l'appareil.
- ✦ Consoles de fixation hautes soudées à l'arrière des collecteurs pour une totale discrétion.
- ✦ Traitement de surface double protection, anticorrosion, par bains d'autophorèse haute résistance et finition par revêtement en poudre époxy/polyester.
- ✦ Teinte de base : blanc Traffic White RAL 9016.

CHAUFFAGE CENTRAL

- 🔥 Pression de service 4 bars (400 kPa).
- 🔥 Température de service maximale 120°C.

CHAUFFAGE ÉLECTRIQUE

- ⚡ Fluide caloporteur haute performance.
- ⚡ Résistance électrique thermoplongeante à coupe-circuit automatique.
- ⚡ Coefficient d'aptitude : TFR-TF : 0,08

FASSANE SPA ASYMÉTRIQUE

CHAUFFAGE CENTRAL

Prix Publics Conseillés €/HT.

	DIMENSIONS (en mm)		PUISSANCE (en W)		PENTE	POIDS (en kg)	TEINTE DE BASE : BLANC		COULEURS	
	L	H	55/45 ΔT 30K	75/65 ΔT 50K			RÉF.	PPC €/HT	RÉF.	PPC €/HT
FR	550	805	228	429	1,235	10,1	FR081-055	402,67	FR081-055C	502,67
	550	1183	314	594	1,248	14,5	FR118-055	477,99	FR118-055C	577,99
	550	1676	424	809	1,264	20,0	FR168-055	620,16	FR168-055C	720,16
FL	550	805	228	429	1,235	10,1	FL081-055	402,67	FL081-055C	502,67
	550	1183	314	594	1,248	14,5	FL118-055	477,99	FL118-055C	577,99
	550	1676	424	809	1,264	20,0	FL168-055	620,16	FL168-055C	720,16

Robinetterie conseillée pour tuyauterie :

- sortant du mur : Type H coudé,
kit P tête à droite - Réf. Blanc 991591, Réf. Couleur 991599
kit Q tête à gauche - Réf. Blanc 991601, Réf. Couleur 991609
- sortant du sol : Type H droit, kit O - Réf. Blanc 991581, Réf. Couleur 991589



Modèle adaptable en mixte avec kit de résistance.

CHAUFFAGE ÉLECTRIQUE

Prix Publics Conseillés €/HT.

	RÉGULATION	DIMENSIONS (en mm)		PUISSANCE (en W)	POIDS (en kg)	TEINTE DE BASE : BLANC		COULEURS	
		L	H			RÉF.	PPC €/HT	RÉF.	PPC €/HT
TFR-TF		550	852	500	15,3	TFR050-055TF	668,79	TFR050-055TFC	768,79
		550	1230	750	21,3	TFR075-055TF	719,81	TFR075-055TFC	819,81
		550	1723	1000	28,9	TFR100-055TF	844,73	TFR100-055TFC	944,73
TFRSR	Commande IHD include	550	879	500	16,8	TFRSR050055EDAF	750,00	TFRSR050055EDAFc	850,00
		550	1257	750	23,4	TFRSR075055EDAF	850,00	TFRSR075055EDAFc	950,00
		550	1750	1000	31,9	TFRSR100055EDAF	920,00	TFRSR100055EDAFc	1 020,00
TFLSL	Commande IHD include	550	879	500	16,8	TFLSL050055EDAF	750,00	TFLSL050055EDAFc	850,00
		550	1257	750	23,4	TFLSL075055EDAF	850,00	TFLSL075055EDAFc	950,00
		550	1750	1000	31,9	TFLSL100055EDAF	920,00	TFLSL100055EDAFc	1 020,00

Option sans régulation intégrée :
TFR xxx-xxx/F (blanc) ou /FC (couleur). Idem pour TFL

	RÉGULATION	DIMENSIONS (en mm)		PUISSANCE (en W)	POIDS (en kg)	RÉF. BLANC (RAL 9016)		RÉF. NOIR (RAL 9017)	
		L	H			RÉF.	PPC €/HT	RÉF.	PPC €/HT
TFASR		550	933	500	15,3	TFASR050055ECZF	671,50	TFASR050055ECZFB	771,50
		550	1311	750	21,3	TFASR075055ECZF	731,00	TFASR075055ECZFB	831,00
		550	1804	1000	28,9	TFASR100055ECZF	850,00	TFASR100055ECZFB	950,00
TFASL		550	933	500	15,3	TFASL050055ECZF	671,50	TFASL050055ECZFB	771,50
		550	1311	750	21,3	TFASL075055ECZF	731,00	TFASL075055ECZFB	831,00
		550	1804	1000	28,9	TFASL100055ECZF	850,00	TFASL100055ECZFB	950,00

EN STOCK

DELAIS REDUIT

KADRANE SPA

Radiateurs **Sèche-serviettes**

LA GAMME KADRANE SPA

KAR, KARO, KARI 

TKAR, TKARO, TKARI 

AKAR, AKARO, AKARI  

FICHE TECHNIQUE



KAR



NOUVEAU
INCLUS ROBINET
EN H ÉQUERRE ET
TÊTE MANUELLE
DANS LA COULEUR
DU RADIATEUR

- Radiateur sèche-serviettes en acier.
- Collecteurs carrés (30 x 30 mm).
- Éléments horizontaux carrés (25 x 25 mm).
- Traitement de surface double protection, anticorrosion, par bains de cataphorèse haute résistance et finition par revêtement en poudre époxy/polyester.
- Teinte de base : blanc Traffic White (RAL 9016) sur KAR, AKAR, TKAR.
- Finition chromée sur KARO, AKARO, TKARO.
- Modèles inox fabriqués en 100 % inox sur KARI, AKARI, TKARI.

CHAUFFAGE CENTRAL

- Pression de service 10 bars (1000 kPa).
- Température de service maximale 120°C.
- Raccordements centrés en bas, entraxe 50 mm, compatibles monotube/bitube.
- **Livré avec robinet couleur en H équerre et tête manuelle à droite** (non montés, Kit P 991599 dans la teinte du radiateur sauf modèles chromés et inox, Kit P chromé 991598).

CHAUFFAGE ÉLECTRIQUE

- Fluide caloporteur haute performance.
- Résistance électrique thermoplongeante à coupe-circuit automatique.

MIXTE

- En hiver, utilisation en chauffage central et appoint électrique possible.
- Été ou intersaison, utilisation en électrique grâce à sa résistance thermoplongeante.
- **Livré avec robinet couleur en H équerre et tête manuelle à droite** (non montés, Kit P 991599 dans la teinte du radiateur sauf modèles chromés et inox, Kit P chromé 991598).
- Pression de service 4 bars (400 kPa).

KADRANE SPA

CHAUFFAGE CENTRAL

Prix Publics Conseillés €/HT.

KAR	DIMENSIONS (en mm)		PUISSANCE (en W)		PENTE	POIDS (en kg)	TEINTE DE BASE : BLANC		COULEURS	
	L	H	55/45 ΔT 30K	75/65 ΔT 50K			RÉF.	PPC €/HT	RÉF.	PPC €/HT
	450	803	177	332	1,229	7,5	KAR-080-045	751,87	KAR-080-045C	851,87
450	1251	262	493	1,237	10,3	KAR-130-045	806,48	KAR-130-045C	906,48	
550	1251	308	580	1,238	12,0	KAR-130-055	834,59	KAR-130-055C	934,59	
450	1507	312	588	1,243	11,9	KAR-150-045	902,64	KAR-150-045C	1002,64	
550	1507	368	694	1,244	14,0	KAR-150-055	937,32	KAR-150-055C	1037,32	
550	1827	452	851	1,237	16,9	KAR-190-055	1016,17	KAR-190-055C	1116,17	

KARO (Chromé)	DIMENSIONS (en mm)		PUISSANCE (en W)		PENTE	POIDS (en kg)	FINITION : CHROMÉE	
	L	H	55/45 ΔT 30K	75/65 ΔT 50K			RÉF.	PPC €/HT
	450	803	108	206	1,269	7,1	KARO-080-045	1264,16
450	1251	163	313	1,275	9,8	KARO-130-045	1374,26	
550	1251	197	376	1,269	11,6	KARO-130-055	1432,54	
450	1507	192	371	1,288	11,3	KARO-150-045	1575,15	
550	1507	230	443	1,287	13,4	KARO-150-055	1643,89	
550	1827	283	544	1,281	16,1	KARO-190-055	1808,67	

KARI (Inox)	DIMENSIONS (en mm)		PUISSANCE (en W)		PENTE	POIDS (en kg)	CORPS DE CHAUFFE 100 % INOX	
	L	H	55/45 ΔT 30K	75/65 ΔT 50K			RÉF.	PPC €/HT
	450	803	116	222	1,268	7,1	KARI-080-045	1436,78
450	1251	173	330	1,269	9,8	KARI-130-045	1567,63	
550	1251	204	388	1,263	11,6	KARI-130-055	1635,70	
450	1507	206	393	1,282	11,3	KARI-150-045	1801,39	
550	1507	244	464	1,281	13,4	KARI-150-055	1882,84	
550	1827	297	569	1,273	16,1	KARI-190-055	2073,85	

Robinetterie incluse (non montée) : Kit P 991599 dans la teinte du radiateur. Sauf modèles chromés et inox : Kit P chromé 991598
Option sans fourniture de la robinetterie = Code N (- 95,90 €/HT)

CHAUFFAGE MIXTE

Prix Publics Conseillés €/HT.

AKDSS	RÉGULATION	DIMENSIONS (en mm)		PUISSANCE (en W)		PENTE	PUISSANCE ÉLECTRIQUE (en W)	POIDS (en kg)	TEINTE DE BASE : BLANC		COULEURS	
		L	H	55/45 ΔT 30K	75/65 ΔT 50K				RÉF.	PPC €/HT	RÉF.	PPC €/HT
		Commande IHD incluse	450	877	203	380	1,23	300	10,6	AKDSS080045MDAF	1 000,00	AKDSS080045MDAFC
450	1325		284	535	1,24	500	15,2	AKDSS120045MDAF	1 150,00	AKDSS120045MDAFC	1 250,00	
550	1325		342	644	1,24	600	17,8	AKDSS120055MDAF	1 190,00	AKDSS120055MDAFC	1 290,00	
450	1581		397	749	1,24	600	18	AKDSS150045MDAF	1 340,00	AKDSS150045MDAFC	1 440,00	
550	1581		440	830	1,24	750	20,9	AKDSS150055MDAF	1 400,00	AKDSS150055MDAFC	1 500,00	
550	1901		514	966	1,24	900	25,7	AKDSS180055MDAF	1 560,00	AKDSS180055MDAFC	1 660,00	

AKDCS (Chromé)	RÉGULATION	DIMENSIONS (en mm)		PUISSANCE (en W)		PENTE	PUISSANCE ÉLECTRIQUE (en W)	POIDS (en kg)	FINITION : CHROMÉE	
		L	H	55/45 ΔT 30K	75/65 ΔT 50K				RÉF.	PPC €/HT
		Commande IHD incluse	450	1325	163	313	1,28	300	15,2	AKDCS120045MDAF
550	1325		197	376	1,27	400	17,8	AKDCS120055MDAF	1 720,00	
450	1581		192	371	1,29	400	18	AKDCS150045MDAF	1 840,00	
550	1581		230	443	1,29	500	20,9	AKDCS150055MDAF	1 960,00	

Robinetterie incluse (non montée) : Kit P 991599 dans la teinte du radiateur. Sauf modèles chromés et inox : Kit P chromé 991598
Option sans fourniture de la robinetterie = Code N (- 95,90 €/HT)

KADRANE SPA

CHAUFFAGE ÉLECTRIQUE

Prix Publics Conseillés €/HT.

	RÉGULATION	DIMENSIONS (en mm)		PUISSANCE (en W)	POIDS (en kg)	TEINTE DE BASE : BLANC		COULEURS	
		L	H			RÉF.	PPC €/HT	RÉF.	PPC €/HT
TKDSS	 Commande IHD incluse	450	877	300	10,6	TKDSS030045EDAF	920,00	TKDSS030045EDAF	1 020,00
		450	1325	500	15,2	TKDSS050045EDAF	1 050,00	TKDSS050045EDAF	1 150,00
		550	1325	600	17,8	TKDSS060055EDAF	1 090,00	TKDSS060055EDAF	1 190,00
		450	1581	600	18	TKDSS060045EDAF	1 220,00	TKDSS060045EDAF	1 320,00
		550	1581	750	20,9	TKDSS075055EDAF	1 280,00	TKDSS075055EDAF	1 380,00
		550	1901	900	25,7	TKDSS090055EDAF	1 420,00	TKDSS090055EDAF	1 520,00

	RÉGULATION	DIMENSIONS (en mm)		PUISSANCE (en W)	POIDS (en kg)	FINITION : CHROMÉE	
		L	H			RÉF.	PPC €/HT
TKDCS (Chromé)	 Commande IHD incluse	450	1325	200	15,2	TKDCS030045EDAF	1 500,00
		550	1325	300	17,8	TKDCS040055EDAF	1 600,00
		450	1581	300	18	TKDCS040045EDAF	1 700,00
		550	1581	400	20,9	TKDCS050055EDAF	1 800,00

	RÉGULATION	DIMENSIONS (en mm)		PUISSANCE (en W)	POIDS (en kg)	CORPS DE CHAUFFE 100 % INOX	
		L	H			RÉF.	PPC €/HT
TKDIS (Inox)	 Commande IHD incluse	450	1325	200	15,2	TKDIS030045EDAF	1 700,00
		550	1325	300	17,8	TKDIS040055EDAF	1 800,00
		450	1581	300	18	TKDIS040045EDAF	1 900,00
		550	1581	400	20,9	TKDIS050055EDAF	2 000,00

RÉGATE TWIST + AIR

PRIX NOUS CONSULTER

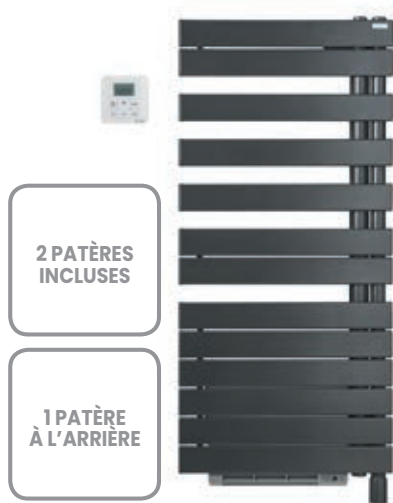

TXCR



Radiateur sèche-serviettes pivotant en acier, asymétrique à droite ou à gauche.

- + Soufflant 1000 W.
- + Éléments plats horizontaux (70 x 11 mm). Collecteurs ronds Ø 38 mm verticaux, soit à droite (pivot à droite), soit à gauche (pivot à gauche).
- + Livré avec 2 patères amovibles dans la teinte du radiateur.
- + Livré avec 1 patère à fixer à l'arrière, dans la teinte du radiateur.
- + Traitement de surface double protection, anticorrosion, par bains d'autophorèse haute résistance et finition par revêtement en poudre époxy/polyester.
- + Pour le modèle chauffage central, gabarit de montage livré dans l'emballage.
- + Teinte de base : blanc Traffic White RAL 9016.

CHAUFFAGE CENTRAL / MIXTE PAR SOUFFLERIE

▲ Radiateur raccordé au chauffage central :
hiver : fonctionnement radiateur seul ou radiateur + soufflant
intersaison/été : mise en marche du soufflant seul.

- ▲ Pression de service 4 bars (400 kPa).
- ▲ Température de service maximale 120°C.
- ▲ Soufflant 1000 W piloté par la commande infrarouge IRS.
- ▲ Voyant alerte du filtre.

▲ **Livré avec robinet thermostatisable design monopoint équerre (Kit K réf. 991558) et tête manuelle chromés.**

▲ Pivot de 180°.

CHAUFFAGE ÉLECTRIQUE / AVEC APPOINT SOUFFLANT

- ▲ Fluide caloporteur haute performance.
- ▲ Résistance thermoplongeante avec thermofusible et limiteur de sécurité.
- ▲ Soufflant 1000 W piloté par la commande infrarouge IRS, avec programmation journalière.
- ▲ Coefficient d'aptitude : 0,11.
- ▲ Pivot de 90°.

ALIZEA SPA

PRIX NOUS CONSULTER



ALI

- + Radiateur sèche-serviettes extra-plat à face lisse en acier, composé de couches d'acier hydroformées assemblées par soudure.
- + Convient au fonctionnement avec pompe à chaleur et systèmes basse température.
- + Épaisseur : 17 mm (chauffage central) ou 22 mm (chauffage électrique).
- + Livré avec 1 ou 2 barre(s) porte-serviettes selon la hauteur du radiateur, barre dans la teinte de l'appareil et ajustable sur toute la hauteur.
- + Traitement de surface double protection, anticorrosion, par bains de cataphorèse haute résistance et finition par revêtement en poudre époxy/polyester.
- + Teinte de base : blanc Traffic White RAL 9016.

CHAUFFAGE CENTRAL

- ▲ Pression de services 6 bars max (600 kPa).
- ▲ Température de service maximale 120°C.
- ▲ Raccordement centrés en bas, entraxe 50 mm.
- ▲ **Livré avec robinet couleur design en H équerre et tête manuelle à droite, compatible monotube/bitube par bypass (non montés, Kit P 991599).**

CHAUFFAGE ÉLECTRIQUE

- ▲ Câble chauffant Classe II intégré.



INCLUS ROBINET EN H ÉQUERRE ET TÊTE MANUELLE DANS LA COULEUR DU RADIATEUR

LA GAMME RÉGATE +AIR

SX-IFS 

TSX-IFS 

FICHE TECHNIQUE



- ✦ Radiateur sèche-serviettes en acier.
- ✦ Soufflant intégré 1000 W.
- ✦ Éléments plats horizontaux (section 70 x 11 mm).
- ✦ Collecteurs ronds Ø 38 mm verticaux.
- ✦ Livré avec 2 patères amovibles dans la teinte du radiateur.
- ✦ Consoles de fixation soudées à l'arrière des collecteurs pour une totale discrétion et une capacité d'étendage accrue.
- ✦ Traitement de surface double protection, anticorrosion, par bains d'autophorèse haute résistance et finition par revêtement en poudre époxy/polyester.
- ✦ Teinte de base : blanc Traffic White RAL 9016.

CHAUFFAGE CENTRAL

- 🔥 Pression de service 4 bars (400 kPa).
- 🔥 Température de service maximale 120°C.

CHAUFFAGE ÉLECTRIQUE

- ⚡ Fluide caloporteur haute performance.
- ⚡ Résistance électrique thermoplongeante à coupe-circuit automatique.
- ⚡ Coefficient d'aptitude : 0,11.

SOUFLANT

Soufflant 1000 W intégré en partie arrière.

Utilisation au choix :

- Soufflant 1000 W.
- Chauffage combiné du radiateur sèche-serviettes + soufflant additionnel.

Soufflant piloté par la commande infrarouge IRS.

Filtre lavable intégré. Voyant indicateur de nettoyage du filtre.

Livré avec commande IRS cadre blanc, cadre chromé en option

Sortie de câble : à droite.

RÉGATE +AIR

Prix Publics Conseillés €/HT.

CHAUFFAGE CENTRAL

RÉGULATION	DIMENSIONS (en mm)		PUISSANCE (en W)		PENTE	PUISSANCE SOUFFLANT (en W)	POIDS (en kg)	TEINTE DE BASE : BLANC		COULEURS	
	L	H	55/45 ΔT 30K	75/65 ΔT 50K				RÉF.	PPC €/HT	RÉF.	PPC €/HT
	 Commande IRS incluse	500	852	220				411	1,220	+1000	11,6
500		1370	333	625	1,230	+1000	17,1	SX137-050IFS	851,39	SX137-050IFSC	951,39
500		1666	415	781	1,230	+1000	20,8	SX167-050IFS	1062,14	SX167-050IFSC	1162,14

Robinetterie conseillée pour tuyauterie :

- sortant du mur : Type coudé, kit B - Réf. Blanc 991361, Réf. Couleur 991369
- sortant du sol : Type droit, kit C - Réf. Blanc 991371, Réf. Couleur 991379

Prix Publics Conseillés €/HT.

CHAUFFAGE ÉLECTRIQUE

RÉGULATION	DIMENSIONS (en mm)		PUISSANCE (en W)	PUISSANCE SOUFFLANT (en W)	POIDS (en kg)	TEINTE DE BASE : BLANC		COULEURS	
	L	H				RÉF.	PPC €/HT	RÉF.	PPC €/HT
 Commande IRS incluse	500	880	500	+1000	16,5	TSX050-050IFS	884,43	TSX050-050IFSC	984,43
	500	1398	750	+1000	23,7	TSX075-050IFS	986,26	TSX075-050IFSC	1086,26
	500	1694	1000	+1000	28,9	TSX100-050IFS	1117,61	TSX100-050IFSC	1217,61

 EN STOCK

 DELAIS REDUIT

RÉGATE

Radiateurs **Sèche-serviettes**

LA GAMME RÉGATE

SX, SXD , ASX  

ASXSS  , TSXSS 

PX , TPX 

TSX 

FICHE TECHNIQUE



2
PATÈRES
INCLUSES



ASX-GF

- Radiateur sèche-serviettes en acier.
- Éléments plats horizontaux (section 70 x 11 mm).
- Collecteurs ronds Ø 38 mm verticaux.
- Livré avec 2 patères amovibles dans la teinte du radiateur.
- Consoles de fixation soudées à l'arrière des collecteurs pour une totale discrétion et une capacité d'étendage accrue.
- Traitement de surface double protection, anticorrosion, par bains d'autophorèse haute résistance et finition par revêtement en poudre époxy/polyester.
- Teinte de base : blanc Traffic White RAL 9016.

CHAUFFAGE CENTRAL

- Pression de service 4 bars (400 kPa).
- Température de service maximale 120°C.

CHAUFFAGE ÉLECTRIQUE

- Fluide caloporteur haute performance.
- Résistance électrique thermoplongeante à coupe-circuit automatique.

MIXTE

- En été, utilisation en électrique grâce à sa résistance thermoplongeante.
- Pression de service 4 bars (400 kPa).

CHAUFFAGE CENTRAL

Prix publics conseillés €/HT.

	DIMENSIONS (en mm)		PUISSANCE (en W)		PENTE	POIDS (en kg)	TEINTE DE BASE : BLANC		COULEURS	
	L	H	55/45 ΔT 30K	75/65 ΔT 50K			RÉF.	PRIX €/HT	RÉF.	PRIX €/HT
SX (simple épaisseur)	500	741	197	377	1,273	8,2	SX-074-050	489,45	SX-074-050C	589,45
	500	1037	265	504	1,259	12,2	SX-104-050	602,51	SX-104-050C	702,51
	500	1259	308	583	1,249	14,0	SX-126-050	701,11	SX-126-050C	801,11
	500	1481	368	691	1,235	16,5	SX-148-050	788,38	SX-148-050C	888,38
	600	1851	527	1019	1,215	23,0	SX-185-060	979,33	SX-185-060C	1079,33
	800	1851	703	1300	1,215	29,0	SX-185-080	1137,65	SX-185-080C	1237,65
	800	2147	803	1479	1,196	35,5	SX-215-080	1199,42	SX-215-080C	1299,42
1000	666	344	656	1,273	14,6	SX-067-100	826,78	SX-067-100C	926,78	
SXD (Double épaisseur)	1000	666	598	1043	1,230	25,6	SXD-067-100	1050,64	SXD-067-100C	1150,64

Robinetterie conseillée pour tuyauterie :
 - sortant du mur : Type coudé, kit B - Réf. Blanc 991361, Réf. Couleur 991369
 - sortant du sol : Type droit, kit C - Réf. Blanc 991371, Réf. Couleur 991379

Modèle SX adaptable en mixte avec kit de résistance.

	DIMENSIONS (en mm)		PUISSANCE (en W)		PENTE	POIDS (en kg)	TEINTE DE BASE : BLANC		COULEURS	
	L	H	55/45 ΔT 30K	75/65 ΔT 50K			RÉF.	PRIX €/HT	RÉF.	PRIX €/HT
PX	500	815	228	433	1,259	11,3	PX-082-050	530,29	PX-082-050C	630,29
	500	1481	412	766	1,235	20,1	PX-148-050	706,88	PX-148-050C	806,88
	500	2073	557	1027	1,215	28,1	PX-207-050	942,80	PX-207-050C	1042,80

Robinetterie conseillée pour tuyauterie :
 - sortant du mur : Type coudé, kit B - Réf. Blanc 991361, Réf. Couleur 991369
 - sortant du sol : Type droit, kit C - Réf. Blanc 991371, Réf. Couleur 991379

CHAUFFAGE MIXTE

Prix publics conseillés €/HT.

	RÉGULATION	DIMENSIONS (en mm)		PUISSANCE (en W)		PENTE	PUISSANCE ÉLECTRIQUE (en W)	POIDS (en kg)	TEINTE DE BASE : BLANC		COULEURS	
		L	H	55/45 ΔT 30K	75/65 ΔT 50K				RÉF.	PRIX €/HT	RÉF.	PRIX €/HT
ASX		500	788	197	377	1,273	300	9,6	ASX-074-050	1021,45	ASX-074-050C	1121,45
		500	1306	308	583	1,249	600	15,2	ASX-126-050	1192,08	ASX-126-050C	1292,08
		500	1528	368	691	1,235	900	18,0	ASX-148-050	1363,92	ASX-148-050C	1463,92
		600	1898	527	980	1,215	1200	25,0	ASX-185-060	1620,93	ASX-185-060C	1720,93
		800	1898	703	1307	1,215	1500	32,7	ASX-185-080	1848,83	ASX-185-080C	1948,83
		800	2194	803	1479	1,196	1500	36,7	ASX-215-080	1942,34	ASX-215-080C	2042,34

Option sans régulation intégrée : ASX-xxx-xxx/F (blanc) ou /FC (couleur).

ASXSS	Commande IHD incluse	500	815	197	377	1,27	300	9,6	ASXSS074050MDAF	1 050,00	ASXSS074050MDAFC	1 150,00
		500	1333	308	583	1,25	600	15,2	ASXSS126050MDAF	1 200,00	ASXSS126050MDAFC	1 300,00
		500	1555	368	691	1,24	900	18,0	ASXSS148050MDAF	1 400,00	ASXSS148050MDAFC	1 500,00

Robinetterie conseillée pour tuyauterie : Á
 - Sortant du mur : Type H coudé, kit Q tête à gauche - Réf. Blanc 991601, Réf. Couleur 991609
 - Sortant du sol : Type H droit, kit O - Réf. Blanc 991581, Réf. Couleur 991589

EN STOCK
DELAIS REDUIT

	RÉGULATION	DIMENSIONS (en mm)		PUISSANCE (en W)	POIDS (en kg)	TEINTE DE BASE : BLANC		COULEURS	
		L	H			RÉF.	PPC €/HT	RÉF.	PPC €/HT
TSX-TF	 Bluetooth® (boîtier blanc)	500	862	500	16,0	TSX-050-050	730,73	TSX-050-050C	830,73
		500	1380	750	23,0	TSX-075-050	841,89	TSX-075-050C	941,89
		500	1676	1000	28,0	TSX-100-050	985,01	TSX-100-050C	1085,01
		600	1898	1250	34,7	TSX-125-060	1136,88	TSX-125-060C	1236,88
		800	1898	1500	44,7	TSX-150-080	1245,08	TSX-150-080C	1345,08

Option sans régulation intégrée : TSX-xxx-xxx/F (blanc) ou /FC (couleur), voir p. 195.

TSXSS	 Commande IHD incluse	500	889	500	15,1	TSXSS050050EDAF	800,00	TSXSS050050ED AFC	900,00
		500	1407	750	22,3	TSXSS075050EDAF	900,00	TSXSS075050ED AFC	1 000,00
		500	1703	1000	27,5	TSXSS100050EDAF	1 050,00	TSXSS100050ED AFC	1 150,00

Disponibilité (IHD) : octobre 2025. Les versions précédentes (GF) restent disponibles jusqu'à épuisement des stocks.

	RÉGULATION	DIMENSIONS (en mm)		PUISSANCE (en W)	POIDS (en kg)	TEINTE DE BASE : BLANC		COULEURS	
		L	H			RÉF.	PPC €/HT	RÉF.	PPC €/HT
TPX-TF	 Bluetooth® (boîtier blanc)	500	862	600	18,0	TPX-060-050	834,48	TPX-060-050C	934,48
		500	1528	1000	34,0	TPX-100-050	964,31	TPX-100-050C	1064,31
		500	2120	1500	45,0	TPX-150-050	1279,73	TPX-150-050C	1379,73

Option sans régulation intégrée : TPX-xxx-xxx/F (blanc) ou /FC (couleur).

EN STOCK

DELAIS REDUIT

KAPLA

PRIX NOUS CONSULTER



WKPSS

- ✦ Radiateur sèche-serviettes en acier.
- ✦ Collecteurs section (30 x 40 mm).
- ✦ Tubes horizontaux de forme ovale (30 x 60 mm).
- ✦ Traitement de surface double protection, anticorrosion, par bains de cataphorèse haute résistance et finition par revêtement en poudre époxy/polyester.
- ✦ Teinte de base : blanc Traffic White (RAL 9016). Disponible dans les 46 couleurs du nuancier Acova et en finitions Argent ou Cuivre martelées (en option).

CHAUFFAGE CENTRAL

- 🔥 Pression de service 4 bars (400 kPa).
- 🔥 Température de service maximale 95°C.
- 🔥 Raccordements centrés, entraxe 50 mm, ou excentrés.
- 🔥 Alimentation 4 orifices 1/2".
- 🔥 Livré avec robinet en H équerre et tête manuelle dans la teinte du radiateur.



INCLUS ROBINET EN H ÉQUERRE ET TÊTE MANUELLE DANS LA TEINTE DU RADIATEUR

KAZEANE

PRIX NOUS CONSULTER



KZ

- ✦ Radiateur sèche-serviettes en acier.
- ✦ Collecteurs arrondis en encadrement du radiateur.
- ✦ Éléments plats, soudés en quinconce sur collecteurs. Les éléments sont soudés en biais, à l'exception d'un élément positionné horizontalement.
- ✦ Consoles de fixation réglables en profondeur.
- ✦ Traitement de surface double protection, anticorrosion, par bains de cataphorèse haute résistance et finition par revêtement en poudre époxy/polyester.
- ✦ Teinte de base : blanc Traffic White RAL 9016, finition chromée sur KZO, TKZO.

CHAUFFAGE CENTRAL

- 🔥 Pression de service 4 bars (400 kPa).
- 🔥 Température de service maximale 95°C.
- 🔥 **Robinet couleur en H équerre et tête manuelle à droite** livrés dans l'emballage (non montés, Kit P 991599).



NOUVEAU
INCLUS ROBINET EN H ÉQUERRE ET TÊTE MANUELLE DANS LA COULEUR DU RADIATEUR

CHAUFFAGE ÉLECTRIQUE

- ⚡ Fluide caloporteur haute performance.
- ⚡ Résistance électrique thermoplongeante à coupe-circuit automatique.



FORANA +AIR

PRIX NOUS CONSULTER



FO-IFS

- Radiateur sèche-serviettes en acier.
- + Soufflant intégré 1000 W.
- + Tubes plats horizontaux 70 x 8 mm, collecteurs arrondis en encadrement du radiateur (40 x 30 mm).
- + Traitement de surface double protection, anticorrosion, par bains de cataphorèse haute résistance et finition par revêtement en poudre époxy/polyester.
- + Teinte de base : blanc Traffic White RAL 9016.

CHAUFFAGE CENTRAL

- ▲ Pression de service 4 bars (400 kPa).
- ▲ Température de service maximale 95°C.
- ▲ Raccordements centrés (entraxe 50 mm) et excentrés.
- ▲ Livré avec robinet couleur en H équerre et tête manuelle à droite (non montés, Kit P 991599).

CHAUFFAGE ÉLECTRIQUE

- ⚡ Fluide caloporteur haute performance.
- ⚡ Résistance électrique thermoplongeante à coupe-circuit automatique.

SOUFLANT

Soufflant 1000 W intégré en partie arrière.

Utilisation au choix :

- Soufflant 1000W.
- Chauffage combiné du radiateur sèche-serviettes + soufflant additionnel.

Soufflant piloté par télécommande infrarouge (IRS).

Livré avec télécommande IRS cadre blanc, cadre chromé en option.

Sortie de câble : à droite.



INCLUS ROBINET EN H ÉQUERRE ET TÊTE MANUELLE DANS LA COULEUR DU RADIATEUR

FORANA

PRIX NOUS CONSULTER



FO

- + Radiateur sèche-serviettes en acier.
- + Tubes plats horizontaux 70 x 8 mm, collecteurs arrondis en encadrement du radiateur (40 x 30 mm).
- + Traitement de surface double protection, anticorrosion, par bains de cataphorèse haute résistance et finition par revêtement en poudre époxy/polyester.
- + Teinte de base : blanc Traffic White RAL 9016.

CHAUFFAGE CENTRAL

- ▲ Pression de service 4 bars (400 kPa).
- ▲ Température de service maximale 95°C.
- ▲ Raccordements centrés (entraxe 50 mm) et excentrés.
- ▲ Livré avec robinet couleur en H équerre et tête manuelle à droite (non montés, Kit P 991599).

CHAUFFAGE ÉLECTRIQUE

- ⚡ Fluide caloporteur haute performance.
- ⚡ Résistance électrique thermoplongeante à coupe-circuit automatique.



INCLUS ROBINET EN H ÉQUERRE ET TÊTE MANUELLE DANS LA COULEUR DU RADIATEUR

ALTA SPA+AIR

PRIX NOUS CONSULTER



SY-IFS

- ✦ Radiateur sèche-serviettes en acier.
- ✦ Soufflant intégré 1000W.
- ✦ Éléments plats horizontaux (section 38 x 10,25 mm).
- ✦ Collecteurs ronds Ø 38 mm verticaux.
- ✦ Consoles de fixation soudées à l'arrière des collecteurs pour une totale discrétion et une capacité d'étendage accrue.
- ✦ Traitement de surface double protection, anticorrosion, par bains de cataphorèse haute résistance et finition par revêtement en poudre époxy/polyester.
- ✦ Teinte de base : blanc Traffic White RAL 9016.

CHAUFFAGE CENTRAL

- 🔥 Pression de service 4 bars (400 kPa).
- 🔥 Température de service maximale 120°C.

CHAUFFAGE ÉLECTRIQUE

- ⚡ Fluide caloporteur haute performance, 100 % naturel et recyclable
- ⚡ Résistance électrique thermoplongeante à coupe-circuit automatique.

SOUFLANT

Soufflant 1000 W intégré en partie arrière.

Utilisation au choix :

- Soufflant 1000 W.
- Chauffage combiné du radiateur sèche-serviettes + soufflant additionnel.

ALTA SPA

PRIX NOUS CONSULTER



TSYSS

- ✦ Radiateur sèche-serviettes en acier.
- ✦ Éléments plats horizontaux (section 38 x 10,25 mm) en simple (SY, TSY, ASY) ou double épaisseur (SYD).
- ✦ Collecteurs ronds Ø 38 mm verticaux.
- ✦ Consoles de fixation soudées à l'arrière des collecteurs pour une totale discrétion et une capacité d'étendage accrue.
- ✦ Traitement de surface double protection, anticorrosion, par bains de cataphorèse haute résistance et finition par revêtement en poudre époxy/polyester.
- ✦ Teinte de base : blanc Traffic White RAL 9016.

CHAUFFAGE CENTRAL

- 🔥 Pression de service 4 bars (400 kPa).
- 🔥 Température de service maximale 120°C.

CHAUFFAGE ÉLECTRIQUE

- ⚡ Fluide caloporteur haute performance.
- ⚡ Résistance électrique thermoplongeante à coupe-circuit automatique.

MIXTE

- En hiver, utilisation en chauffage central.
- En été, utilisation en électrique grâce à sa résistance thermoplongeante et sa régulation radiofréquence programmable.
- Pression de service 4 bars (400 kPa).



LA GAMME SÔO

LCE

FICHE TECHNIQUE



TSX-IFS

CHAUFFAGE ÉLECTRIQUE

DESRIPTIF

- Radiateur sèche-serviettes en acier à fluide caloporteur.
- Tubes collecteurs verticaux en D 30x40 mm, épaisseur 1,5 mm.
- Tubes horizontaux ronds de Ø 23 mm, entrant dans les collecteurs.
- Traitement de surface double protection anticorrosion par bains de cataphorèse haute résistance.
- Finition par revêtement en poudre époxy/polyester.
- Teinte de base Blanc (RAL 9016).
- 3 consoles murales réglables dans la teinte de l'appareil.

RÉGULATION

- Régulation positionnée en bas à droite du radiateur sèche-serviettes, avec affichage digital.
- Programmation hebdomadaire personnalisée.
- Sélection de modes (confort, éco, hors-gel, auto, arrêt).
- Marche forcée de 2 heures.
- Détection d'ouverture et fermeture de fenêtre.
- Verrouillage possible des commandes.
- Programmation centralisée possible par fil pilote 6 ordres (Confort, Eco, Abaissements -1°C et -2°C, Hors-gel, Arrêt).

CHAUFFAGE ÉLECTRIQUE

PRIX NOUS CONSULTER

Référence	Nbr de tubes Horizontaux	Puissance (W)	Hauteur (mm)	Largeur (mm)	Epaisseur (mm)
LCE-080-040/MK	15	300	860	400	30
LCE-090-050/MK	18	500	980	500	30
LCE-120-050/MK	26	750	1300	500	30
LCE-150-060/MK	30	1000	1540	600	30

EN STOCK

DELAIS REDUIT

ODA PREM'S

Radiateurs **Sèche-serviettes**

LA GAMME ODA PREM'S

OD 

FICHE TECHNIQUE



- ✦ Radiateur sèche-serviettes en acier.
- ✦ Éléments ronds diam.23mm horizontaux, collecteur tunnel 30x40mm verticaux
- ✦ Traitement de surface double protection, anticorrosion, par bains de cataphorèse haute résistance et finition par revêtement en poudre époxy/polyester.
- ✦ Teinte de base : blanc Traffic White RAL 9016.

CHAUFFAGE CENTRAL

* RACCORDEMENT DE BASE

Pression de service 4 bars (400 kPa).

Température de service maximale 110°C.

Raccordements de base : 2 orifices 1/2", aller/ retour, réversible gauche/droite
Purgeur à jet orientable 1/4" fourni.

* RACCORDEMENT CENTRALE

Raccordements centrés en bas, entraxe 50 mm, compatibles monotube/bitube.

 EN STOCK

 DELAIS REDUIT

CHAUFFAGE CENTRAL

RACCORDEMENT SUR LES COTES

	DIMENSIONS (en mm)		PUISSANCE (en W)		PENTE	POIDS (en kg)	TEINTE DE BASE : BLANC		COULEURS	
	L	H	55/45 ΔT 30K	75/65 ΔT 50K			RÉF.	PRIX €/HT	RÉF.	PRIX €/HT
OD Raccordement STANDARD	400	1226	236	445	1,238	7,40	OD-120-040	145,54	OD-120-040C	245,54
	500	786	205	379	1,263	6,00	OD-080-050	145,54	OD-080-050C	245,54
	500	1226	289	552	1,270	9,00	OD-120-050	172,24	OD-120-050C	272,24
	500	1466	356	678	1,260	11,00	OD-150-050	198,94	OD-150-050C	298,94
	600	1706	478	906	1,250	14,40	OD-170-060	252,36	OD-170-060C	352,36

RACCORDEMENT CENTRAL

	DIMENSIONS (en mm)		PUISSANCE (en W)		PENTE	POIDS (en kg)	TEINTE DE BASE : BLANC		COULEURS	
	L	H	55/45 ΔT 30K	75/65 ΔT 50K			RÉF.	PRIX €/HT	RÉF.	PRIX €/HT
OD Raccordement CENTRAL 05	400	1226	236	445	1,238	7,40	OD-120-040-05	145,54	OD-120-040C-05	245,54
	500	786	205	379	1,263	6,00	OD-080-050-05	145,54	OD-080-050C-05	245,54
	500	1226	289	552	1,270	9,00	OD-120-050-05	172,24	OD-120-050C-05	272,24
	500	1466	356	678	1,260	11,00	OD-150-050-05	198,94	OD-150-050C-05	298,94
	600	1706	483	906	1,230	14,40	OD-170-060-05	252,36	OD-170-060C-05	352,36

CALA TWIST +AIR

Radiateurs **Sèche-serviettes**

LA GAMME CALA TWIST +AIR

LNRT-IFS / LNLT-IFS 

TLNRT-IFS / TLNLT-IFS 

FICHE TECHNIQUE



LNRT

- ✦ Radiateur sèche-serviettes pivotant en acier, asymétrique à droite ou à gauche.
- ✦ Éléments ronds horizontaux Ø 25 mm.
- ✦ Collecteurs ronds Ø 38 mm verticaux, soit à droite (pivot à droite), soit à gauche (pivot à gauche).
- ✦ Soufflant intégré 1000 W.
- ✦ Traitement de surface double protection, anticorrosion, par bains de cataphorèse haute résistance et finition par revêtement en poudre époxy/polyester.
- ✦ Gabarit de montage livré dans l'emballage.
- ✦ Teinte de base : blanc Traffic White RAL 9016.



CHAUFFAGE CENTRAL / MIXTE PAR SOUFLERIE

- 🔥 Radiateur raccordé au chauffage central :
hiver : fonctionnement radiateur seul ou radiateur + soufflant
intersaison/été : mise en marche du soufflant seul.
- 🔥 Pression de service 12 bars (1200 kPa).
- 🔥 Température de service maximale 95°C.
- 🔥 Livré avec robinet thermostatizable design monopoint équerre (Kit K réf. 991598) et tête manuelle chromés.
- 🔥 Pivot de 180°.

CHAUFFAGE ÉLECTRIQUE / AVEC APPOINT SOUFLANT

- ⚡ Fluide caloporteur, haute performance.
- ⚡ Résistance thermoplongeante avec thermofusible et limiteur de sécurité.
- ⚡ Pivot de 90°.

SOUFLANT

Soufflant 1000 W intégré en partie arrière.





Utilisation au choix :

- Soufflant seul.
 - Chauffage combiné du radiateur sèche-serviettes + soufflant additionnel.
- Soufflant piloté par la commande infrarouge IRS, avec programmation journalière.
- Filtre lavable intégré. Voyant indicateur de nettoyage du filtre.

CALA TWIST +AIR

CHAUFFAGE CENTRAL





Prix publics conseillés €/HT.

	RÉGULATION	DIMENSIONS (en mm)		PUISSANCE (en W)		PENTE	PUISSANCE SOUFFLANT (en W)	POIDS (en kg)	TEINTE DE BASE : BLANC		COULEURS	
		L	H	55/45 ΔT 30K	75/65 ΔT 50K				RÉF.	PRIX €/HT	RÉF.	PRIX €/HT
LNRT-IFS 	 Commande IRS incluse	496	1198	286	547	1,26	+1000	14,7	LNRT112-050IFS	806,20	LNRT112-050IFSC	906,20
		496	1478	353	672	1,26	+1000	17,6	LNRT145-050IFS	846,34	LNRT145-050IFSC	946,34
LNLT-IFS 	 Commande IRS incluse	496	1198	286	547	1,26	+1000	14,7	LNLT112-050IFS	806,20	LNLT112-050IFSC	906,20
		496	1478	353	672	1,26	+1000	17,6	LNLT145-050IFS	846,34	LNLT145-050IFSC	946,34

Robinetterie incluse (non montée) : Kit K 991558 + tête manuelle chromée
Option sans fourniture de la robinetterie = Code N (-95,90 €)

CHAUFFAGE ÉLECTRIQUE

Prix publics conseillés €/HT.

	RÉGULATION	DIMENSIONS (en mm)		PUISSANCE (en W)	PUISSANCE SOUFFLANT (en W)	POIDS (en kg)	TEINTE DE BASE : BLANC		COULEURS	
		L	H				RÉF.	PRIX €/HT	RÉF.	PRIX €/HT
TLNRT-IFS 	 Commande IRS incluse	496	1226	500	+1000	15,1	TLNRT112-050IFS	730,63	TLNRT112-050IFSC	830,63
		496	1476	750	+1000	18	TLNRT145-050IFS	820,62	TLNRT145-050IFSC	920,62
TLNLT-IFS 	 Commande IRS incluse	496	1226	500	+1000	15,1	TLNLT112-050IFS	730,63	TLNLT112-050IFSC	830,63
		496	1476	750	+1000	18	TLNLT145-050IFS	820,62	TLNLT145-050IFSC	920,62

LA GAMME CALA +AIR

LN-IFS, LNO-IFS 

TLN-IFS, TLNO-IFS 

FICHE TECHNIQUE

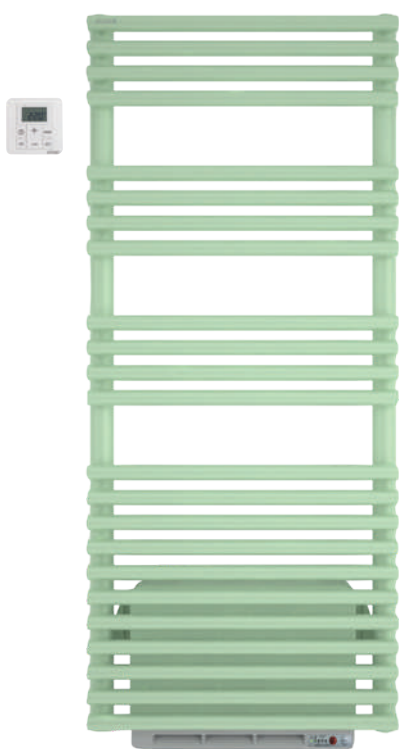

TLN-IFS

- ✦ Radiateur sèche-serviettes en acier.
- ✦ Éléments ronds horizontaux Ø 25 mm.
- ✦ Soufflant intégré 1000 W.
- ✦ Collecteurs ronds Ø 38 mm verticaux.
- ✦ Traitement de surface double protection, anticorrosion, par bains de cataphorèse haute résistance et finition par revêtement en poudre époxy/polyester.
- ✦ Teinte de base : blanc Traffic White RAL 9016 sur LN-IFS, TLN-IFS.
- ✦ Finition chromée sur LNO-IFS.
- ✦ Gabarit de pose livré dans l'emballage.

CHAUFFAGE CENTRAL

- 🔥 Pression de service 12 bars (1200 kPa).
- 🔥 Température de service maximale 120°C.

CHAUFFAGE ÉLECTRIQUE

- ⚡ Fluide caloporteur haute performance.
- ⚡ Résistance électrique thermoplongeante à coupe-circuit automatique.
- ⚡ Coefficient d'aptitude : TLN-IFS / TLNO-IFS = 0,09.

SOUFFLANT

Soufflant 1000 W intégré en partie arrière.

Utilisation au choix :

- Soufflant 1000 W.
- Chauffage combiné du radiateur sèche-serviettes + soufflant additionnel.

Soufflant piloté par la commande infrarouge IRS.

Filtre lavable intégré. Voyant indicateur de nettoyage du filtre.

Livré avec commande IRS cadre blanc, cadre chromé en option

CHAUFFAGE CENTRAL

Prix publics conseillés €/HT.

	RÉGULATION	DIMENSIONS (en mm)		PUISSANCE (en W)		PENTE	PUISSANCE SOUFFLANT (en W)	POIDS (en kg)	TEINTE DE BASE : BLANC		COULEURS	
		L	H	55/45 ΔT 30K	75/65 ΔT 50K				RÉF.	PRIX €/HT	RÉF.	PRIX €/HT
LN-IFS	 Commande IRS incluse	496	1198	326	612	1,235	+1000	15,7	LN-112-050-IFS	544,37	LN-112-050-IFSC	644,37
		496	1718	469	880	1,224	+1000	21,5	LN-172-050-IFS	603,38	LN-172-050-IFSC	703,38
		496	1798	519	973	1,220	+1000	23,2	LN-180-050-IFS	620,33	LN-180-050-IFSC	720,33

Robinetterie conseillée pour tuyauterie :
 - sortant du mur : Type coudé, kit B - Réf. Blanc 991361, Réf. Couleur 991369
 - sortant du sol : Type droit, kit C - Réf. Blanc 991371, Réf. Couleur 991379
 Autres finitions

CHAUFFAGE CENTRAL

	RÉGULATION	DIMENSIONS (en mm)		PUISSANCE (en W)		PENTE	PUISSANCE SOUFFLANT (en W)	POIDS (en kg)	FINITION : CHROMÉE	
		L	H	55/45 ΔT 30K	75/65 ΔT 50K				RÉF.	PRIX €/HT
LNO-IFS (Chromé)	 Commande IRS incluse	496	1198	214	402	1,300	+1000	15,7	LNO-112-050-IFS	1337,70
		496	1718	308	578	1,300	+1000	21,5	LNO-172-050-IFS	1590,78

Robinetterie conseillée pour tuyauterie :
 - sortant du mur : Type coudé, kit B - Réf. Chromé 991368
 - sortant du sol : Type droit, kit C - Réf. Chromé 991378
 Autres finitions

CHAUFFAGE ÉLECTRIQUE

Prix publics conseillés €/HT.

	RÉGULATION	DIMENSIONS (en mm)		PUISSANCE (en W)	PUISSANCE SOUFFLANT (en W)	POIDS (en kg)	TEINTE DE BASE : BLANC		COULEURS	
		L	H				RÉF.	PRIX €/HT	RÉF.	PRIX €/HT
TLN-IFS	 Commande IRS incluse	496	990	500	+1000	17,4	TLN050-050IFS	679,53	TLN050-050IFSC	779,53
		496	1230	750	+1000	22,1	TLN075-050IFS	718,68	TLN075-050IFSC	818,68
		496	1750	1000	+1000	31,0	TLN100-050IFS	796,03	TLN100-050IFSC	896,03

	RÉGULATION	DIMENSIONS (en mm)		PUISSANCE (en W)	PUISSANCE SOUFFLANT (en W)	POIDS (en kg)	FINITION : CHROMÉE	
		L	H				RÉF.	PRIX €/HT
TLNO-IFS (Chromé)	 Commande IRS incluse	496	990	300	+1000	17,2	TLNO-030-050-IFS	1311,54
		496	1230	500	+1000	21,9	TLNO-050-050-IFS	1440,34

EN STOCK

DELAIS REDUIT

CALA ASYMÉTRIQUE

Radiateurs **Sèche-serviettes**

LA GAMME CALA ASYMÉTRIQUE

LNR, LNL 

TLNR, TLNL 

CALA IHC 

FICHE TECHNIQUE

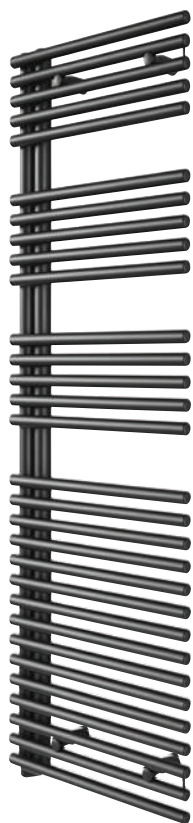

LNL
(CALA ASYMÉTRIQUE)

- ✦ Radiateur sèche-serviettes en acier.
- ✦ Éléments ronds horizontaux Ø 25 mm.
- ✦ Collecteurs ronds Ø 38 mm verticaux.
- ✦ Traitement de surface double protection, anticorrosion, par bains de cataphorèse haute résistance et finition par revêtement en poudre époxy/polyester.
- ✦ Teinte de base : blanc Traffic White RAL 9016 sur LN, TLN et ALN.
- ✦ Gabarit de pose livré dans l'emballage.

CHAUFFAGE CENTRAL

- 🔥 Pression de service LNR/LNL : 10 bars (1000 kPa).
- 🔥 Température de service maximale, LNR/LNL : 95°C.



CHAUFFAGE ÉLECTRIQUE

- ⚡ Fluide caloporteur haute performance.
- ⚡ Résistance électrique thermoplongeante à coupe-circuit automatique.

CALA ASYMÉTRIQUE

CHAUFFAGE CENTRAL

Prix publics conseillés €/HT.





	DIMENSIONS (en mm)		PUISSANCE (en W)		PENTE	POIDS (en kg)	TEINTE DE BASE : BLANC		COULEURS	
	L	H	55/45 ΔT 30K	75/65 ΔT 50K			RÉF.	PPC €/HT	RÉF.	PPC €/HT
	496	1161	287	547	1,262	12,1	LNR-112-050	370,69	LNR-112-050C	470,69
	396	1441	301	572	1,267	12,9	LNR-145-040	418,51	LNR-145-040C	518,51
	496	1441	351	672	1,270	15,0	LNR-145-050	418,51	LNR-145-050C	518,51
	496	1161	287	547	1,262	12,1	LNL-112-050	370,69	LNL-112-050C	470,69
	396	1441	301	572	1,267	12,9	LNL-145-040	418,51	LNL-145-040C	518,51
	496	1441	351	672	1,270	15,0	LNL-145-050	418,51	LNL-145-050C	518,51

Robinetterie conseillée pour tuyauterie :





- sortant du mur : Type H coudé, kit Q tête à gauche - Réf. Blanc 991601, Réf. Couleur 991609
- sortant du sol : Type H droit, kit O - Réf. Blanc 991581, Réf. Couleur 991589

CHAUFFAGE ÉLECTRIQUE

Prix publics conseillés €/HT.

	RÉGULATION	DIMENSIONS (en mm)		PUISSANCE (en W)	POIDS (en kg)	TEINTE DE BASE : BLANC		COULEURS	
		L	H			RÉF.	PPC €/HT	RÉF.	PPC €/HT
		496	1235	500	18,3	TLNSR050050EDAF	600,00	TLNSR050050EDAF C	700,00
		396	1515	600	19,9	TLNSR060040EDAF	650,00	TLNSR060040EDAF C	750,00
		496	1515	750	23,5	TLNSR075050EDAF	660,00	TLNSR075050EDAF C	760,00
		496	1235	500	18,3	TLNSL050050EDAF	600,00	TLNSL050050EDAF C	700,00
		396	1515	600	19,9	TLNSL060040EDAF	650,00	TLNSL060040EDAF C	750,00
		496	1515	750	23,5	TLNSL075050EDAF	660,00	TLNSL075050EDAF C	760,00

Disponibilité : septembre 2025. Les versions précédentes (GF) restent disponibles jusqu'à épuisement des stocks.

	RÉGULATION	DIMENSIONS (en mm)		PUISSANCE (en W)	POIDS (en kg)	TEINTE DE BASE : BLANC		COULEUR : NOIR	
		L	H			RÉF.	PPC €/HT	RÉF.	PPC €/HT
		398	1289	400	15,6	TLNSR040040ECZF	586,50	TLNSR040040ECZF B	686,50
		498	1289	500	18,2	TLNSR050050ECZF	569,50	TLNSR050050ECZF B	669,50
		498	1569	750	23,3	TLNSR075050ECZF	612,00	TLNSR075050ECZF B	712,00
		398	1289	400	15,6	TLNSL040040ECZF	586,50	TLNSL040040ECZF B	686,50
		498	1289	500	18,2	TLNSL050050ECZF	569,50	TLNSL050050ECZF B	669,50
		498	1569	750	23,3	TLNSL075050ECZF	612,00	TLNSL075050ECZF B	712,00

EN STOCK

DELAIS REDUIT

CALA SYMÉTRIQUE

Radiateurs **Sèche-serviettes**

LA GAMME CALA SYMÉTRIQUE

LN, LND, LNO, LNI 

CALA MINI XS, S 

CALA IHC 

TLN 

TLNSS, TLNCS  ALNSS 

FICHE TECHNIQUE



TLNSS

- ✦ Radiateur sèche-serviettes en acier.
- ✦ Éléments ronds horizontaux Ø 25 mm en simple ou double épaisseur.
- ✦ Collecteurs ronds Ø 38 mm verticaux.
- ✦ Traitement de surface double protection, anticorrosion, par bains de cataphorèse haute résistance et finition par revêtement en poudre époxy/polyester.
- ✦ Teinte de base : blanc Traffic White RAL 9016 sur LN, TLN et ALN.
- ✦ Finition chromée sur LNO, TLNCS et TLNCZ.
- ✦ Finition acier inoxydable sur LNI et TLNIS.
- ✦ Gabarit de pose livré dans l'emballage.

CHAUFFAGE CENTRAL

- 🔥 Pression de service LN/LND : 12 bars (1200 kPa).
- 🔥 Température de service maximale LN/LND : 120°C, LNR/LNL : 95°C.

CHAUFFAGE ÉLECTRIQUE

- ⚡ Fluide caloporteur haute performance.
- ⚡ Résistance électrique thermoplongeante à coupe-circuit automatique.
- ⚡ Coefficient d'aptitude : TLN-TF : 0,09.

MIXTE (ALNSS)

- En hiver, utilisation en chauffage central.
- En été, utilisation en électrique grâce à sa résistance thermoplongeante et sa régulation programmable.
- Pression de service 4 bars (400 kPa).

CALA SYMÉTRIQUE

CHAUFFAGE CENTRAL

Prix publics conseillés €/HT.

	DIMENSIONS (en mm)		PUISSANCE (en W)		PENTE	POIDS (en kg)	TEINTE DE BASE : BLANC		COULEURS	
	L	H	55/45 ΔT 30K	75/65 ΔT 50K			RÉF.	PRIX €/HT	RÉF.	PRIX €/HT
LN	496	721	201	378	1,244	7,4	LN-072-050	283,76	LN-072-050C	383,76
	446	1161	292	551	1,237	11,2	LN-112-045	307,22	LN-112-045C	407,22
	496	1161	325	612	1,235	12,1	LN-112-050	328,96	LN-112-050C	428,96
	496	1681	469	880	1,224	17,9	LN-168-050	387,99	LN-168-050C	487,99
	496	1761	516	973	1,220	19,6	LN-176-050	404,91	LN-176-050C	504,91
	596	1761	601	1133	1,216	22,6	LN-176-060	421,74	LN-176-060C	521,74
LND (Double épaisseur)	496	1161	451	855	1,255	19,9	LND-116-050	633,04	LND-116-050C	733,04
	496	1761	682	1298	1,264	32,6	LND-176-050	814,74	LND-176-050C	914,74
	596	1761	811	1543	1,258	38,0	LND-176-060	877,74	LND-176-060C	977,74

Robinetterie conseillée pour tuyauterie :

- sortant du mur : Type coudé, kit B - Réf. Blanc 991361, Réf. Couleur 991369
- sortant du sol : Type droit, kit C - Réf. Blanc 991371, Réf. Couleur 991379

Pour les modèles avec raccords centrés (Fig. S038) :

LN-xxx-xxx-05 ou LND-xxx-xxx-05.

Modèles adaptables en mixte avec kit de résistance.

CHAUFFAGE CENTRAL

Prix publics conseillés €/HT.

	DIMENSIONS (en mm)		PUISSANCE (en W)		PENTE	POIDS (en kg)	FINITION : CHROMÉE	
	L	H	55/45 ΔT 30K	75/65 ΔT 50K			RÉF.	PRIX €/HT
LNO (Chromé)	496	721	135	254	1,300	7,4	LNO-072-050	952,05
	496	1161	213	402	1,300	12,1	LNO-116-050	1120,76
	496	1681	308	578	1,300	17,9	LNO-168-050	1373,84
	596	1761	426	744	1,300	22,6	LNO-176-060	1554,62

	DIMENSIONS (en mm)		PUISSANCE (en W)		PENTE	POIDS (EN KG)	CORPS DE CHAUFFE : 100 % INOX	
	L	H	55/45 ΔT 30K	75/65 ΔT 50K			RÉF.	PRIX €/HT
LNI (Inox)	496	721	141	267	1,248	6,3	LNI-072-050	1084,28
	496	1441	287	546	1,275	13,5	LNI-144-050	1522,17
	496	1761	355	683	1,278	16,9	LNI-176-050	1806,67

Robinetterie conseillée pour tuyauterie :

- sortant du mur : Type coudé, kit B - Réf. Chromé 991368 ou Inox 839270
- sortant du sol : Type droit, kit C - Réf. Chromé 991378

Modèles adaptables en mixte avec kit de résistance.

CHAUFFAGE MIXTE

Prix publics conseillés €/HT.

	RÉGULATION	DIMENSIONS (en mm)		PUISSANCE (en W)		PENTE	PUISSANCE ÉLECTRIQUE (en kg)	TEINTE DE BASE : BLANC		COULEURS		
		L	H	55/45 ΔT 30K	75/65 ΔT 50K			RÉF.	PPC €/HT	RÉF.	PPC €/HT	
ALNSS	Commande IHD incluse	496	995	238	448	1,24	500	13,9	ALNSS090050MDAF	550,00	ALNSS090050MDAFC	650,00
		496	1235	325	612	1,24	750	18,3	ALNSS120050MDAF	600,00	ALNSS120050MDAFC	700,00
		396	1515	422	796	1,24	750	19,9	ALNSS150040MDAF	650,00	ALNSS150040MDAFC	750,00
		496	1755	516	973	1,24	1000	26,8	ALNSS170050MDAF	670,00	ALNSS170050MDAFC	770,00

Robinetterie conseillée pour tuyauterie :

- sortant du mur : Type H coudé, kit Q tête à gauche - Réf. Blanc 991601, Réf. Couleur 991609
- sortant du sol : Type H droit, kit O - Réf. Blanc 991581, Réf. Couleur 991589



EN STOCK

DELAIS REDUIT

CALA SYMÉTRIQUE

CHAUFFAGE ÉLECTRIQUE

Prix Publics Conseillés €/HT.

CALA XS	RÉGULATION	DIMENSIONS (en mm)		PUISSANCE (en W)	POIDS (en kg)	TEINTE DE BASE : BLANC		COULEURS	
		L	H			RÉF.	PPC €/HT	RÉF.	PPC €/HT
 Modèle blanc	 Modèle couleur	506	669	250	9,2	TLNZZ025050EBZF	188,32	TLNZZ025050EBZFC	288,32

CALA S	RÉGULATION	DIMENSIONS (en mm)		PUISSANCE (en W)	POIDS (en kg)	FINITION : CHROMÉE	
		L	H			RÉF.	PPC €/HT
		506	789	250	11,5	TLNCZ025050EBZF	800,00

TLN-TF	RÉGULATION	DIMENSIONS (en mm)		PUISSANCE (en W)	POIDS (en kg)	TEINTE DE BASE : BLANC		COULEURS				
		L	H			RÉF.	PPC €/HT	RÉF.	PPC €/HT			
		 Timerprog Bluetooth (boîtier blanc)	501			971	500	13,8	TLN-050-050-TF	470,99	TLN-050-050-TFC	570,99
			501			1211	750	18,5	TLN-075-050-TF	511,45	TLN-075-050-TFC	611,45
			501			1731	1000	27,4	TLN-100-050-TF	591,24	TLN-100-050-TFC	691,24
601	1851		1250	32,1	TLN-125-060-TF	678,45	TLN-125-060-TFC	778,45				

Option sans régulation intégrée : TLN-xxx-xxx/F (blanc) ou /FC (couleur).

TLNSS	RÉGULATION	DIMENSIONS (en mm)		PUISSANCE (en W)	POIDS (en kg)	TEINTE DE BASE : BLANC		COULEURS				
		L	H			RÉF.	PPC €/HT	RÉF.	PPC €/HT			
		 Commande IHD include	496			995	500	13,7	TLNSS050050EDAF	500,00	TLNSS050050EDAFC	600,00
			496			1235	750	18,3	TLNSS075050EDAF	550,00	TLNSS075050EDAFC	650,00
			396			1515	750	19,9	TLNSS075040EDAF	600,00	TLNSS075040EDAFC	700,00
496	1755		1000	26,6	TLNSS100050EDAF	620,00	TLNSS100050EDAFC	720,00				

TLNC (Chrome)	RÉGULATION	DIMENSIONS (en mm)		PUISSANCE (en W)	POIDS (en kg)	FINITION : CHROMÉE	
		L	H			RÉF.	PPC €/HT
		 Commande IHD include	496			995	200
	496	1755	500	26,6	TLNCS060050EDAF	1400,00	

TLNIS (Inox)	RÉGULATION	DIMENSIONS (en mm)		PUISSANCE (en W)	POIDS (en kg)	CORPS DE CHAUFFE : 100 % INOX	
		L	H			RÉF.	PPC €/HT
		 Commande IHD include	496			995	200
	496	1755	500	26,6	TLNIS060050EDAF	1600,00	

TLNSS	RÉGULATION	DIMENSIONS (en mm)		PUISSANCE (en W)	POIDS (en kg)	TEINTE DE BASE : BLANC		COULEUR : NOIR				
		L	H			RÉF.	PPC €/HT	RÉF.	PPC €/HT			
			398			1289	500	15,7	TLNSS050040ECZF	518,50	TLNSS050040ECZFB	618,50
			498			1049	500	13,9	TLNSS050050ECZF	476,00	TLNSS050050ECZFB	576,00
			498			1289	750	18,2	TLNSS075050ECZF	518,50	TLNSS075050ECZFB	618,50
498	1809		1000	26,6	TLNSS100050ECZF	595,00	TLNSS100050ECZFB	695,00				

EN STOCK

DELAIS REDUIT

KEVA SPA

PRIX NOUS CONSULTER



TCKSS

- ✦ Radiateur sèche-serviettes en acier.
Éléments ronds Ø 20 mm horizontaux cintrés (sauf modèle horizontal non cintré – SK, ASKSS et TSKSS).
- ✦ Collecteurs ronds Ø 38 mm verticaux.
- ✦ Consoles de fixation soudées à l'arrière des collecteurs pour une totale discrétion et une capacité d'étendage accrue.
- ✦ Traitement de surface double protection, anticorrosion, par bains de cataphorèse haute résistance et finition par revêtement en poudre époxy/polyester.
- ✦ Teinte de base : blanc Traffic White RAL 9016, finition chromée sur Kéva Spa chromé.

CHAUFFAGE CENTRAL

- 🔥 Pression de service 10 bars (1000 kPa).
- 🔥 Température de service maximale 120°C.

CHAUFFAGE ÉLECTRIQUE

- ⚡ Fluide caloporteur haute performance.
- ⚡ Résistance électrique thermoplongeante à coupe-circuit automatique (idem en mixte).

MIXTE

- En hiver, utilisation en chauffage central.
- En été, utilisation en électrique grâce à sa résistance thermoplongeante et sa régulation programmable.
- Pression de service 4 bars (400 kPa).

VUELTA SPA

PRIX NOUS CONSULTER



TMC2

- ✦ Radiateur sèche-serviettes en acier.
- ✦ Éléments émetteurs ronds verticaux Ø 25 mm, en colonnes de 2 (chauffage électrique) ou 2 à 6 rangées d'épaisseur (chauffage central), par pas de 46 mm.
- ✦ Traitement de surface double protection, anticorrosion par bains de cataphorèse haute résistance.
- ✦ Teinte de base : blanc Traffic White (RAL 9016).

CHAUFFAGE CENTRAL

- 🔥 Température de service maximal 110° C.
- 🔥 Pression de service : 10 bars max (100 kPa).

CHAUFFAGE ÉLECTRIQUE

- ⚡ Fluide caloporteur haute performance, sans entretien.
- ⚡ Résistance électrique thermoplongeante avec fusible de sécurité.

LA GAMME ATOLL SPA +AIR

SL-IFS 

TSL-IFS 

FICHE TECHNIQUE



SL-IFS

- ✦ Radiateur sèche-serviettes en acier.
- ✦ Soufflant intégré 1000 W.
- ✦ Éléments ronds Ø 23 mm horizontaux, espacement entre tubes de 17 mm.
- ✦ Collecteurs ronds Ø 38 mm verticaux.
- ✦ Traitement de surface double protection, anticorrosion, par bains de cataphorèse haute résistance et finition par revêtement en poudre époxy/polyester.
- ✦ Teinte de base : blanc Traffic White RAL 9016.

CHAUFFAGE CENTRAL

- 💧 Pression de service 11,5 bars (1000 kPa).
- 💧 Température de service maximale 120°C.

CHAUFFAGE ÉLECTRIQUE

- ⚡ Fluide caloporteur haute performance.
- ⚡ Résistance électrique thermoplongeante à coupe-circuit automatique.
- ⚡ Coefficient d'aptitude : TSL-IFS : 0,1.

SOUFLANT

Soufflant 1000 W intégré en partie arrière.

Utilisation au choix :

- Soufflant 1000 W.
- Chauffage combiné du radiateur sèche-serviettes + soufflant additionné.

Soufflant piloté par la commande infrarouge IRS.

Filtre lavable intégré. Voyant indicateur de nettoyage du filtre.

Livré avec commande IRS cadre blanc, cadre chromé en option.

.Sortie de câble : à droite.

ATOLL SPA +AIR

CHAUFFAGE CENTRAL

Prix publics conseillés €/HT.

RÉGULATION	DIMENSIONS (en mm)		PUISSANCE (en W)		PUISSANCE SOUFFLANT	POIDS (en kg)	TEINTE DE BASE : BLANC		COULEURS	
	L	H	55/45 ΔT 30K	75/65 ΔT 50K	(en W)		RÉF.	PRIX €/HT	RÉF.	PRIX €/HT
 Commande IRS incluse	500	970	231	429	+1000	9,5	SL-090-050/IFS	411,24	SL-090-050/IFSC	511,24
	500	1330	316	592	+1000	11,9	SL-130-050/IFS	454,51	SL-130-050/IFSC	554,51
	600	1730	503	945	+1000	17,0	SL-170-060/IFS	497,81	SL-170-060/IFSC	597,81

Robinetterie conseillée pour tuyauterie :

- sortant du mur : Type coudé, kit B - Réf. Blanc 991361, Réf. Couleur 991369
- sortant du sol : Type droit, kit C - Réf. Blanc 991371, Réf. Couleur 991379

CHAUFFAGE ÉLECTRIQUE

Prix publics conseillés €/HT.

RÉGULATION	DIMENSIONS (en mm)		PUISSANCE	PUISSANCE SOUFFLANT	POIDS (en kg)	TEINTE DE BASE : BLANC		COULEURS	
	L	H	(en W)	(en W)		RÉF.	PRIX €/HT	RÉF.	PRIX €/HT
 Commande IRS incluse	500	1011	500	+1000	13,8	TSL-050-050/IFS	525,34	TSL-050-050/IFSC	625,34
	500	1371	750	+1000	17,7	TSL-075-050/IFS	567,35	TSL-075-050/IFSC	667,35
	500	1771	1000	+1000	22,8	TSL-100-050/IFS	619,89	TSL-100-050/IFSC	719,89

EN STOCK

DELAIS REDUIT

LA GAMME ATOLL SPA

SL, SLO , ASL  

TSL-TF, TSLSS, TSLCS 

FICHE TECHNIQUE



SL

- ✦ Radiateur sèche-serviettes en acier.
- ✦ Éléments ronds Ø 23 mm horizontaux.
- ✦ Collecteurs ronds Ø 38 mm verticaux.
- ✦ Traitement de surface double protection, anticorrosion, par bains de cataphorèse haute résistance et finition par revêtement en poudre époxy/polyester.
- ✦ Teinte de base : blanc Traffic White RAL 9016 sur SL, ASL et TSL.
- ✦ Finition chromée sur SLO et TSLCS (voir p. 9).

CHAUFFAGE CENTRAL

- ▲ Pression de service 11,5 bars (1150 kPa).
- ▲ Température de service maximale 120°C.

CHAUFFAGE ÉLECTRIQUE

- ⚡ Fluide caloporteur haute performance.
- ⚡ Résistance électrique thermoplongeante à coupe-circuit automatique.
- ⚡ Coefficient d'aptitude : TSL-TF : 0,06.

MIXTE (ASL)

- En hiver, utilisation en chauffage central.
- En été, utilisation en électrique grâce à sa résistance thermoplongeante et à sa régulation programmable ou à la demande.
- Pression de service 4 bars (400 kPa).

	DIMENSIONS (en mm)		PUISSANCE (en W)		PENTE	POIDS (en kg)	TEINTE DE BASE : BLANC		COULEURS	
	L	H	55/45 ΔT 30K	75/65 ΔT 50K			RÉF.	PRIX €/HT	RÉF.	PRIX €/HT
SL (Raccordement Fig. S039)	500	746	205	388	1,248	5,8	SL-080-050	161,96	SL-080-050C	261,96
	500	1146	300	571	1,265	8,9	SL-120-050	186,33	SL-120-050C	286,33
	500	1466	372	716	1,278	10,9	SL-150-050	221,78	SL-150-050C	321,78
	600	1466	436	839	1,276	12,3	SL-150-060	227,93	SL-150-060C	327,93
	600	1706	502	966	1,284	14,2	SL-170-060	261,52	SL-170-060C	361,52
	750	1706	637	1207	1,246	17,3	SL-170-075	274,85	SL-170-075C	374,85

Robinetterie conseillée pour tuyauterie :
 - sortant du mur : Type H coudé, kit B - Réf. Blanc 991361, Réf. Couleur 991369
 - sortant du sol : Type droit, kit C - Réf. Blanc 991371, Réf. Couleur 991379

Modèle adaptable en mixte avec kit de résistance.

SL (Raccordement centré Fig. S038)	500	746	205	388	1,248	5,8	SL-080-050-05	161,96	SL-080-050C-05	261,96
	500	1146	300	571	1,265	8,9	SL-120-050-05	186,33	SL-120-050C-05	286,33
	500	1466	372	716	1,278	10,9	SL-150-050-05	221,78	SL-150-050C-05	321,78
	600	1466	436	839	1,276	12,3	SL-150-060-05	227,93	SL-150-060C-05	327,93
	600	1706	502	966	1,284	14,2	SL-170-060-05	261,52	SL-170-060C-05	361,52
	750	1706	637	1207	1,246	17,3	SL-170-075-05	274,85	SL-170-075C-05	374,85

Robinetterie conseillée pour tuyauterie :
 - sortant du mur : Type H coudé, kit P tête à droite - Réf. Blanc 991591, Réf. Couleur 991599
 kit Q tête à gauche - Réf. Blanc 991601, Réf. Couleur 991609
 - sortant du sol : Type H droit, kit O - Réf. Blanc 991581, Réf. Couleur 991589

Modèle adaptable en mixte avec kit de résistance.

	DIMENSIONS (en mm)		PUISSANCE (en W)		PENTE	POIDS (en kg)	FINITION : CHROMÉE	
	L	H	55/45 ΔT 30K	75/65 ΔT 50K			RÉF.	PRIX €/HT
SLO (Chromé)	500	746	146	283	1,300	5,8	SLO-080-050	761,17
	500	1146	214	417	1,290	8,7	SLO-120-050	878,26
	600	1706	361	705	1,310	14,2	SLO-170-060	1159,31

Robinetterie conseillée pour tuyauterie :
 - sortant du mur : Type coudé, kit B - Réf. Chromée 991368
 - sortant du sol : Type droit, kit C - Réf. Chromée 991378

Modèle adaptable en mixte avec kit de résistance.

	RÉGULATION	DIMENSIONS (en mm)		PUISSANCE (en W)		PENTE	POIDS (en kg)	TEINTE DE BASE : BLANC		
		L	H	ΔT 30K	ΔT 50K			RÉF.	PRIX €/HT	
ASL Thermostat d'ambiance		500	820	205	388	1,250	300	6,5	ASL-080-050-MF	382,50
		500	1220	300	571	1,260	500	8,9	ASL-120-050-MF	442,00
		500	1540	372	716	1,280	750	11,5	ASL-150-050-MF	484,50
		600	1780	502	966	1,280	1000	14,9	ASL-170-060-MF	535,50

 EN STOCK

 DELAIS REDUIT

	RÉGULATION	DIMENSIONS (en mm)		PUISSANCE (en W)	POIDS (en kg)	TEINTE DE BASE : BLANC		COULEURS	
		L	H			RÉF.	PRIX €/HT	RÉF.	PRIX €/HT
TSL-TF	 Timerprog Bluetooth	500	716	300	7,7	TSL-030-050-TF	275,34	TSL-030-050-TFC	375,34
		400 (modèle étroit)	996	300	9,9	TSL-030-040-TF	327,72	TSL-030-040-TFC	427,72
		400 (modèle étroit)	1356	500	13,6	TSL-050-040-TF	399,87	TSL-050-040-TFC	499,87
		500	996	500	11,5	TSL-050-050-TF	302,30	TSL-050-050-TFC	402,30
		500	1356	750	15,8	TSL-075-050-TF	316,21	TSL-075-050-TFC	416,21
		500	1756	1000	21,5	TSL-100-050-TF	415,80	TSL-100-050-TFC	515,80

	RÉGULATION	DIMENSIONS (en mm)		PUISSANCE (en W)	POIDS (en kg)	TEINTE DE BASE : BLANC		COULEURS	
		L	H			RÉF.	PPC €/HT	RÉF.	PPC €/HT
TSLSS	 Commande IHD incluse	500	820	300	9,4	TSLSS030050EDAF	345,00	TSLSS030050EDAFC	445,00
		400	1020	400	9,9	TSLSS040040EDAF	400,00	TSLSS040040EDAFC	500,00
		500	1020	500	11,5	TSLSS050050EDAF	465,00	TSLSS050050EDAFC	565,00
		400	1380	600	13,6	TSLSS060040EDAF	495,00	TSLSS060040EDAFC	595,00
		500	1380	750	15,8	TSLSS075050EDAF	485,00	TSLSS075050EDAFC	585,00
		500	1780	1000	21,5	TSLSS100050EDAF	545,00	TSLSS100050EDAFC	645,00

	RÉGULATION	DIMENSIONS (en mm)		PUISSANCE (en W)	POIDS (en kg)	FINITION : CHROMÉE	
		L	H			RÉF.	PPC €/HT
TSLCS (Chromé)	 Commande IHD incluse	500	1020	200	11,3	TSLCS030050EDAF	930,00
		500	1380	400	18,2	TSLCS050050EDAF	1230,00

EN STOCK

DELAIS REDUIT

PRIX NOUS CONSULTER



CL

- ✦ Radiateur sèche-serviettes en acier.
- ✦ Éléments ronds Ø 23 mm horizontaux cintrés.
- ✦ Collecteurs ronds Ø 38 mm verticaux.
- ✦ Traitement de surface double protection, anticorrosion, par bains de cataphorèse haute résistance et finition par revêtement en poudre époxy/polyester.
- ✦ Teinte de base : blanc Traffic White RAL 9016.

CHAUFFAGE CENTRAL

- 💧 Pression de service 11,5 bars (1150 kPa).
- 💧 Température de service maximale 120°C.

CHAUFFAGE ÉLECTRIQUE

- ⚡ Régulation d'ambiance électronique Timerprog.
- ⚡ Fluide caloporteur haute performance.
- ⚡ Résistance électrique thermoplongeante à coupe-circuit automatique.



ROBINETTERIE, REGULATIONS, ACCESSOIRES, RACCORDEMENTS ET FIXATIONS.



TÊTE THERMOSTATIQUE ÉCO

Réf. 853938
Prix : 41,71 €



M30 x 1,5 mm

PIÈCES DÉTACHÉES

PACK RACCORDS

	RÉF.	DESCRIPTION	PPC €/HT
CUIVRE & PER	Réf. 842130	2 raccords PER Ø 12 x 1,1 mm 2 raccords cuivre Ø 14 x 1 mm - sans écrou	19,73
	Réf. 841428	2 raccords PER Ø 16 x 1,5 mm 2 raccords cuivre Ø 16 x 1 mm - sans écrou	19,73
	Réf. 841438	2 raccords PER Ø 20 x 2 mm 2 écrous EK 3/4" chromés Ø 20 mm 2 raccords cuivre Ø 18 x 1 mm 2 écrous EK 3/4" chromés Ø 18 mm	47,03
CUIVRE	Réf. 842080	2 raccords cuivre Ø 10 mm - sans écrou	9,87
	Réf. 842090	2 raccords cuivre Ø 12 mm - sans écrou	9,87
	Réf. 842100	2 raccords cuivre Ø 14 mm - sans écrou	9,87
	Réf. 842120	2 raccords cuivre Ø 16 mm - sans écrou	9,87
	Réf. 842140	2 raccords cuivre Ø 18 mm 2 écrous EK 3/4" chromés Ø 18 mm	28,07
MULTICOUCHE	Réf. 842160	2 raccords multicouche Ø 14 x 2 mm - sans écrou	9,87
	Réf. 842060	2 raccords multicouche Ø 16 x 2 mm - sans écrou	9,87
	Réf. 842170	2 raccords multicouche Ø 16 x 2,25 mm - sans écrou	9,87
	Réf. 841638	2 raccords multicouche Ø 18 x 2 mm 2 écrous EK 3/4" chromés Ø 18 mm	28,07
	Réf. 842150	2 raccords multicouche Ø 20 x 2 mm 2 écrous EK 3/4" chromés Ø 20,8 mm	28,07
	Réf. 841658	2 raccords multicouche Ø 20 x 2,5 mm 2 écrous EK 3/4" chromés Ø 20,8 mm	28,07

TÊTES MANUELLES

TEINTE	RÉF.	PPC €/HT
Blanc	853941	3,98
Chromé	853948	12,87
Couleur	853949	12,87

ÉCROUS - 2 écrous EK 3/4" Ø 16,8 mm





TEINTE	RÉF.	PPC €/HT
Blanc	842011	9,26
Chromé	842018	9,26
Couleur	842019	9,26

PURGEURS ET BOUCHONS

DESCRIPTION	RÉF.	PPC €/HT
Purgeur Chromé 1/2"	816218	5,23
Purgeur Chromé 1/4"	816228	5,23
Purgeur Chromé 1/8"	816040	5,23
Purgeur Blanc 1/2"	816030	3,19
Purgeur Blanc 1/4"	816010	3,19
Kit purge et vidange 1/4" et 1/8"	996760	21,33
Bouchon Chromé 1/2"	480248	5,13
Bouchon Chromé 1/4"	974110	5,23
Bouchon Chromé 1/8"	480280	4,98

PACK SPÉCIAL CHANTIER

PACK ROBINETTERIE MANUELLE THERMOSTATISABLE BITUBE, HORS ENTRAXE 50 MM **M30 x 1,5 mm**

RACCORDEMENT	SORTANT DU SOL		SORTANT DU SOL OU DU MUR		
	DROIT	ÉQUERRE INVERSÉE	SORTANT DU MUR		
TYPE					
KIT	KIT C		KIT D	KIT B	
KIT	KIT C		KIT D	KIT A	
CONTENU	1 tête thermostatique design blanche 2 raccords cuivre 14 2 raccords PER 12 2 écrous Eurocônes 3/4" Ø 16,8 mm dans la teinte du robinet			1 tête manuelle chromée démontable 2 raccords cuivre 14 2 raccords PER 12 2 raccords multicouche 16 x 2 2 écrous Eurocônes 3/4" Ø 16,8 mm	
	+ • 1 robinet droit 1/2" • 1 té de réglage 1/2"	+ • 1 robinet équerre inversée 1/2" • 1 coude de réglage 1/2"	+ • 1 robinet équerre 1/2" • 1 coude de réglage 1/2"	+ • 1 robinet équerre 1/2" • 1 té de réglage 1/2"	
	Réf. nickelée 841068 Prix : 93,80 €	Réf. nickelée 841108 Prix : 93,80 €	Réf. nickelée 841128 Prix : 93,80 €	Réf. chromée 991358 Prix : 78,06 €	
					

PACK ROBINETTERIE MANUELLE THERMOSTATISABLE EN H, MONOTUBE/BITUBE, ENTRAXE 50 MM

RACCORDEMENT	SORTANT DU SOL
TYPE	DROIT
KIT	KIT O
CONTENU	1 robinet en H droit 1/2" 1 tête manuelle à droite blanche 2 raccords cuivre 14 2 raccords PER 12 2 raccords Multicouche 16 x 2 2 écrous Eurocônes 3/4" Ø 16,8 mm dans la teinte du robinet
Réf. Nickelé Prix : 107,84 €	Réf. 839490

PACK ROBINETTERIE MANUELLE THERMOSTATISABLE MONOPOINT, MONOTUBE/BITUBE, ENTRAXE 50 MM





RACCORDEMENT	SORTANT DU
TYPE	DROIT
KIT	KIT J
CONTENU	1 robinet monopoint droit 1/2" avec by-pass réversible (tête à l'opposé de l'aller) 1 tête manuelle démontable blanche 1 canne d'injection Ø extérieur 11,5 mm, longueur 350 mm (non montée) 2 raccords cuivre 14 2 raccords PER 12 2 raccords Multicouche 16 x 2 2 écrous Eurocônes 3/4" Ø 16,8 mm, dans la teinte du robinet
Réf. Nickelé Prix : 107,84 €	Réf. 839480  (tête manuelle en blanc)

PACK VANNE D'ISOLEMENT EN H, MONOTUBE/BITUBE ENTRAXE 50 MM POUR APPAREIL AVEC ROBINET INTÉGRÉ (FIG. V)

M30 x 1,5 mm

RACCORDEMENT	SORTANT DU SOL		SORTANT DU MUR	
	DROIT	ÉQUERRE INVERSÉE	SORTANT DU MUR	
TYPE				
KIT	KIT S		KIT T	
KIT	KIT S		KIT T	
CONTENU	1 vanne d'isolement en H droit 1/2" + 2 raccords cuivre 14 2 raccords PER 12 2 écrous Eurocônes 3/4" Ø 16,8 mm dans la teinte du robinet		1 vanne d'isolement en H coudé 1/2" + 2 raccords cuivre 14 2 raccords PER 12 2 écrous Eurocônes 3/4" Ø 16,8 mm dans la teinte du robinet	
Réf. Nickelé Prix : 73,03 €	Réf. 841048		Réf. 841038	

PACK VANNE D'ISOLEMENT EN H, MONOTUBE/BITUBE ENTRAXE 50 MM POUR APPAREIL AVEC ROBINET INTÉGRÉ (FIG. V)

RACCORDEMENT	SORTANT DU SOL		SORTANT DU MUR	
	DROIT		COUDÉ	
TYPE				
KIT	KITS		KIT T	
CONTENU	2 raccords cuivre 14 + 2 raccords PER 12 2 raccords Multicouche 16 x 2 2 écrous Eurocônes 3/4" Ø 16,8 mm dans la teinte du robinet			
	+ • 1 vanne d'isolement en H droit 1/2"		+ • 1 vanne d'isolement en H coudé 1/2"	
Réf. Blanc Prix : 122,85 €	Réf. 991611 		Réf. 991621 	
Réf. Chromé Prix : 122,85 €	Réf. 991618 		Réf. 991628 	
Réf. Couleur Prix : 135,13 €			Réf. 991629 	

TÊTES THERMOSTATIQUES DESIGN M30 X 1.5 MM, COMPATIBLES TOUTE ROBINETTERIE ACOVA

TEINTE	RÉF.	PPC €/HT
Blanc	841271	44,14
Chromé	841278	60,43
Couleurs	841279	100,98
Cuivre	853850	113,04
Laiton	853860	113,04
Aluminium	853870	113,04
Acier Inox*	853720	113,04



* Adapté notamment aux appareils en finition Technoline.

ROBINETTERIE DESIGN

Chauffage **Central**

PACK ROBINETTERIE MANUELLE THERMOSTATISABLE BITUBE,
HORS ENTRAXE 50 MM



M30 x 1,5 mm

RACCORDEMENT	SORTANT DU SOL		SORTANT DU MUR				
	DROIT	ÉQUERRE INVERSÉE	COUDÉ	ÉQUERRE D'ANGLE			
				Pour Rad. Sèche-serviettes		Pour Radiateurs	
TYPE	KIT C	KIT D	KIT B	KIT E	KIT F	KIT G	KIT I
KIT							
CONTENU	1 tête manuelle démontable dans la teinte du robinet 2 raccords cuivre 14 2 raccords PER 12 2 raccords Multicouche 16 x 2 2 écrous Eurocônes 3/4" Ø 16,8 mm dans la teinte du robinet						
Réf. Blanc Prix : 114,44 €	+ • 1 robinet droit 1/2" • 1 té de réglage 1/2"	+ • 1 robinet équerre inversée 1/2" • 1 coude de réglage 1/2"	+ • 1 robinet équerre 1/2" • 1 coude de réglage 1/2"	+ • 1 robinet d'angle - droite 1/2" • 1 coude d'angle de réglage gauche 1/2"	+ • 1 robinet d'angle - gauche 1/2" • 1 coude d'angle de réglage droite 1/2"	+ • 1 robinet d'angle - droite 1/2" • 1 coude de réglage - gauche 1/2"	+ • 1 robinet d'angle - gauche 1/2" • 1 coude de réglage - droite 1/2"
	Réf. 991371 	Réf. 991381 	Réf. 991361 	Réf. 991491 	Réf. 991511 	Réf. 991521 	Réf. 991531
Réf. Chromé Prix : 114,44 €	Réf. 991378 	Réf. 991388 	Réf. 991368 	Réf. 991498 	Réf. 991518 	Réf. 991528 	Réf. 991538
Réf. Couleur (teinte à préciser) Prix : 125,88 €	Réf. 991379 	Réf. 991389 	Réf. 991369 	Réf. 991499 	Réf. 991519 	Réf. 991529 	Réf. 991539
Réf. Finitions Spéciales Prix : 134,64 €			Cuivre : Réf. 839240 Laiton : Réf. 839250 Aluminium : Réf. 839260 Acier Inox* : Réf. 839270				

* Adapté notamment aux appareils en finition Technoline.

OPTIONS ET ACCESSOIRES DE RÉGULATION

ACCESSOIRE KIT DE RÉSISTANCE MIXTE IHC

- **Adaptation en mixte** des modèles de radiateurs sèche-serviettes de chauffage central pour profiter du chauffage 365 jours par an, même à l'intersaison quand la chaudière est à l'arrêt.
- Ajouter le kit IHC (régulation + résistance) dans le prolongement du collecteur du radiateur.
- Kit positionnable à gauche ou à droite.

KIT IHC

- Réglage facile des modes, de la température et du boost avec sa molette rotative de sélection et son affichage LED.
- Connexion à l'application gratuite Acova Connect via le Bluetooth® pour accéder aux fonctions de programmations avancées.
- Compatible avec la Connect Box Acova, qui permet de se connecter en local ou à distance sur les Taïga Premium, les radiateurs équipés d'une régulation IHC ou d'un kit IHC.
- Té de raccordement hydraulique fourni non monté.



IHC SANS TÉ



• Adaptation possible sur modèle de chauffage central :

Altaï Spa SY / SYD, **Régate** SX / PX, **Fassane Spa** FAS / FR / FL, **Kéva Spa** CK / SK / CKO, **Cala** LN / LND / LNI / LNO / LNL / LNR, **Palma Spa** CL / CL-05, **Atoll Spa** SL / SL-05 / SLO

Conforme aux normes : IHC : Classe II - IP54 -

PUISSANCE DU RADIATEUR DE CHAUFFAGE CENTRAL	PUISSANCE KIT MIXTE IHC (EN W)	KIT COMPLET RÉSISTANCE + RÉGULATION + TÉ DE RACCORDEMENT			
		RÉF. IHC BLANC	PPC €/HT	RÉF. IHC NOIR	PPC €/HT
ΔT 50K (EN W)	(EN W)				
De 375 à 750	300	858401	295,20	858409	324,00
De 750 à 1125	600	858411	315,00	858419	338,40
De 1125 à 1500	900	858421	329,40	858429	353,70
+ de 1500	1200	858431	344,70	858439	372,60

RECOMMANDATION

Pour une utilisation confortable et économique, nous recommandons d'installer une puissance électrique équivalente à 50-60 % de la puissance chauffage central à ΔT 50K. En aucun cas, la puissance électrique installée doit être supérieure à 80 % de la puissance chauffage central à ΔT 50K.

ACCESSOIRE (compatible kit IHC)



Télécommande RCE, pour un réglage (+/-) à portée de main.

Réf. 887980

Prix = 95,00 €/HT

OPTIONS DE RACCORDEMENT

RACCORDEMENTS LATÉRAUX - SANS PLUS-VALUE

	COLLECTION DESIGN PLAT								COLLECTION DESIGN ROND			
	KARENA SPA		ALTAĪ SPA		RÉGATE +AIR	RÉGATE		FASSANE SPA	KÉVA SPA		CALA	
	SV	ASV	SY / SYD / SY-IFS	ASY	SX-IFS	PX / SX / SXD	ASX	FAS	ACKI / ASKI	CK / CKO / SK	LN-IFS / LNO-IFS	LN / LND / LNI / LNO
DU MÊME CÔTÉ	12M5 / 76M3		1270 / 7610			1270 / 7610			1270 / 7610		1270 / 7610	
	13M3 / 72M5		1670 / 7210		7210	1670 / 7210		7210	1670 / 7210		1683 / 7295	
DE CÔTÉS OPPOSÉS			1702 / 7105						1702 / 7105			
			SYD : 2610 / 6210 SY : 6210 SEULEMENT		2610 / 6210	2610 / 6210		2610 / 6210	2610 / 6210		2610 / 6210	

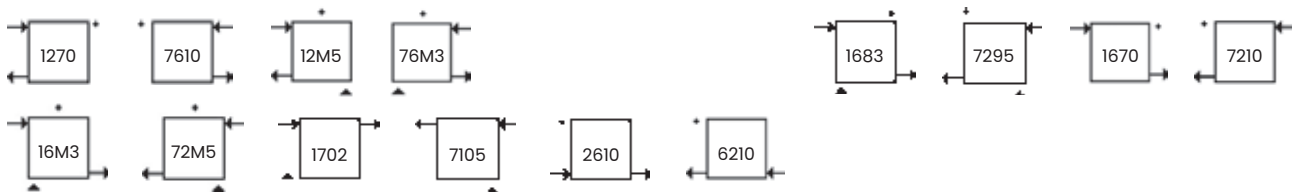

RACCORDEMENTS LATÉRAUX, ENTRAXE SUR-MESURE - AVEC PLUS-VALUE : 58,42 €/HT

COLLECTION DESIGN PLAT						COLLECTION DESIGN ROND				
KARENA SPA		ALTAĪ SPA	RÉGATE +AIR	RÉGATE	FASSANE SPA	KÉVA SPA		CALA		
SV	ASV	SY / SYD	SX-IFS	PX / SX / SXD	FAS	ACKI / ASKI	CK / CKO / SK	LN-IFS / LNO-IFS	LN / LND / LNI / LNO	
22M5 / 66M3		2270 / 6610	2270 / 6610		2270 / 6610	2270 / 6610		2285 / 6693		



RACCORDEMENTS PAR LE HAUT - SANS PLUS-VALUE

COLLECTION DESIGN PLAT					COLLECTION DESIGN ROND					
ALTAĪ SPA		RÉGATE +AIR	RÉGATE	FASSANE SPA	KÉVA SPA		CALA	PALMA SPA	ATOLL SPA	
SY / SYD	ASY	SX-IFS	PX / SX / SXD	FAS	ACKI / ASKI	CK / CKO / SK	LN / LND / LNI / LNO	CL	SL-IFS	SL / SLO
8905 / 9806	8902	8905 / 9806	8905 / 9806	8905 / 9806	8902 / 9806	S065	S065	S008	S008	

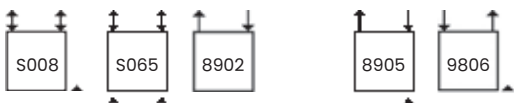

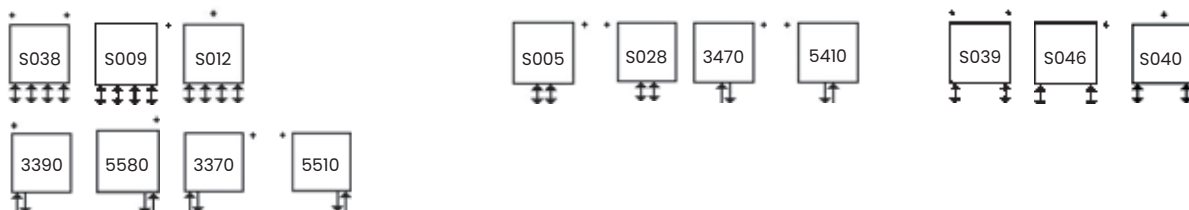

RACCORDEMENTS PAR LE BAS - AVEC PLUS-VALUE : 58,42 €/HT

	COLLECTION DESIGN PLAT					COLLECTION DESIGN ROND				
	KARENA SPA	ALTAĪ SPA		RÉGATE		FASSANE SPA	KÉVA SPA		CALA	
	SV	SY / SYD	ASY	PX / SX / SXD	ASX	FAS	ACKI / ASKI	CK / CKO / SK	LN-IFS / LNO-IFS	LNL / LNR
4 ORIFICES	S012	S038		S009		S009	S038	S038		
CENTRÉ ENTRAXE 50 MM		S005 / S028	S005 / S028	S005 / S028	S005 / S028	S005 / S028	S005 / S028	3470 / 5410		
EXCENTRÉ	S040							S039	S046	
CÔTÉ ENTRAXE 50 MM				3370 / 5510		3370 / 5510	3370 / 5510			LNL : 3390 LNR : 5580



OPTIONS FIXATION EN CLAUSTRA

Ces options sont à commander en même temps que l'appareil et non pas en pièces détachées : le radiateur est livré avec les fixations montées.

Composition	Code de raccordement de l'appareil	Code option Fixation sur pieds	Code option Fixation latérale / plafond	Réf. tête thermostatique
 <p>2 pieds⁽¹⁾ avec vanne intégrée, dans la teinte du radiateur. + 1 robinet 1/2" droit. + 1 té de réglage 1/2". + 1 fixation latérale⁽²⁾ gauche.</p>	V074 (Aller à gauche)		RDL	Réf. Blanc : 841271 - Prix 44,14 €/HT Réf. Chromé : 841278 - Prix 60,43 €/HT Réf. Couleur : 841279 - Prix 100,98 €/HT
 <p>2 pieds⁽¹⁾ avec vanne intégrée, dans la teinte du radiateur. + 1 robinet 1/2" droit. + 1 té de réglage 1/2". + 1 fixation latérale⁽²⁾ droite.</p>	V075 (Aller à droite)	FII40	RDR	
 <p>2 pieds⁽¹⁾ avec vanne intégrée, dans la teinte du radiateur. + 1 robinet 1/2" droit. + 1 té de réglage 1/2". + 2 fixations plafond⁽³⁾.</p>	V074 (Aller à gauche) ou V075 (Aller à droite)		Y x2	
Prix par appareil	Sans plus-value	295,58 €/HT	105,16 €/HT	

(1) 2 pieds demi-coquilles : hauteur minimum 140 mm avec cache pieds, dans la teinte du radiateur. L'alimentation du radiateur est intégrée dans le pied.

(2) Fixation latérale : distance au mur de 63 mm à 150 mm maximum. (3) Fixations plafond : ajustables en hauteur de 65 à 300 mm. Si distance au plafond > 300 mm, nous consulter.

CALA DOUBLE LND



KADRANE CHAUFFAGE CENTRAL



LE NUANCIER



Des couleurs à l'image de votre intérieur !

COULEURS CHAUDES

INTEMPORELLES

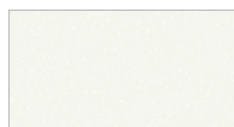

White Quartz
0521

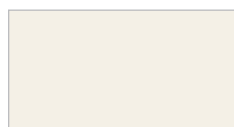

Pure White (RAL 9010) 
9010

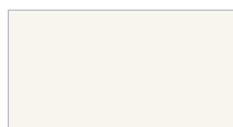

Edelweiss
0067

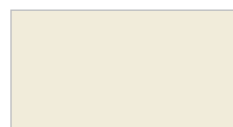

Cream (RAL 9001) 
9001



Telegrey 4 (RAL 7047)
7247



Beige Quartz
0523



Golden Sand
0258



Yellow Grey (RAL 7034)
7234



Pearl Beige (RAL 1035)
1235



Beach Gold
0272



Concrete Grey
0265



Beige Grey
0267



Bronze
0276



Brown Quartz
0529



Dark Brown
0270



Grey Aluminium 
9007



Anthracite 
0346



Umbra Grey (RAL 7022)
7222



Volcanic 
0336

TENDANCES



Pastel Green (RAL 6019)
6219



Reseda Green (RAL 6011)
6211



Cement Grey (RAL 7033)
7233



Olive Green (RAL 6003)
6203



Terracotta Faded
0299



Terracotta
0292



Ruby Red (RAL 3003) 
3003

OPTION COULEUR ET FINITIONS TECHNOLOGIE

Plus-value unique : + 100 €/HT par appareil

OPTION TEINTES MARTELÉES

Plus-value unique : + 200 €/HT par appareil

SERVICE COULEUR

Des teintes spécifiques (références RAL) peuvent être réalisées sur certaines gammes de radiateurs, après validation de la faisabilité technique par nos usines. Plus-value : sur devis

NOUVEAU Commande d'un modèle couleur

1 Référence du radiateur

SY-084-050C

2 Choix de la couleur

Telegrey 2
7246

3 Pour passer commande

SY-084-050C

-

7246

= SY-084-050C-7246

La référence du radiateur

Mettre un tiret

Les 4 chiffres de la couleur

COULEURS CALMES

INTEMPORELLES



White Matt
0556

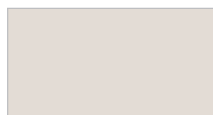

Light Beige
0253



Light Grey
0262



White Aluminium
9006



Light Jeans
0264



Titane*
0335



Inox Look
0332



Telegrey 2 (RAL 7046)
7246



Blue Grey (RAL 7031)
7231



Anthracite Grey (RAL 7016)
7016



Black Quartz
0550



Black Matt
0557



Traffic Black (RAL 9017)
9217



Jet Black (RAL 9005)
9005

TENDANCES



Pastel Blue (RAL 5024)
5224



Pigeon Blue (RAL 5014)
5214



Gentian Blue (RAL 5010)
5210



Sapphire Blue (RAL 5003)
5203



Blue Night
0289

STANDARD

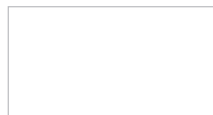

Traffic White (RAL 9016)
9016

FINITIONS



Technoline brut
0325

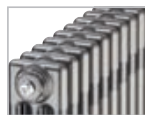

Technoline mat
0328

TEINTES SPÉCIALES



Cuivre martelé
0421



Or martelé light
0590



Argent martelé
0422

Les teintes marquées d'un diamant sont de finition brillante, les autres de finition mate.
Certaines finitions ne sont disponibles que pour une sélection de produits.

NUANCIER "DÉPÔT DE PEINTURE"

PRÉCAUTION

Nuancier reproduit ici en quadrichromie uniquement à titre indicatif : consultez le nuancier "Dépôt de peinture" pour déterminer la couleur réelle de votre radiateur, des différences pouvant être observées entre les teintes reproduites ci-dessus et la teinte finale du radiateur.

Malgré tout le soin apporté à la fabrication de ce nuancier et à la mise en peinture de nos radiateurs, de légères différences d'aspect peuvent être observées suivant les séries de radiateurs en fabrication ou bien par rapport à d'autres supports de références couleurs (céramique, papier, métal...).

SECHE-SERVIETTES



FINIMETAL

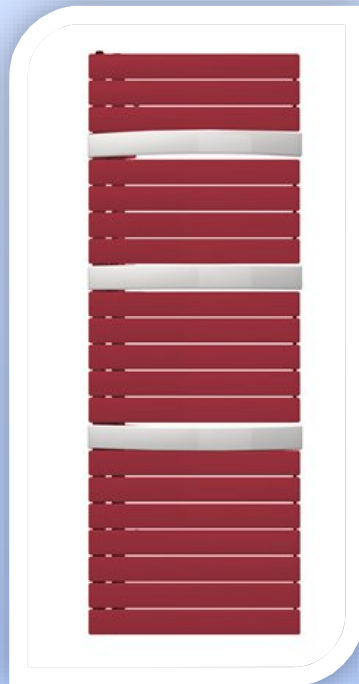
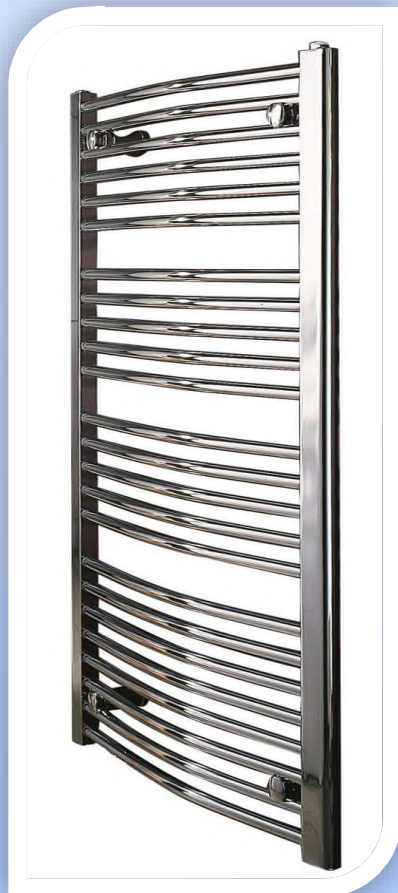
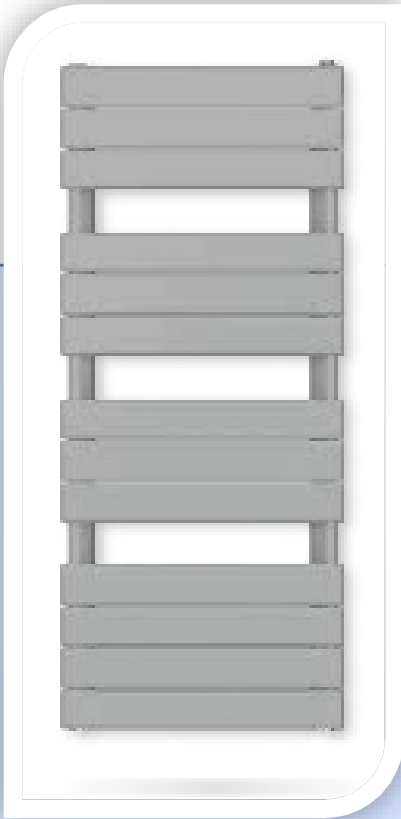

TAHITI



EAU-CHAUDE

53-TAHITI
54-TAHITI RACC.CENTRAL
55-TAHITI DOUBLE
56-TAHITI SURF
57-TAHITI SURF RACC.CENTRAL
58-TAHITI SURF CHROME
59-TAHITI FAMILY

MIXTES

71-TAHITI RACC.CENTRAL
72-TAHITI SURF RACC.CENTRAL
58-TAHITI SURF CHROME

ELECTRIQUES

76-TAHITI
77-TAHITI SURF
58-TAHITI SURF CHROME

BANGA



60-BANGA
60-BANGA RACC.CENTRAL
61-BANGA CINTRE

78-BANGA
79-BANGA CINTRE

CHORUS BAINS



62-CHORUS BAINS
63-CHORUS BAINS DOUBLE

73-CHORUS BAINS

80-CHORUS BAINS

NOVELLA BAINS



64-NOVELLA BAINS

74-NOVELLA BAINS

81-NOVELLA BAINS

ARBORESCENCE



65-ARBORESCENCE
66-ARBORESCENCE SMART

75-ARBORESCENCE
66-ARBORESCENCE SMART

82-ARBORESCENCE
66-ARBORESCENCE SMART

ALOHA SURF



EAU-CHAUDE

67-ALOHA SURF

MIXTES

67-ALOHA SURF

ELECTRIQUES

67-ALOHA SURF

BAWA DOUBLE



68-BAWA DOUBLE

SANAGA

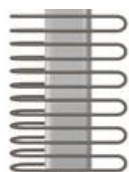

69-SANAGA

69-SANAGA

69-SANAGA

GATE



70-GATE

RASP



70-RASP

TWIST



59-TWIST

83 - REGULATIONS ET ACCESSOIRES

VERSION EAU CHAUDE

CODE DE COMMANDE

T	03	SECS	R7013
MODÈLE	Référence	Énergie	Couleur

Exemple :

Commande d'un Tahiti Eau Chaude (Ref 03) 11 tubes, 500 mm de largeur en couleur Brown Grey (RAL 7013)



Supplément : + 90 € H.T.



En option :
Version avec Speed'Air -
Boîtier RF Control

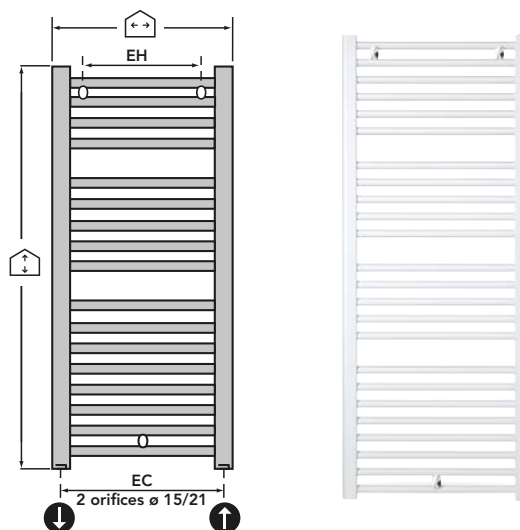

DESCRIPTIF EAU CHAUDE

Raccordement	4 orifices avec sonde en bout Ø15/21 F à portée plate et 1 purgeur d'air Ø15/21 à jet orientable en haut. Livré avec une canne d'injection (sauf modèles 11 tubes)
Réversibilité	Arrivée et retour réversibles gauche / droite
Pression de service	10 bar (pression d'épreuve : 13 bar)
Température de service max.	110°C
Livré avec	Fixations, bouchon plein, bouchon purgeur, une canne d'injection (sauf modèles 11 tubes), vis et chevilles
Option	Raccordement par le haut est possible avec le montage de la canne d'injection dans le retour.
Option	En version avec Speed'Air - Boîtier mural RF Control pour un réglage à distance de votre appareil.
Garantie	10 ans*

PRIX H.T. À L'ARTICLE ET PUISSANCES THERMIQUES NF EN442 À ΔT50°C

MODELE EAU-CHAUDE		LARG (mm)	HAUT. (mm)	ENTRAXE		ENTRAXE EC	POIDS (KG)	VOLUME (L)	PENTE (N)	PUISSANCE (W)		PRIX PUBLIC H.T € (blanc)	
REF	NBR TUBES			FIXATIONS EH	EV					Δt 50	Δt 30	STANDARD (SEC)	Avec Speed'Air* +950W (SECS)
T03SEC/SECS	11	500	547	350	450	455	4,0	2,7	1,209	257	139	240,27	678,09
T05SEC/SECS	17	500	862	350	765	455	6,2	3,9	1,254	417	220	266,96	705,85
T07SEC/SECS	24	500	1222	350	1125	455	8,8	5,5	1,267	576	302	320,36	762,45
T06SEC/SECS	24	600	1222	395	1125	550	11,3	6,1	1,28	676	352	328,90	768,85
T08SEC/SECS	24	750	1222	545	1440	700	13,3	7,1	1,292	826	427	336,38	775,26
T11SEC/SECS	30	500	1537	295	1440	455	11,0	6,9	1,279	718	374	341,71	781,66
T10SEC/SECS	30	600	1537	450	1440	555	12,7	7,9	1,288	842	436	347,06	790,21
T12SEC/SECS	30	750	1537	600	1710	705	15,3	9,4	1,297	1030	531	383,36	827,59
T13SEC/SECS	36	500	1807	350	1710	455	13,1	8,1	1,291	866	448	399,38	844,67
T14SEC/SECS	36	600	1807	450	1710	555	15,4	9,4	1,296	1014	523	410,06	856,41
T15SEC/SECS	36	750	1807	600	1710	705	18,4	11,2	1,302	1237	636	442,09	889,52

EN STOCK

DELAIS REDUIT

*Éco-participation : 1,67 H.T.€ par radiateur.

TAHITI RACCORD CENTRAL EAU CHAUDE

VERSION EAU CHAUDE

CODE DE COMMANDE

T	03	SEC5	R4002
MODÈLE	Référence	Énergie	Couleur

Exemple :

Commande d'un Tahiti Raccord Central Eau Chaude (Ref 03) 11 tubes, 500 mm de largeur en couleur Red Violet (RAL 4002)

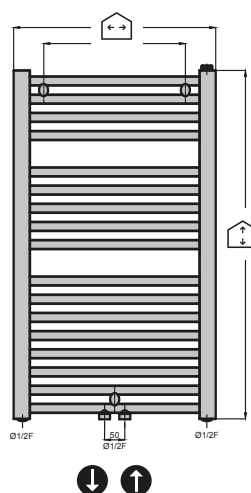
**Supplément : + 90 € H.T.**

DESCRIPTIF EAU CHAUDE

Raccordement	2 orifices centraux Ø15/21 F à portée plate entraxe 50mm, 2 orifices en bout sur le collecteur gauche Ø15/21 F à portée plate et 1 purgeur d'air Ø15/21 à jet orientable en haut
Pression de service	10 bar (pression d'épreuve : 13 bar)
Température de service max.	110°C
Livré avec	Fixations, bouchon plein, bouchon purgeur, vis et chevilles
Option	Raccordement par le haut est possible (placer dans ce cas la canne d'injection sur le retour)
Garantie	10 ans*

*selon Conditions Générales de Vente

PRIX H.T. À L'ARTICLE ET PUISSANCES THERMIQUES NF EN442 À ΔT50°C

MODELE EAU-CHAUDE	LARG (mm)	HAUT. (mm)	ENTRAXE FIXATIONS		ENTRAXE EC	POIDS (KG)	VOLUME (L)	PENTE (N)	PUISSANCE (W)		PRIX PUBLIC H.T € (blanc)	
			EH	EV					Δt 50	Δt 30		
REF	NBR TUBES											
T03SEC5	11	500	547	350	450	50	4,1	2,5	1,226	266	142	286,19
T05SEC5	17	500	862	350	765	50	6,2	3,9	1,234	397	211	318,22
T07SEC5	24	500	1222	350	1125	50	8,8	5,5	1,244	552	292	381,22
T11SEC5	30	500	1537	295	1440	50	11,0	6,9	1,252	689	363	405,78
T10SEC5	30	600	1537	450	1440	50	12,7	7,9	1,246	804	425	413,26
T12SEC5	30	750	1537	600	1440	50	15,3	9,4	1,239	976	518	455,97
T13SEC5	36	500	1807	295	1710	50	13,1	8,1	1,26	830	436	476,26
T14SEC5	36	600	1807	395	1710	50	15,4	9,4	1,25	962	508	488,01
T15SEC5	36	750	1807	545	1710	50	18,4	11,2	1,24	1161	616	525,38

EN STOCK

DELAIS REDUIT

VERSION EAU CHAUDE**CODE DE COMMANDE**

TAD	1545	SEC	S0102
MODÈLE	Référence	Énergie	Couleur

Exemple :

Commande d'un Tahiti Double Eau Chaude
(15 tubes, 450mm de largeur en couleur Métal Grey S0102)

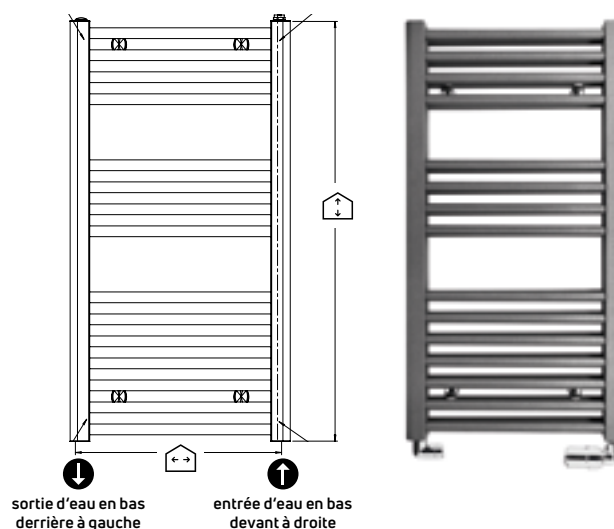
**Supplément****DESCRIPTIF EAU CHAUDE**

Raccordement	4 orifices 1/2 F portée plate en bout de chaque collecteur. Raccordement en diagonal sur les collecteurs opposés.
Réversibilité	Arrivée et retour réversibles haut/bas.
Pression de service	10 bar (pression d'épreuve : 13 bar)
Température de service max.	110°C
Livré avec	Fixations, bouchon plein, bouchon purgeur, canne d'injection, vis et chevilles
Garantie	10 ans*

*selon Conditions Générales de Vente

PUISSANCES THERMIQUES NF EN442 À ΔT50°C

MODELE EAU-CHAUDE		LARG (mm)	HAUT. (mm)	ENTRAXE FIXATIONS		ENTRAXE EC	POIDS (KG)	VOLUME (L)	PENTE (N)	PUISSANCE (W)		PRIX PUBLIC H.T € (blanc)
REF	NBR TUBES			EH	EV					Δt 50	Δt 30	
TAD1545SEC	15	450	862	300	727	395	7,0	4,0	1,199	630	342	491,21
TAD2145SEC	21	450	1222	300	1087	395	10,0	6,0	1,227	856	457	539,27

Radiateurs Sèche-serviettes TAHITI SURF EAU CHAUDE



VERSION EAU CHAUDE

CODE DE COMMANDE

TC	03	SECS	R5015
MODÈLE	Référence	Énergie	Couleur

Exemple :

Commande d'un Tahiti Surf Eau Chaude avec Soufflant Speed'Air
(Ref 03) 11 tubes, 500 mm de largeur en couleur Sky Blue (RAL 5015)



Supplément : + 90 € H.T.



En option: Version avec Speed'Air
- Boîtier RF Control

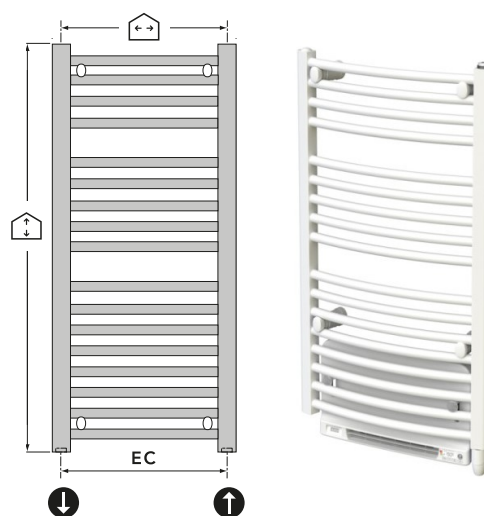

DESCRIPTIF EAU CHAUDE

	Raccordement	4 orifices avec sonde en bout Ø15/21 F à portée plate et 1 purgeur d'air Ø15/21 à jet orientable en haut. Livré avec une canne d'injection (sauf TC03SEC).
	Réversibilité	Arrivée et retour réversibles gauche / droite.
	Pression de service	10 bar (pression d'épreuve : 13 bar)
	Température de service max.	110°C
	Livré avec	Fixations, bouchon plein, bouchon purgeur, canne d'injection (sauf TC03SEC) vis et chevilles
	Option	Raccordement par le haut (placer dans ce cas la canne d'injection sur le retour)
	Option	En version avec Speed'Air - Boîtier mural RF Control pour un réglage à distance de votre appareil.
	Garantie	10 ans*

PRIX H.T. À L'ARTICLE ET PUISSANCES THERMIQUES NF EN442 À ΔT50°C

MODELE EAU-CHAUDE		LARG (mm)	HAUT. (mm)	ENTRAXE FIXATIONS		ENTRAXE EC	POIDS (KG)	VOLUME (L)	PENTE (N)	PUISSANCE (W)		PRIX PUBLIC H.T € (blanc)	
REF	NBR TUBES			EH	EV					Δt 50	Δt 30	STANDARD (SEC)	Avec Speed'Air* +950W (SECS)
TC03SEC/SECS	11	500	547	295	450	450	4,1	2,6	1,223	265	142	264,83	703,71
TC05SEC/SECS	17	500	862	295	765	450	6,2	3,9	1,238	421	224	293,66	733,61
TC07SEC/SECS	24	500	1222	295	1125	450	8,8	5,5	1,236	587	312	352,39	795,55
TC06SEC/SECS	24	600	1222	395	1125	550	10,2	6,2	1,257	689	363	370,55	814,77
TC08SEC/SECS	24	750	1222	545	1440	700	11,9	7,4	1,279	843	439	402,58	847,88
TC11SEC/SECS	30	500	1537	295	1440	450	11,0	6,9	1,234	726	387	362,00	806,23
TC10SEC/SECS	30	600	1537	395	1440	550	12,7	7,9	1,258	856	450	382,29	826,52
TC12SEC/SECS	30	750	1537	545	1710	700	15,3	9,4	1,282	1051	546	423,94	870,30
TC13SEC/SECS	36	500	1807	295	1710	450	13,1	8,1	1,232	862	459	439,95	887,39
TC14SEC/SECS	36	600	1807	395	1710	550	14,9	9,2	1,258	1022	537	450,63	899,13
TC15SEC/SECS	36	750	1807	545	1710	700	17,6	10,9	1,285	1261	654	485,88	935,43

EN STOCK

DELAIS REDUIT

*Éco-participation : 1,67 H.T.€ par radiateur.

TAHITI SURF RACCORD CENTRAL EAU CHAUDE

VERSION EAU CHAUDE

CODE DE COMMANDE

TC	03	SEC5	R7037
MODÈLE	Référence	Énergie	Couleur

Exemple :





Commande d'un Tahiti Surf Eau Chaude
(Ref 03) 11 tubes, 500 mm de largeur en couleur Dusty Grey (RAL 7037)

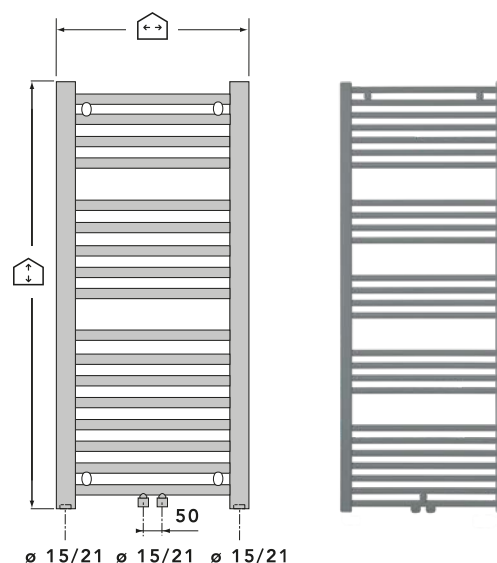

Supplément : + 90 € H.T.



DESCRIPTIF EAU CHAUDE

 Raccordement	5 orifices Ø15/21 F à portée plate sans sonde (2 orifices centraux Ø15/21 entraxe 50 mm, 2 orifices en bout Ø15/21 et 1 purgeur d'air Ø15/21 à jet orientable en haut)
 Pression de service	10 bar (pression d'épreuve : 13 bar)
 Température de service max.	110°C
 Livré avec	Fixations, bouchon plein, bouchon purgeur, vis et chevilles
 Garantie	10 ans*

PRIX H.T. À L'ARTICLE ET PUISSANCES THERMIQUES NF EN442 À ΔT50°C

MODELE EAU-CHAUDE	LARG (mm)	HAUT. (mm)	ENTRAXE FIXATIONS		ENTRAXE EC	POIDS (KG)	VOLUME (L)	PENTE (N)	PUISSANCE (W)		PRIX PUBLIC H.T € (blanc)	
			EH	EV					Δt 50	Δt 30		
REF	NBR TUBES											
TC03SEC5	11	500	547	295	450	50	4,1	2,6	1,226	266	142	315,02
TC05SEC5	17	500	862	295	765	50	6,2	3,9	1,234	397	211	350,26
TC07SEC5	24	500	1222	295	1125	50	8,8	5,5	1,244	552	292	419,66
TC06SEC5	24	600	1222	395	765	50	10,2	6,2	1,241	647	343	441,02
TC08SEC5	24	750	1222	545	765	50	11,9	7,4	1,239	790	420	478,40
TC11SEC5	30	500	1537	295	1440	50	11,0	6,9	1,252	689	363	431,41
TC10SEC5	30	600	1537	395	1440	50	12,7	7,9	1,246	804	425	454,90
TC12SEC5	30	750	1537	545	1440	50	15,3	9,4	1,239	976	518	504,02
TC13SEC5	36	500	1807	295	1710	50	13,1	8,1	1,26	830	436	523,25
TC14SEC5	36	600	1807	395	1710	50	14,9	9,2	1,25	962	508	536,06
TC15SEC5	36	750	1807	545	1710	50	17,6	10,9	1,24	1161	616	578,77

 EN STOCK

 DELAIS REDUIT

TAHITI SURF CHROMÉ

VERSION EAU CHAUDE

PRIX NOUS CONSULTER

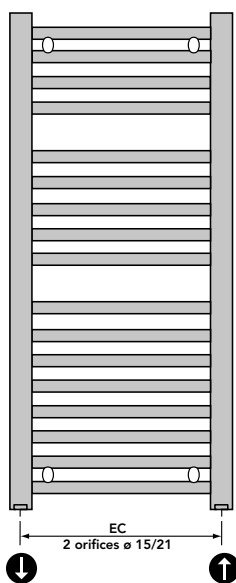

DESCRIPTIF EAU CHAUDE

**Raccordement**

1 orifices en bout Ø15/21 F portée plate et 1 purgeur d'air Ø15/21 à jet orientable

**Réversibilité**

Arrivée et retour réversibles gauche/droite, le raccordement par le haut est possible en montant la canne d'injection dans le retour

**Pression de service**

8 bar (pression d'épreuve : 10,4 bar)

**Température de service max.**

110°C

**Livré avec**

Fixations, bouchon plein, bouchon purgeur, canne d'injection pré-montée, vis et chevilles

TAHITI SURF CHROMÉ

VERSION ÉLECTRIQUE

PRIX NOUS CONSULTER

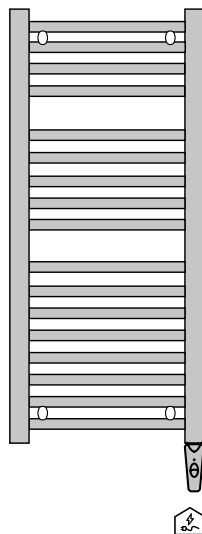

DESCRIPTIF ÉLECTRIQUE

**Technologie**

Fluide caloporteur par eau glycolée

**Élément chauffant**

Thermoplongeur à double sécurité
Limiteur de température à réarmement automatique

**Récepteur⁽¹⁾**

Radio Fréquence

**Émetteur TempCo RF Elec**

- 9 programmes pré-établis et 4 programmes personnalisables
- Fonction Vacances
- Boost
- Détection d'ouverture de fenêtre
- Indicateur comportemental à led
- Régulation intelligente
- Pilote plusieurs radiateurs

**Livré avec**

Fixations, vis et chevilles

Émetteur TempCo
RF Elec



TAHITI SURF CHROMÉ

VERSION MIXTE

PRIX NOUS CONSULTER

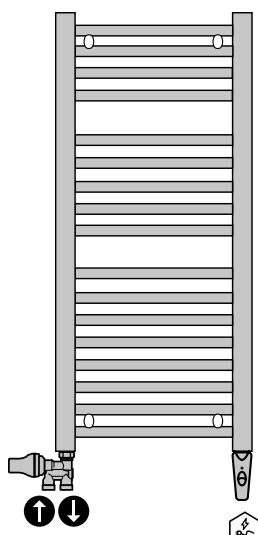

PARTIE EAU CHAUDE + PARTIE ÉLECTRIQUE

**Raccordement**

1 orifices en bout Ø15/21 F portée plate et 1 purgeur d'air Ø15/21 à jet orientable



Pression de service 8 bar (pression d'épreuve : 10,4 bar)



Température de service max. 110°C

**Livré avec**

Fixations, bouchon plein, bouchon purgeur, vis et chevilles



Descriptif ELECTRIQUE ci-dessus

Émetteur TempCo
RF Elec







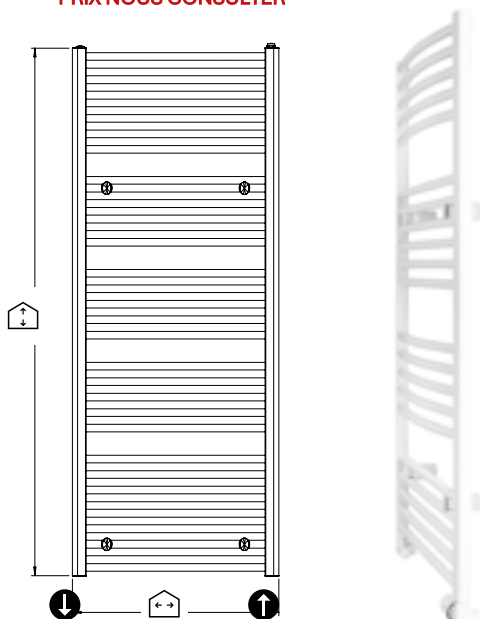

TAHITI FAMILY

VERSION EAU CHAUDE

PRIX NOUS CONSULTER



DESCRIPTIF EAU CHAUDE

-  **Raccordement** 4 orifices avec sonde en bout Ø15/21 F portée plate et 1 purgeur d'air Ø15/21 à jet orientable en haut. Livré avec une canne d'injection.
-  **Réversibilité** Arrivée et retour réversibles gauche / droite.
-  **Pression de service** 10 bar (pression d'épreuve : 13 bar)
-  **Température de service max.** 110°C
-  **Livré avec** Fixations, bouchon plein, bouchon purgeur, canne d'injection, vis et chevilles
-  **Option** Raccordement par le haut (placer dans ce cas la canne d'injection sur le retour)
-  **Garantie** 10 ans*



Radiateurs Sèche-serviettes

TWIST

VERSION EAU CHAUDE

PRIX NOUS CONSULTER



- **Tubes**
Radiateur sèche-serviettes au design tubulaire rond doté de tubes collecteurs de 30 mm et de tubes émetteurs de 22 mm soudés sur le collecteur
- **Raccordement**
44 x G 1/2" IG
- **Montage**
Les sèche-serviettes sont fixés au mur par 4 supports muraux assortis à la couleur du radiateur
- **Set de montage**
4 supports muraux en acier. Le montage sur le mur est possible grâce aux supports spécialement conçus pour ce type de sèche-serviettes. Les supports sont conformes à la norme VDI 6036 de classe III
- **Couleurs**
Couleur standard : blanc RAL 9016
Autres couleurs tendance disponibles: gris anthracite RAL 7016 mat (S0022) & noir foncé RAL 9005 mat (S0029)
- **Pression de service:** 13 bar
- **Température de service maximum:** 110 °C
- **Garantie:** 5 ans

BANGA & BANGA RACCORD CENTRAL EAU CHAUDE

VERSION EAU CHAUDE

CODE DE COMMANDE

BAN	1550	CM	R9016
MODÈLE	Nbre tubes & Largeur	Référence	Couleur

Exemple :

Commande d'un Banga Eau Chaude en raccordement central
15 tubes, 500 mm de largeur en Blanc Traffic. (RAL 9016)

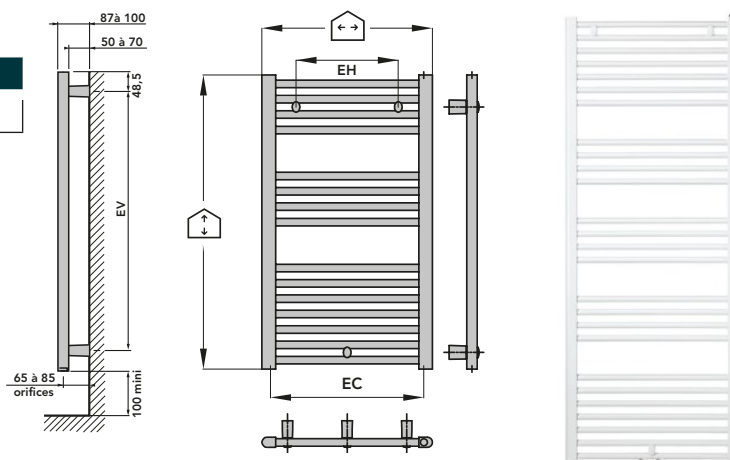

DESCRIPTIF EAU CHAUDE

	Raccordement Banga	2 orifices Ø15/21 F à portée plate en bout et 1 purgeur d'air Ø15/21 à jet orientable
	Réversibilité Banga	Arrivée et retour réversibles gauche / droite
	Raccordement Banga Raccord Central	2 orifices centraux Ø15/21 F à portée plate entraxe 50 mm et purgeur d'air Ø15/21 à jet orientable.
	Pression de service	10 bar (pression d'épreuve : 13 bar)
	Température de service max.	110°C
	Livré avec	Fixations, bouchon plein, bouchon purgeur, vis et chevilles
	Garantie	10 ans*

*selon Conditions Générales de Vente

PRIX H.T. À L'ARTICLE ET PUISSANCES THERMIQUES NF EN442 À ΔT50°C

MODELE EAU-CHAUDE		LARG (mm)	HAUT. (mm)	ENTRAXE FIXATIONS		ENTRAXE EC	POIDS (KG)	VOLUME (L)	PENTE (N)	PUISSANCE (W)		PRIX PUBLIC H.T € (blanc)	
REF	NBR TUBES			EH	EV					Δt 50	Δt 30	STANDARD (C)	Raccord central (50mm-CM)
BAN1550C/CM	15	500	862	350	727	455/50	5,5	3,6	1,272	374	195	181,53	223,18
BAN2150C/CM	21	500	1222	350	1087	455/50	8,0	5,0	1,255	528	278	209,30	252,01
BAN2660C/CM	26	600	1537	450	1402	455/50	11,3	7,1	1,244	758	402	247,74	305,40
BAN3050C/CM	30	500	1537	350	1402	455/50	11,0	6,8	1,252	689	363	280,84	277,64
BAN3260C/CM	32	600	1807	450	1672	555/50	13,7	8,6	1,231	921	491	225,32	341,71
BAN3675C/CM	36	750	1807	600	1672	705/50	16,7	11,0	1,27	1183	618	313,95	385,50

EN STOCK

DELAIS REDUIT

Radiateurs Sèche-serviettes BANGA CINTRÉ EAU CHAUDE



VERSION EAU CHAUDE

CODE DE COMMANDE

BCN	1550	CM	R9016
MODÈLE	Nbre tubes & Largeur	Énergie	Couleur

Exemple :
Commande d'un Banga Cintré Eau Chaude en raccordement central
15 tubes, 500 mm de largeur en Blanc Traffic (RAL 9016)

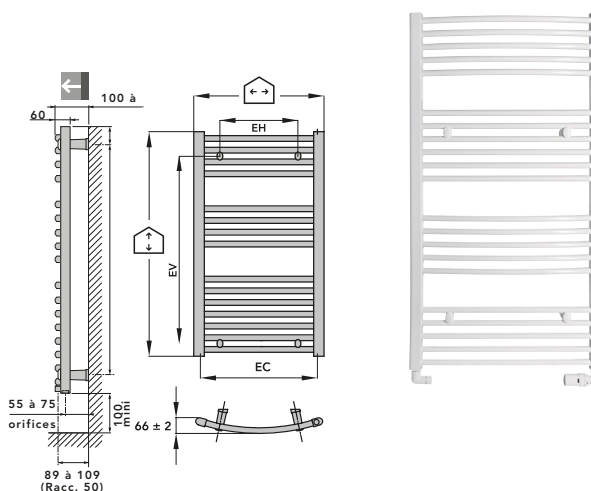

DESCRIPTIF EAU CHAUDE

	Raccordement Banga Cintré	2 orifices en bout Ø15/21 F à portée plate et 1 purgeur d'air Ø15/21 à jet orientable
	Réversibilité Banga Cintré	Arrivée et retour réversibles gauche / droite
	Raccordement Banga Cintré Raccord Central	2 orifices centraux Ø15/21 F à portée plate entraxe 50 mm et 1 purgeur d'air Ø15/21 à jet orientable
	Pression de service	10 bar (pression d'épreuve : 13 bar)
	Température de service max.	110°C
	Livré avec	Fixations, bouchon plein, bouchon purgeur, vis et chevilles
	Garantie	10 ans*

*selon Conditions Générales de Vente

PRIX H.T. À L'ARTICLE ET PUISSANCES THERMIQUES NF EN442 À ΔT50°C

MODELE EAU-CHAUDE		LARG (mm)	HAUT. (mm)	ENTRAXE FIXATIONS		ENTRAXE EC	POIDS (KG)	VOLUME (L)	PENTE (N)	PUISSANCE (W)		PRIX PUBLIC H.T € (blanc)	
REF	NBR TUBES			EH	EV					Δt 50	Δt 30	STANDARD (C)	Raccord central (50mm-CM)
BCN1550C/CM	15	500	862	350	727	450/50	5,5	3,6	1,272	374	195	206,09	253,08
BCN2150C/CM	21	500	1222	350	1087	450/50	8,0	5,0	1,255	528	278	236,00	289,39
BCN2660C/CM	26	600	1537	450	1402	450/50	11,3	7,1	1,244	758	402	280,84	344,91
BCN3050C/CM	30	500	1537	350	1402	450/50	11,0	6,8	1,252	689	363	309,68	381,22
BCN3260C/CM	32	600	1807	450	1672	450/50	13,7	8,6	1,231	921	491	248,81	305,40
BCN3675C/CM	36	750	1807	600	1672	700/50	16,7	11,0	1,27	1183	618	354,52	435,69

EN STOCK

DELAIS REDUIT

Radiateurs Sèche-serviettes

CHORUS BAINS EAU CHAUDE



VERSION EAU CHAUDE

CODE DE COMMANDE			
CHO	1050	C	R7040
MODÈLE	Nbre tubes & Largeur	Énergie	Couleur

Exemple :
Commande d'un Chorus Bains Eau Chaude
10 tubes, 500 mm de largeur en couleur Window Grey (RAL 7040)



Supplément : + 90 € H.T.



En option: Version avec Speed'Air
- Boîtier RF Control

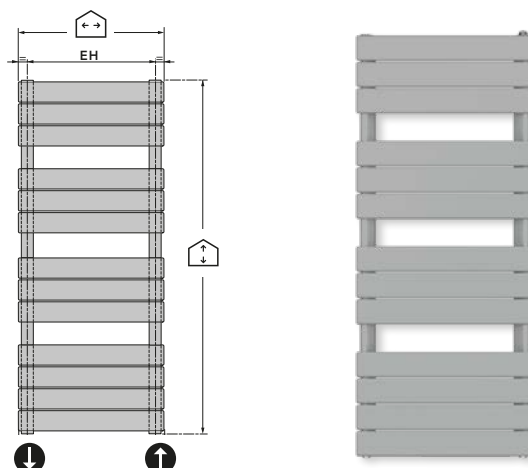

DESCRIPTIF EAU CHAUDE

Raccordement	2 orifices en bout Ø15/21 F portée plate et 1 purgeur d'air Ø15/21 à jet orientable sur l'arrière
Réversibilité	Arrivée et retour réversibles gauche / droite
Pression de service	4 bar (pression d'épreuve : 5,2 bar)
Température de service max.	110°C
Livré avec	Fixations, bouchon plein, bouchon purgeur, vis et chevilles
Option	En version avec Speed'Air - Boîtier mural RF Control pour un réglage à distance de votre appareil.
Garantie	10 ans*

PRIX H.T. À L'ARTICLE ET PUISSANCES THERMIQUES NF EN442 À ΔT50°C

MODELE EAU-CHAUDE		LARG (mm)	HAUT. (mm)	ENTRAXE FIXATIONS		ENTRAXE EC	POIDS (KG)	VOLUME (L)	PENTE (N)	PUISSANCE (W)		PRIX PUBLIC H.T € (blanc)	
REF	NBR TUBES			EH	EV					Δt 50	Δt 30	STANDARD (C)	Raccord central (50mm- CS)
CHO1050C	6	500	905	438	620	447	13,7	4,8	1,205	470	254	750,70	
CHO1052CS	6	525	905	463	620	472	13,7	4,8	1,205	470	254		1188,52
CHO1340C	10	400	1205	338	960	337	14,1	5,9	1,24	501	266	903,40	
CHO1350C	13	500	1205	438	960	447	15,2	6,3	1,24	602	320	945,05	
CHO1352CS	13	525	1205	463	960	472	15,2	6,3	1,24	602	320		1392,48
CHO1850C	13	500	1655	438	1410	447	19,9	8,6	1,227	815	435	1057,17	
CHO1852CS	13	525	1655	463	1410	472	19,9	8,6	1,227	815	435		1511,01
CHO1960C/CS	18	600	1730	538	1460	547	25,4	10,3	1,233	987	526	1267,54	1732,05
CHO1980C/CS	19	800	1730	738	1460	747	29,2	12,3	1,24	1311	696	1417,04	1889,02

CHORUS BAINS ALLEGE EAU CHAUDE

CA4SEC	6	800	530	738	330	747	9,7	3,8	1,242	400	218	952,52
CA6SEC	8	1000	680	938	520	947	16,2	5,7	1,196	653	356	1095,61
CA1SEC	8	1200	680	1138	520	1147	18,2	6,7	1,202	784	427	1190,66

EN STOCK

DELAIS REDUIT

VERSION EAU CHAUDE**CODE DE COMMANDE**

CHD	1350	C	R3005
MODÈLE	Nbre tubes & Largeur	Énergie	Couleur

Exemple :

Commande d'un Chorus Bains Double Eau Chaude
13 tubes, 500 mm de largeur en couleur Wine Red (RAL 3005)

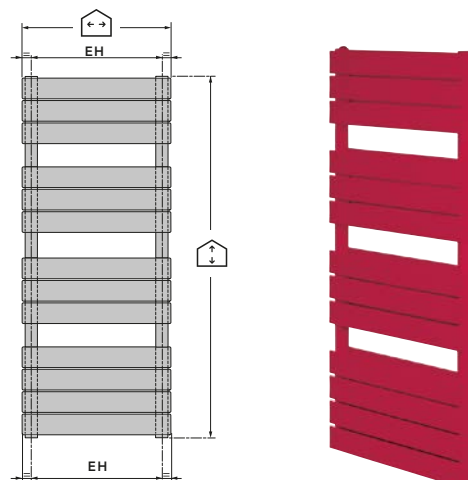
**Supplément : + 90 € H.T.****DESRIPTIF EAU CHAUDE**

Raccordement	2 orifices en bout Ø15/21 F Portée plate et 1 purgeur d'air Ø15/21 à jet orientable sur le dessus
Réversibilité	Arrivée et retour réversibles gauche / droite
Pression de service	4 bar (pression d'épreuve : 5,2 bar)
Température de service max.	110°C
Livré avec	Fixations, bouchon plein, bouchon purgeur, vis et chevilles

PRIX H.T. À L'ARTICLE ET PUISSANCES THERMIQUES NF EN442 À ΔT50°C**CHORUS BAINS DOUBLE EAU CHAUDE**

MODELE EAU-CHAUDE	LARG (mm)	HAUT. (mm)	ENTRAXE FIXATIONS		ENTRAXE EC	POIDS (KG)	VOLUME (L)	PENTE (N)	PUISSANCE (W)		PRIX PUBLIC H.T € (blanc)
			EH	EV					Δt 50	Δt 30	
CHD1350C	13 x 2	500	1205	440 975	447	23,7	9,4	1,205	923	499	1229,10
CHD1960C	19 x 2	600	1730	540 1500	547	42,9	16,3	1,233	1525	812	1648,76
CHD1980C	19 x 2	800	1730	740 1500	747	54,5	21,7	1,24	1965	1043	1843,11

CHORUS BAINS DOUBLE ALLEGE EAU CHAUDE

CHD0810C	8 x 2	1000	680	940 450	947	20,9	11,7	1,184	1131	618	1439,47
-----------------	--------------	------	-----	---------	-----	------	------	-------	------	-----	----------------

 EN STOCK

 DELAIS REDUIT

Radiateurs Sèche-serviettes

NOVELLA BAINS EAU CHAUDE



VERSION EAU CHAUDE

CODE DE COMMANDE

N	03	DEC	R9016
MODÈLE	Référence	Énergie	Couleur

Exemple :

Commande d'un Novella Bains Eau Chaud
(Ref 03) 10 tubes, 500 mm de largeur en Blanc Trafic (RAL 9016)



Supplément : + 90 € H.T.

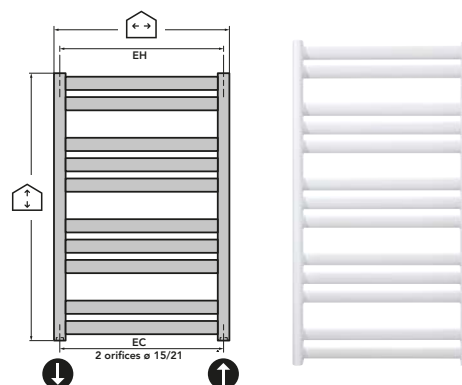

DESCRIPTIF EAU CHAUDE

Raccordement	2 orifices en bout Ø 15/21 F portée plate à l'arrière du collecteur et 1 purgeur d'air Ø 15/21 à jet orientable
Réversibilité	Arrivée et retour réversibles gauche / droite
Pression de service	8 bar (pression d'épreuve : 10,4 bar)
Température de service max.	110°C
Livré avec	Fixations, bouchon plein, bouchon purgeur, vis et chevilles
Garantie	10 ans*

*selon Conditions Générales de Vente

PRIX H.T. À L'ARTICLE ET PUISSANCES THERMIQUES NF EN442 À ΔT50°C

MODELE EAU-CHAUDE	LARG (mm)	HAUT. (mm)	ENTRAXE FIXATIONS		ENTRAXE EC	POIDS (KG)	VOLUME (L)	PENTE (N)	PUISSANCE (W)		PRIX PUBLIC H.T € (blanc)	
			EH	EV					Δt 50	Δt 30		
N03DEC	10	500	700	471	520	470	6,8	3,3	1,227	358	191	639,64
N44DEC	13	400	912	370	750	370	84,0	3,8	1,249	393	208	678,09
N05DEC	13	500	912	470	750	470	9,3	4,2	1,244	463	245	717,59
N46DEC	19	400	1336	370	1170	370	133,0	5,5	1,237	568	302	838,27
N07DEC	19	500	1336	470	1170	470	150,0	6,2	1,232	668	356	959,99
N10DEC	22	500	1548	470	1320	470	173,0	7,1	1,24	780	414	1023,00
N12DEC	25	600	1760	570	1600	570	21,5	8,9	1,23	1015	541	1144,73
N15DEC	28	600	1972	570	1790	570	238,0	10,0	1,24	1137	603	1287,83

*Éco-participation : 1,67 H.T.€ par radiateur.

EN STOCK

DELAIS REDUIT

VERSION EAU CHAUDE**CODE DE COMMANDE**

AR	R	1245	C	S0149
MODÈLE	Collecteurs	Nbre tubes & Largeur	Énergie	Couleur

Exemple :

Commande d'un Arborescence Eau Chaude avec collecteurs réversibles[®] composés de 12 tubes, 450 mm de largeur en couleur Anodic Natura (S0149)



Supplément : + 90 € H.T.

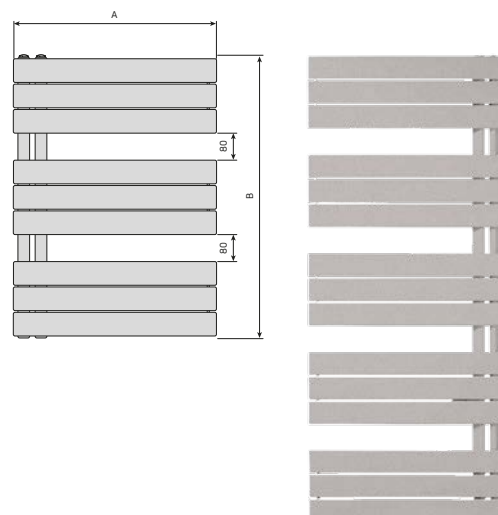

En option : Version avec Speed'Air - Boîtier RF Control

**DESCRIPTIF EAU CHAUDE**

Raccordement	2 orifices en bout Ø15/21 F portée plate, entraxe 50 mm et 1 purgeur d'air Ø15/21 à jet orientable
Réversibilité	Aller/Retour toujours en bas, réversibles droite/gauche
Pression de service	4 bar (pression d'épreuve : 5,2 bar)
Température de service max.	110°C
Livré avec	Fixations, bouchon plein, bouchon purgeur, vis et chevilles
Option	En version avec Speed'Air - Boîtier mural RF Control pour un réglage à distance de votre appareil.
Garantie	10 ans*

PRIX H.T. À L'ARTICLE ET PUISSANCES THERMIQUES NF EN442 À ΔT50°C

MODELE EAU-CHAUDE		LARG (mm)	HAUT. (mm)	ENTRAXE FIXATIONS		ENTRAXE EC	POIDS (KG)	VOLUME (L)	PENTE (N)	PUISSANCE (W)		PRIX PUBLIC H.T. € (blanc)	
REF	NBR TUBES			EH	EV					Δt 50	Δt 30	STANDARD (C)	Avec Speed'Air* +950W (CS)
ARR1245C	12	450	1130	80	900	50	14,6	5,7	1,246	528	279	840,40	
ARR1260C/CS	12	600	1130	80	900	50	17,3	6,7	1,261	706	371	971,74	1420,24
ARR1560C/CS	15	600	1430	80	1200	50	21,3	8,5	1,272	855	446	1168,23	1627,41
ARR1860C/CS	18	600	1730	80	1500	50	26,3	10,2	1,284	1008	523	1312,38	1779,04

Les modèles eau chaude standard sont réversibles, remplacez le "R" par un "R".

Pour les modèles eau chaude équipés du Speed'Air, remplacez le "R" par un "G" pour les collecteurs à gauche ou par un "D" pour les collecteurs à droite.

*Éco-participation : 1,67 H.T.€ par radiateur.

EN STOCK

DELAIS REDUIT

ARBORESCENCE SMART EAU CHAUDE



VERSION EAU CHAUDE

PRIX NOUS CONSULTER

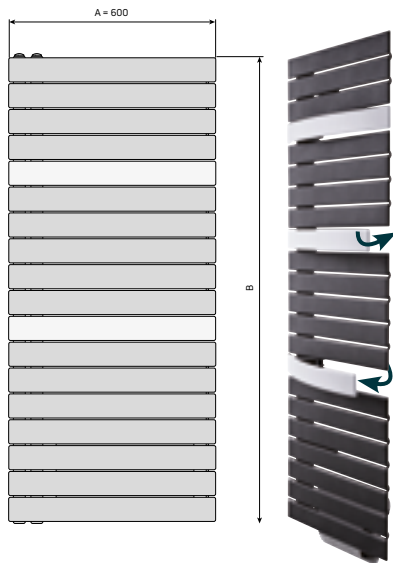

DESCRIPTIF EAU CHAUDE



Raccordement

2 orifices en bout Ø15/21 F portée plate sur chaque côté du collecteur, entraxe 50 mm et 1 purgeur d'air Ø15/21 à jet orientable



Réversibilité

Arrivée et retour réversibles gauche/droite (uniquement sur modèle eau chaude sans soufflant) en réversibilité le pivotement du radiateur de bas en haut entraînera une modification dans la position des tubes smart



Pression de service

4 bar (pression d'épreuve : 5,2 bar)



Température de service max.

110°C



Livré avec

Fixations, bouchon plein, bouchon purgeur, vis et chevilles



Option

En version avec Speed'Air - Boîtier mural RF Control pour un réglage à distance de votre appareil.



Garantie

10 ans*

ARBORESCENCE SMART ÉLECTRIQUE

VERSION ÉLECTRIQUE

PRIX NOUS CONSULTER



Version avec Speed'Air
Boîtier RF Control inclus



Émetteur TempCo
RF Elec

DESCRIPTIF ÉLECTRIQUE



Technologie

Fluide caloporteur par eau glycolée



Élément chauffant

Thermoplongeur à double sécurité - Limiteur de température à réarmement automatique.



Récepteur⁽¹⁾

Radio fréquence



Émetteur TempCo RF Elec

- 9 programmes pré-établis et 4 programmes personnalisables
- Fonction Vacances
- Boost
- Détection d'ouverture de fenêtre
- Indicateur comportemental à led
- Régulation intelligente
- Pilote plusieurs radiateurs



Boîtier RF Control

En version avec Speed'Air - Boîtier mural RF Control pour un réglage à distance de votre appareil.



Livré avec

Fixations, vis et chevilles



Garantie

2 ans⁽²⁾

Émetteur TempCo
RF Elec

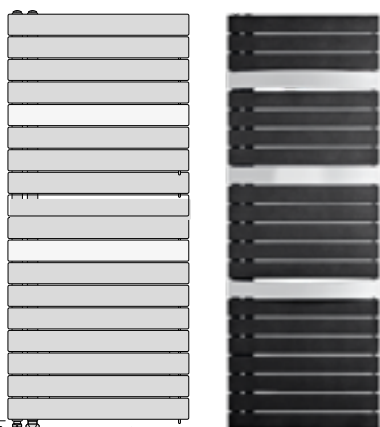
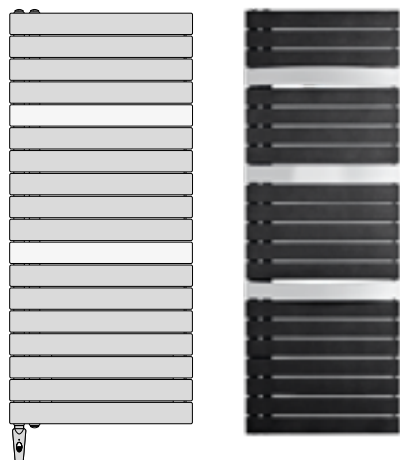

ARBORESCENCE SMART MIXTE

VERSION MIXTE

PRIX NOUS CONSULTER

PARTIE EAU CHAUDE + PARTIE ÉLECTRIQUE (voir ci-dessus)



Raccordement

1 orifice en bout Ø15/21 F Portée plate sur collecteur intérieur (collecteur ext. en mixte avec soufflant) et 1 purgeur d'air Ø15/21 à jet orientable



Réversibilité

Arrivée et retour réversibles gauche/droite



Pression de service

4 bar (pression d'épreuve : 5,2 bar)



Température de service max.

110°C



Livré avec

Fixations, bouchon plein, bouchon purgeur, vis et chevilles



2 ans⁽²⁾

Arborescence Smart Mixte / Arborescence Smart Mixte Speed'Air
Bitube : robinet monopoint 4 voies à sonde inclus - sans tête thermostatique



ALOHA SURF EAU CHAUDE

VERSION EAU CHAUDE

PRIX NOUS CONSULTER



DESCRIPTIF EAU CHAUDE

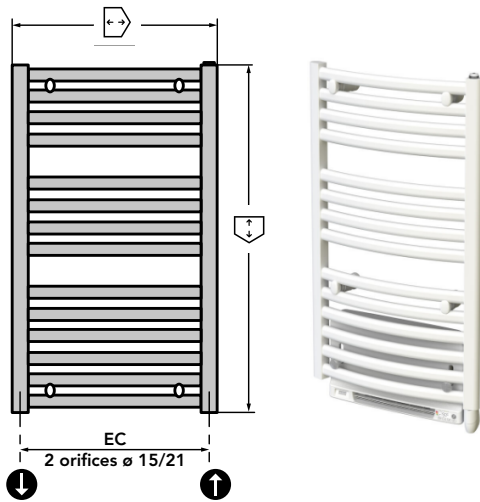

- Raccordement** 2 orifices en bout Ø15/21 à chaque extrémité et 1 purgeur d'air Ø15/21 F portée plate à jet orientable sur le dessus
- Pression de service** 8 bar (pression d'épreuve : 10,4 bar)
- Température de service max.** 110°C
- Livré avec** Fixations, bouchon plein, bouchon purgeur, vis et chevilles
- Option** Raccordement du haut est possible avec commande et montage d'une canne d'injection dans le retour
- Option** En version avec Speed'Air - Boîtier mural RF Control pour un réglage à distance de votre appareil.
- Garantie** 10 ans*

ALOHA SURF ÉLECTRIQUE

VERSION ÉLECTRIQUE

PRIX NOUS CONSULTER

DESCRIPTIF ÉLECTRIQUE



Version Standard
Émetteur TempCo
RF Elec



Version avec Speed'Air Boîtier RF
Control inclus

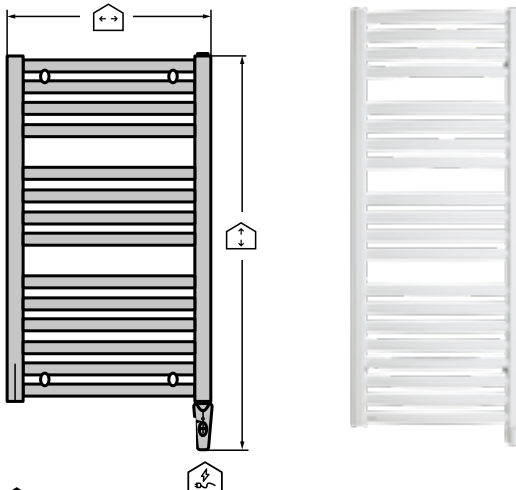

- Technologie** Fluide caloporteur par eau glycolée
- Élément chauffant** Thermoplongeur à double sécurité - Limiteur de température à réarmement automatique.
- Récepteur⁽¹⁾** Radio fréquence
 - 9 programmes pré-établis et 4 programmes personnalisables
 - Fonction Vacances
 - Boost
- Émetteur Tempco RF Elec**
 - Détection d'ouverture de fenêtre
 - Indicateur comportemental à led
 - Régulation intelligente
 - Pilote plusieurs radiateurs
- Boîtier RF Control** En version avec Speed'Air - Boîtier mural RF Control pour un réglage à distance de votre appareil.
- Livré avec** Fixations, vis et chevilles
- Garantie** 2 ans⁽²⁾

ALOHA SURF MIXTE

VERSION MIXTE

PRIX NOUS CONSULTER



PARTIE EAU CHAUDE + PARTIE ÉLECTRIQUE

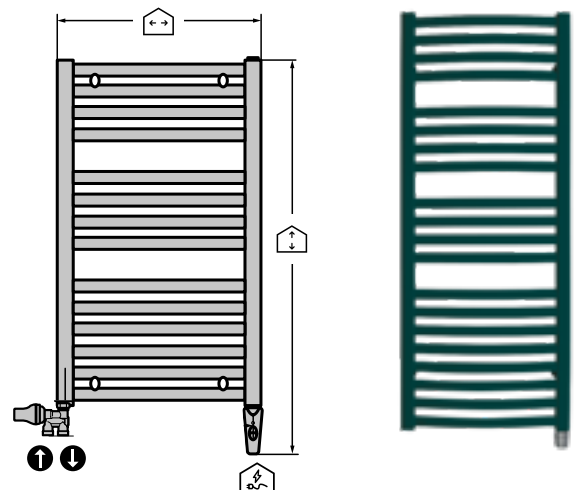

- Raccordement** 1 manchon coudé Ø15/21 F portée plate à l'arrière du collecteur droit, 1 orifice en bout Ø15/21 et 1 purgeur d'air Ø15/21 à jet orientable sur le dessus
- Pression de service**
- Température de service max.** 8 bar (pression d'épreuve : 10,4 bar)
- Livré avec** 110°C
 - Fixations, bouchon plein, bouchon purgeur, vis et chevilles
 - Aloha Surf Speed'air Mixte - Bitube : robinet monpoint 4 voies à sonde inclus
- Garantie** 2 ans*

Radiateurs Sèche-serviettes

BAWA DOUBLE EAU CHAUDE



VERSION EAU CHAUDE

CODE DE COMMANDE

BAW	2850	C5	R9016
MODÈLE	Nbre tubes & Largeur	Énergie	Couleur

Exemple :
Commande d'un Bawa Double Eau Chaude
28 tubes, 500 mm de largeur en Blanc Traffic (RAL 9016)



DESCRIPTIF EAU CHAUDE

Raccordement	2 orifices centraux Ø15/21 F portée plate, entraxe 50 mm, 4 orifices en bout Ø15/21 et purgeur d'air Ø15/21 à jet orientable.
Pression de service	10 bar (pression d'épreuve : 13 bar)
Température de service max.	110°C
Livré avec	Fixations, corps de vanne Danfoss bitube VHS (raccord ¼ eurocône) avec un cache couleur RAL 9016, bouchon plein, bouchon purgeur, vis et chevilles
Garantie	10 ans*

PRIX H.T. À L'ARTICLE ET PUISSANCES THERMIQUES NF EN442 À ΔT50°C

MODELE EAU-CHAUDE		LARG (mm)	HAUT. (mm)	ENTRAXE FIXATIONS		ENTRAXE EC	POIDS (KG)	VOLUME (L)	PENTE (N)	PUISSANCE (W)		PRIX PUBLIC H.T € (blanc)
REF	NBR TUBES			EH	EV					Δt 50	Δt 30	
BAW2850C5	28 x 2	500	1194	460	880	50	21,9	9,2	1,265	885	464	735,75
BAW286005	28 x 2	600	1194	560	880	50	25,5	10,9	1,251	1061	560	760,31
BAW4050C5	40 x 2	500	1754	460	1440	50	27,1	13,1	1,274	1222	637	923,70
BAW4060C5	40 x 2	600	1754	560	1440	50	32,2	15,6	1,258	1466	771	962,14
BAW4075C5	40 x 2	750	1754	710	1440	50	40,0	19,3	1,233	1831	975	1041,16

EN STOCK

DELAIS REDUIT

SANAGA EAU CHAUDE





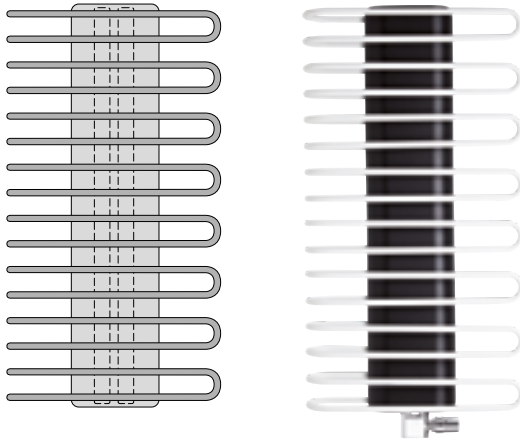

VERSION EAU CHAUDE

PRIX NOUS CONSULTER



DESCRIPTIF EAU CHAUDE



-  **Raccordement** entreaxe 50 mm et 1 purgeur d'air Ø15/21 à jet orientable
-  **Réversibilité** Arrivée et retour réversibles gauche/droite et réversible haut/bas
-  **Pression de service** 4 bar (pression d'épreuve : 5,2 bar)
-  **Température de service max.** 110°C
-  **Livré avec** Fixations, bouchon plein, bouchon purgeur, vis et chevilles
-  **Garantie** 10 ans*





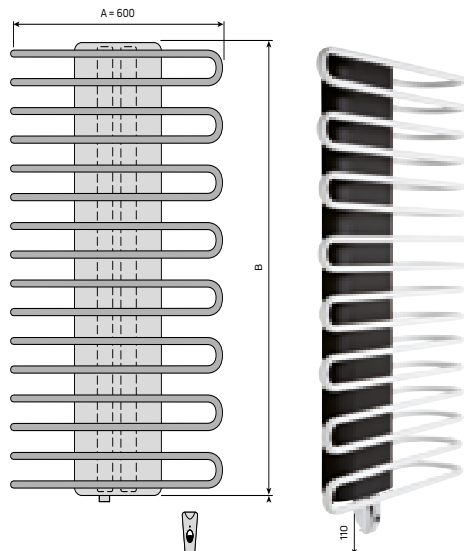

SANAGA ÉLECTRIQUE

VERSION ÉLECTRIQUE

PRIX NOUS CONSULTER

DESCRIPTIF ÉLECTRIQUE



-  **Technologie** Fluide caloporteur par eau glycolée
-  **Élément chauffant** Thermoplongeur à double sécurité - Limiteur de température à réarmement automatique.
-  **Récepteur⁽¹⁾** Radio fréquence
-  **Émetteur Tempco RF Elec**
 - 9 programmes pré-établis et 4 programmes personnalisables
 - Fonction Vacances
 - Boost
 - Détection d'ouverture de fenêtre
 - Indicateur comportemental à led
 - Régulation intelligente
 - Pilote plusieurs radiateurs
-  **Livré avec** Fixations, vis et chevilles
-  **Garantie** 2 ans⁽²⁾

SANAGA MIXTE





VERSION MIXTE

PRIX NOUS CONSULTER

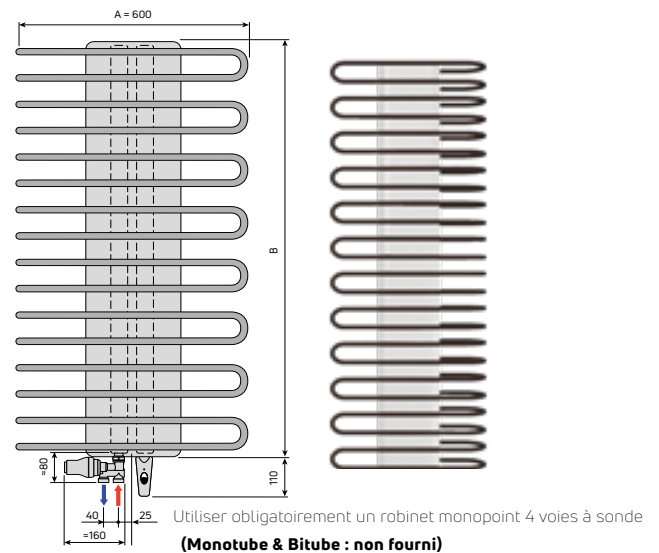

PARTIE EAU CHAUDE + PARTIE ÉLECTRIQUE



-  **Raccordement** 1 orifice en bout Ø15/21 F portée plate sur collecteur droit
1 purgeur d'air Ø15/21 à jet orientable
-  **Pression de service** 4 bar (pression d'épreuve : 5,2 bar)
-  **Température de service max.** 110°C
-  **Livré avec** Fixations, bouchon plein, bouchon purgeur, vis et chevilles
-  **Garantie** 2 ans*

Radiateurs Sèche-serviettes

GATE

VERSION EAU CHAUDE

PRIX NOUS CONSULTER



- **Tubes**
Radiateur sèche-serviettes au design tubulaire rond avec des tubes collecteurs de 30 mm et des tubes émetteurs horizontaux de 22 mm soudés sur les collecteurs
- **Raccordement**
4 x G 1/2" IG
- **Montage**
4 Supports muraux en acier. Le montage sur le mur est possible grâce aux supports spécialement conçus pour ce type de tubes. Les supports sont conformes à la norme VDI 6036 de classe III
- **Couleurs**
Couleur standard : blanc RAL 9016
Autres couleurs tendance disponibles: gris anthracite RAL 7016 mat (S0022) & noir foncé RAL 9005 mat (S0029)
- **Pression de service:** 10 bar
- **Température de service maximum:** 110 °C
- **Garantie:** 5 ans

Radiateurs Sèche-serviettes

RASP

VERSION EAU CHAUDE

PRIX NOUS CONSULTER



- **Tubes**
Radiateur sèche-serviettes au design tubulaire plat dotés et de tubes collecteurs D-shape et de tubes émetteurs de 70x11 soudés sur le collecteur
- **Raccordement**
6 x G 1/2" IG
- **Montage**
Les sèche-serviettes sont fixés au mur par 4 supports muraux assortis à la couleur du radiateur
- **Kit de montage**
4 supports muraux en acier. Le montage sur le mur est possible avec les supports spécialement conçus pour ce type de sèche-serviettes. Supports conformes à la norme VDI 6036 de classe III
- **Couleurs**
Couleur standard : blanc RAL 9016
Autres couleurs tendance disponibles: gris anthracite RAL 7016 mat (S0022) & noir foncé RAL 9005 mat (S0029)
- **Pression de service:** 6 bar
- **Température de service maximum:** 110 °C
- **Garantie:** 5 ans

VERSION MIXTE**CODE DE COMMANDE**

T	05	2MH	R6004
MODÈLE	Référence	Énergie	Couleur

Exemple :

Commande d'un Tahiti Raccord Central Mixte
(Ref 05) 17 tubes, 500 mm de largeur en couleur Blue Green (RAL 6004)

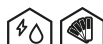
**Supplément : + 90 € H.T.**Advanced
Thermostat

En option : Boitier RF Control

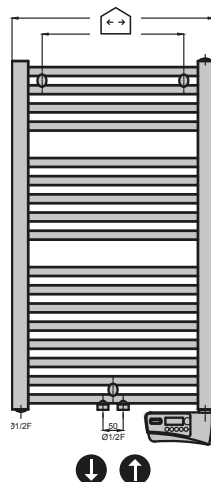
**DESCRIPTIF MIXTE
PARTIE EAU CHAUDE**

Raccordement	2 orifices centraux Ø15/21 F à portée plate entraxe 50mm, 1 orifice en bout collecteur gauche Ø15/21, 1 purgeur d'air à jet orientable
Pression de service	10 bar (pression d'épreuve : 13 bar)
Température de service max.	110°C
Livré avec	Fixations, bouchon plein, bouchon purgeur, vis et chevilles
Garantie	2 ans*

*selon Conditions Générales de Vente

PARTIE ÉLECTRIQUE**PRIX H.T. À L'ARTICLE ET PUISSANCES THERMIQUES NF EN442 À ΔT50°C**

MODELE MIXTE		LARG (mm)	HAUT. (mm)	ENTRAXE FIXATIONS		ENTRAXE EC	POIDS (KG)	VOLUME (L)	PENTE (N)	PUISSANCE (W)			PRIX PUBLIC H.T € (blanc)
REF	NBR TUBES			EH	EV					Δt 50	Δt 30	Electrique	
T052MH	17	500	949	295	765	50	9,1	3,9	1,234	397	211	500	533,65
T072MH	24	500	1309	295	765	50	11,8	5,5	1,244	552	292	750	622,59
T102MH	30	600	1624	395	1440	50	16,0	7,9	1,246	804	425	1000	702,85
T122MH	30	750	1624	545	1440	50	18,5	9,4	1,239	976	518	1250	746,24

*Éco-participation : 1,67 H.T.€ par radiateur.

EN STOCK

DELAIS REDUIT

VERSION MIXTE

CODE DE COMMANDE

TC	05	2MH	R2004
MODÈLE	Référence	Énergie	Couleur

Exemple :

Commande d'un Tahiti Surf Raccord Central mixte (Ref 05) 17 tubes, 500 mm de largeur en couleur Pure Orange (RAL 2004)

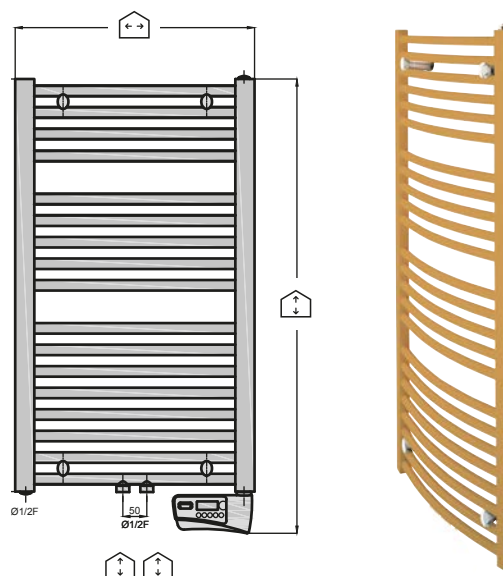

Supplément : + 90 € H.T.

Advanced
ThermostatBoitier RF Control
Version Standard
- en optionVersion avec Speed'Air
inclusDESCRIPTIF MIXTE
PARTIE EAU CHAUDE

Raccordement	4 raccords Ø15/21 F à portée plate (2 raccords entraxe 50, 1 raccord Ø15/21 en bas à gauche, 1 raccord Ø15/21 en haut à droite pour le purgeur)
Pression de service	10 bar (pression d'épreuve : 13 bar)
Température de service max.	110°C
Livré avec	Fixations, bouchon plein, bouchon purgeur, vis et chevilles
Garantie	2 ans*

*selon Conditions Générales de Vente

PARTIE ÉLECTRIQUE

Classe II - IP44 ■ IK08 - CE



PRIX H.T. À L'ARTICLE ET PUISSANCES THERMIQUES ÉLECTRIQUE

MODELE MIXTE		LARG (mm)	HAUT. (mm)	ENTRAXE FIXATIONS		ENTRAXE EC	POIDS (KG)	VOLUME (L)	PENTE (N)	PUISSANCE (W)			PRIX PUBLIC H.T € (blanc)
REF	NBR TUBES			EH	EV					Δt 50	Δt 30	Electrique	
TC052MH	17	500	949	295	765	50	9,1	3,9	1,234	397	211	500	586,79
TC072MH	24	500	1343	295	765	50	11,8	5,5	1,244	552	292	750	685,50
TC102MH	30	600	1658	395	1440	50	16,0	7,9	1,246	804	425	1000	773,36
TC122MH	30	750	1658	545	1440	50	18,5	9,4	1,239	976	518	1250	796,13

*Éco-participation : 1,67 H.T.€ par radiateur.

Radiateurs Sèche-serviettes

CHORUS BAINS MIXTE



VERSION MIXTE

CODE DE COMMANDE

CHO	1 050	MG	R6033
MODÈLE	Nbre tubes & Largeur	Énergie	Couleur

Exemple :

Commande d'un Chorus Bains Mixte
10 tubes, 500 mm de largeur en couleur Mint Turquoise (RAL 6033)



Supplément : + 90 € H.T.



Version Standard
Émetteur TempCo
RF Elec



Version avec Speed'Air
Boîtier RF Control inclus

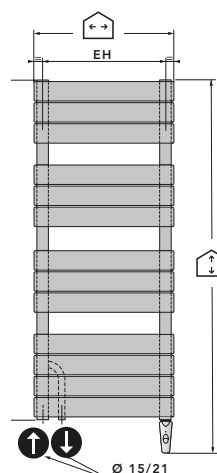

DESCRIPTIF MIXTE PARTIE EAU CHAUDE

Raccordement	2 orifices en bout Ø15/21 F portée plate sur le collecteur de gauche, entraxe 50 mm situé à l'opposé du récepteur Radio Fréquence et 1 purgeur d'air Ø15/21 à jet orientable
Pression de service	4 bar (pression d'épreuve : 5,2 bar)
Température de service max.	110°C
Livré avec	Fixations, bouchon plein, bouchon purgeur, vis et chevilles Chorus Bains Mixte Speed'Air - Bitube : robinet monpoint 4 voies à sonde inclus
Garantie	2 ans*

*selon Conditions Générales de Vente

PARTIE ÉLECTRIQUE

PRIX H.T. À L'ARTICLE ET PUISSANCES THERMIQUES NF EN442 À ΔT50°C

CHORUS BAINS MIXTE

MODELE MIXTE		LARG (mm)	HAUT. (mm)	ENTRAXE FIXATIONS		ENTRAXE EC	VOLUME (L)	PENTE (N)	PUISSANCE (W)			PRIX PUBLIC H.T € (blanc)	
REF	NBR TUBES			EH	EV				Δt 50	Δt 30	Elec.	STANDARD	Avec Speed'Air* +950W (CS)
CHO1050MG	10	500	1025	438	620	50	4,8	1,205	470	254	500	1256,02	
CHO1052MS	10	525	1025	463	620	50	4,8	1,205	470	254	500		1655,18
CHO1340MG	13	400	1325	338	960	50	5,9	1,240	501	266	500	1378,59	
CHO1350MG	13	500	1325	338	960	50	6,3	1,240	602	320	750	1431,74	
CHO1352MS	13	525	1325	463	960	50	6,3	1,240	602	320	750		1830,89
CHO1850MG	18	500	1775	438	1410	50	8,6	1,227	815	435	1000	1708,33	
CHO1852MS	13	525	1775	463	1410	50	8,6	1,227	815	435	1000		2107,48
CHO1960MG/MS	19	600	1850	538	1460	50	10,3	1,2331	987	526	1250	1992,50	2391,66
CHO1980MG/MS	19	800	1850	738	1460	50	12,3	1,240	1311	696	1500	2181,23	2580,39

CHORUS BAINS ALLEGE MIXTE

CA42MG	6	800	650	738	330	50	3,8	1,242	400	218	400	1593,35	
CA62MG	8	1000	800	938	520	50	5,7	1,196	653	356	600	1743,03	

*Éco-participation : 1,67 H.T.€ par radiateur.

EN STOCK

DELAIS REDUIT

Radiateurs Sèche-serviettes

NOVELLA BAINS MIXTE



VERSION MIXTE

CODE DE COMMANDE

N	44	2MG	R5017
MODÈLE	Nbre tubes & Largeur	Référence	Couleur

Exemple :
Commande d'un Novella Bains Mixte (Ref 44) 13 tubes, 400 mm de largeur en couleur Traffic Blue (RAL 5017)

  **Supplément : + 90 € H.T.**





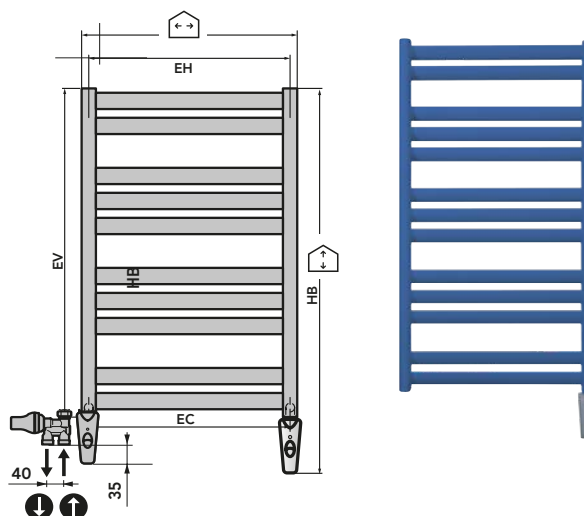

Émetteur TempCo
RF Elec



DESCRIPTIF MIXTE

PARTIE EAU CHAUDE

 Raccordement	1 manchon coudé Ø15/21 F portée plate à l'arrière du récepteur et 1 orifice en bout Ø15/21 en bout du collecteur gauche, 1 purgeur d'air Ø15/21 à jet orientable
 Pression de service	8 bar (pression d'épreuve : 10,4 bar)
 Température de service max.	110°C
 Livré avec	Fixations, bouchon plein, bouchon purgeur, vis et chevilles
 Garantie	2 ans*

*selon Conditions Générales de Vente

PARTIE ÉLECTRIQUE

PRIX H.T. À L'ARTICLE ET PUISSANCES THERMIQUES NF EN442 À ΔT50°C

MODELE MIXTE		LARG (mm)	HAUT. (mm)	ENTRAXE FIXATIONS		ENTRAXE EC	POIDS (KG)	VOLUME (L)	PENTE (N)	PUISSANCE (W)			PRIX PUBLIC H.T € (blanc)
REF	NBR TUBES			EH	EV					Δt 50	Δt 30	Electrique	
N442MG	13	400	1032	370	750	370	11,0	3,8	1,249	393	208	400	1201,79
N052MG	13	500	1032	470	750	470	12,7	4,2	1,244	463	245	500	1259,28
N462MG	19	400	1456	370	1170	370	14,5	5,5	1,237	568	302	600	1380,76
N072MG	19	500	1456	470	1170	470	16,7	6,2	1,232	668	356	750	1504,41
N102MG	22	500	1668	470	1320	470	19,3	7,1	1,24	780	414	1000	1668,19
N122MG	25	600	1880	570	1600	570	23,7	9,0	1,23	1015	541	1250	1847,16
N152MG	28	600	2092	570	1790	570	25,8	10,0	1,24	1137	603	1500	2020,70

*Éco-participation : 1,67 H.T.€ par radiateur.

- EN STOCK
- DELAIS REDUIT

Radiateurs Sèche-serviettes

ARBORESCENCE MIXTE



VERSION MIXTE

CODE DE COMMANDE				
AR	D	1255	MG	S0088
MODÈLE	Collecteurs	Nbre tubes & Largeur	Énergie	Couleur

Exemple :
Commande d'un Arborescence Mixte avec collecteur à droite
12 tubes, 550 mm de largeur en couleur Manhattan (S0088)



Version Standard
Émetteur TempCo
RF Elec



Version avec Speed'Air Boîtier RF
Control inclus

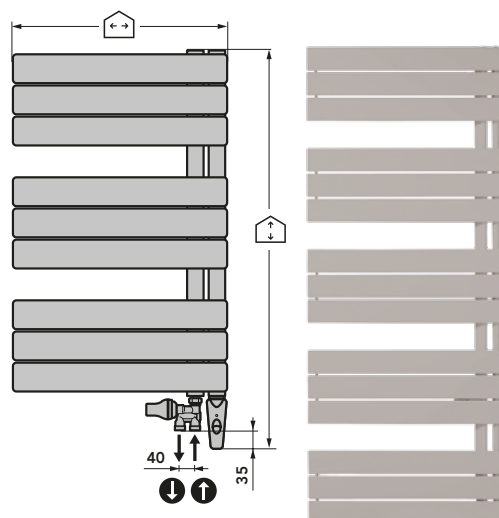

DESCRIPTIF MIXTE

PARTIE EAU CHAUDE

Raccordement	1 orifice en bout Ø15/21 F portée plate sur collecteur intérieur (collecteur ext. en mixte avec soufflant) et 1 purgeur d'air Ø15/21 à jet orientable
Pression de service	4 bar (pression d'épreuve : 5,2 bar)
Température de service max.	110°C
Livré avec	Fixations, bouchon plein, bouchon purgeur, vis et chevilles Arborescence Mixte et Aborence Mixte Speed'Air - Bitube : robinet monopoint 4 voies à sonde inclus
Garantie	2 ans*

*selon Conditions Générales de Vente

PARTIE ÉLECTRIQUE

PRIX H.T. À L'ARTICLE ET PUISSANCES THERMIQUES NF EN442 À ΔT50°C

MODELE MIXTE		LARG (mm)	HAUT. (mm)	ENTRAXE FIXATIONS		ENTRAXE EC	VOLUME (L)	PENTE (N)	PUISSANCE (W)			PRIX PUBLIC H.T € (blanc)	
REF	NBR TUBES			EH	EV				Δt 50	Δt 30	Elec.	STANDARD (MG)	Avec Speed'Air*
		AR.1245MG	12			450	1250	80					
AR.1255MS	12	550	1195	80	675	50	6,7	1,246	528	279	500		1846,08
AR.1560MG/MS	15	600	1550	80	975	50	8,5	1,272	855	446	750	1653,00	2004,43
AR.1860MG/MS	18	600	1850	80	1275	50	10,2	1,284	1008	523	1000	1907,90	2269,10

Remplacez le " " par un "G" pour les collecteurs à gauche ou par un "D" pour les collecteurs à droite.

*Éco-participation : 1,67 H.T.€ par radiateur.

EN STOCK

DELAIS REDUIT

VERSION ÉLECTRIQUE

CODE DE COMMANDE

T	032	EH	R5014
MODÈLE	Référence	Énergie	Couleur

Exemple :
Commande d'un Tahiti Électrique
(Ref 03) 11 tubes, 500 mm de largeur en couleur Pigeon Blue (RAL 5014)



Supplément : + 90 € H.T.



Advanced
Thermostat



Boîtier RF Control
Version Standard
- en option

Version avec Speed'Air
inclus

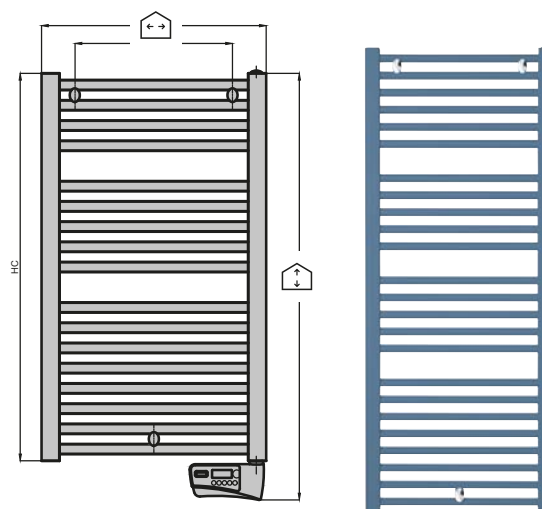

DESCRIPTIF ÉLECTRIQUE

Technologie	Fluide caloporteur par eau glycolée.
Élément chauffant	Thermoplongeur à double sécurité. Limiteur de température à réarmement automatique.
Advanced Thermostat	Programme hebdomadaire (jour par jour ou par groupe de jours), - Indicateur de consommation d'énergie, - Changement automatique heure été/hiver, - Détection d'ouverture de fenêtre et détection de présence, - Verrouillage clavier ou verrouillage par code PIN, - Auto/Confort/Eco/Hors Gel /Arrêt/ Boost/Régulation intelligente/ Rétro-éclairage
Livré avec	Fixations, vis et chevilles
Option	Boîtier mural RF Control pour un réglage à distance de votre appareil.
Garantie	2 ans*

PRIX H.T. À L'ARTICLE ET PUISSANCES THERMIQUES ÉLECTRIQUES

MODELE ELECTRIQUE		LARG (mm)	HAUT. (mm)	ENTRAXE FIXATIONS		POIDS (KG)	PUISSANCE (W) ELECTRIQUE	PRIX PUBLIC H.T € (blanc)	
REF	NBR TUBES			EH	EV			STANDARD (EH)	Avec Speed'Air* +950W (ES)
T032EH/ES	11	500	634	350	450	8,4	300	496,77	941,47
T052EH/ES	17	500	949	350	765	12	500	533,65	975,10
T072EH/ES	24	500	1309	350	1125	16,4	750	622,59	1066,21
T102EH/ES	30	600	1624	450	1440	22,7	1000	702,85	1147,56
T122EH/ES	30	750	1624	600	1440	27,1	1250	724,54	1169,25
T132EH/ES	36	500	1894	295	1710	22,3	1000	737,54	1182,27
T142EH/ES	36	600	1894	395	1710	26,6	1250	759,26	1205,04
T152EH/ES	36	750	1894	600	1710	30,8	1500	782,03	1226,74

EN STOCK

DELAIS REDUIT

*Éco-participation : 1,67 H.T.€ par radiateur.

Radiateurs Sèche-serviettes TAHITI SURF ÉLECTRIQUE



VERSION ÉLECTRIQUE

CODE DE COMMANDE

TC	03	2ES	R7001
MODÈLE	Référence	Énergie	Couleur

Exemple :
Commande d'un Tahiti Surf Électrique
(Ref 03) 11 tubes, 500 mm de largeur en couleur Silver Grey (RAL 7001)



Supplément : + 90 € H.T.



Advanced
Thermostat



Boîtier RF Control
Version Standard
- en option

Version avec Speed'Air
inclus

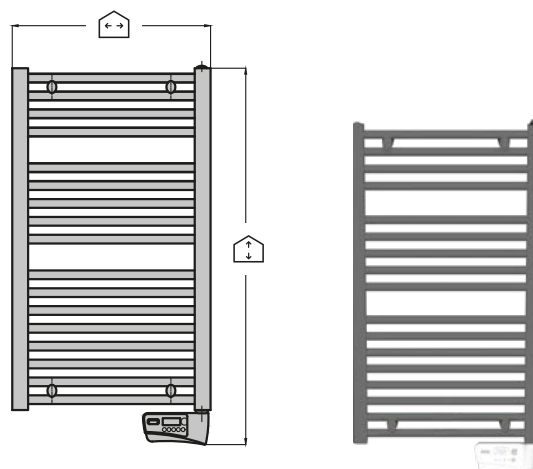

DESCRIPTIF ÉLECTRIQUE

Technologie	Fluide caloporteur par eau glycolée.
Élément chauffant	Thermoplongeur à double sécurité. Limiteur de température à réarmement automatique.
Advanced Thermostat	Programme hebdomadaire (jour par jour ou par groupe de jours), - Indicateur de consommation d'énergie, - Changement automatique heure été/hiver, - Détection d'ouverture de fenêtre et détection de présence, - Verrouillage clavier ou verrouillage par code PIN, - Auto/Confort/Eco/Hors Gel /Arrêt/ Boost/Régulation intelligente/ Rétro-éclairage
Livré avec	Fixations, vis et chevilles
Option	Boîtier mural RF Control pour un réglage à distance de votre appareil.
Garantie	2 ans*

*selon Conditions Générales de Vente

PRIX H.T. À L'ARTICLE ET PUISSANCES THERMIQUES ÉLECTRIQUE

MODELE ELECTRIQUE		LARG (mm)	HAUT. (mm)	ENTRAXE FIXATIONS		POIDS (KG)	PUISSANCE (W) ELECTRIQUE	PRIX PUBLIC H.T € (blanc)	
REF	NBR TUBES			EH	EV			STANDARD (EH)	Avec Speed'Air* +950W (ES)
TC032EH/ES	11	500	634	295	450	8,4	300	545,58	989,21
TC052EH/ES	17	500	949	295	765	12	500	586,79	1030,42
TC072EH/ES	24	500	1343	295	1125	16,4	750	685,50	1130,21
TC102EH/ES	30	600	1658	395	1440	22,7	1000	773,36	1220,24
TC122EH/ES	30	750	1658	545	1440	27,1	1250	796,13	1244,09
TC132EH/ES	36	500	1928	295	1710	22,3	1000	809,15	1257,11
TC142EH/ES	36	600	1928	395	1710	26,6	1250	830,84	1279,89
TC152EH/ES	36	750	1928	545	1710	30,8	1500	859,05	1309,17

EN STOCK

DELAIS REDUIT

VERSION ÉLECTRIQUE

CODE DE COMMANDE

BA	2150	EA	R9016
MODÈLE	Nbre tubes & Largeur	Référence	Couleur

Exemple :

Commande d'un Banga Électrique 21 tubes, 500 mm de largeur en Blanc Traffic (RAL 9016)



Essential
Thermostat

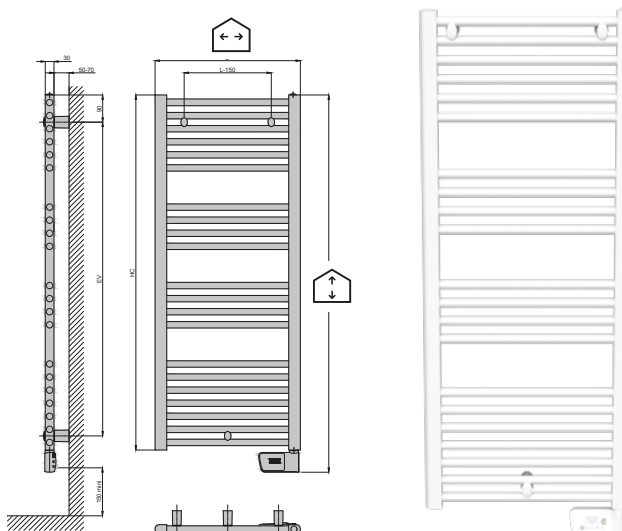

DESRIPTIF ÉLECTRIQUE

Technologie	Fluide caloporteur par eau glycolée.
Élément chauffant	Thermoplongeur à double sécurité. Limiteur de température à réarmement automatique
Essential Thermostat	Auto/Confort/Eco/Hors Gel/Arrêt/Boost Boost manuel (de 5 à 60 min) modifiable jusqu'à 90 min ou programmable Détection d'ouverture/fermeture de fenêtre Programme hebdomadaire (jour par jour ou par groupe de jours) Verrouillage clavier ou verrouillage par code PIN
Livré avec	Fixations, vis et chevilles
Garantie	2 ans*

*selon Conditions Générales de Vente

PRIX H.T. À L'ARTICLE ET PUISSANCES THERMIQUES ÉLECTRIQUES

MODELE ELECTRIQUE		LARG (mm)	HAUT. (mm)	ENTRAXE FIXATIONS		POIDS (KG)	PUISSANCE (W) ELECTRIQUE	PRIX PUBLIC H.T € (blanc)
REF	NBR TUBES			EH	EV			STANDARD (EA)
BA2150EA	21	500	1298	295	727	14,7	500	427,35
BA2650EA	26	500	1613	295	1402	16,6	750	483,76
BA3260EA	32	600	1886	395	1672	23,9	1000	555,35
BA3660EA	36	600	1883	545	1672	26,6	1250	617,17

EN STOCK
 DELAIS REDUIT

Radiateurs Sèche-serviettes BANGA CINTRÉ ÉLECTRIQUE



VERSION ÉLECTRIQUE

CODE DE COMMANDE

BA	2150	EA	R9016
MODÈLE	Nbre tubes & Largeur	Énergie	Couleur

Exemple :

Commande d'un Banga Cintré Électrique 21 tubes, 500 mm de largeur en Blanc Trafic (RAL 9016)



Essential Thermostat

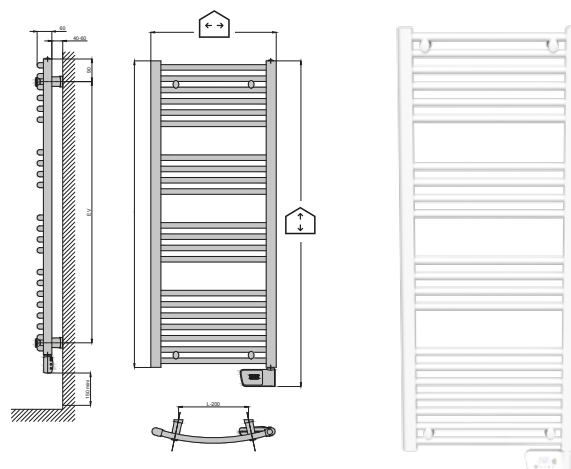

DESCRIPTIF ÉLECTRIQUE

Technologie	Fluide caloporteur par eau glycolée.
Élément chauffant	Thermoplongeur à double sécurité. Limiteur de température à réarmement automatique
Essential Thermostat	Auto/Confort/Eco/Hors Gel /Arrêt/Boost Boost manuel (5 à 60 min) modifiable jusqu'à 90 min ou programmable Détection d'ouverture/fermeture de fenêtre Programme hebdomadaire (jour par jour ou par groupe de jours) Verrouillage clavier ou verrouillage par code PIN
Livré avec	Fixations, vis et chevilles
Garantie	2 ans*

*selon Conditions Générales de Vente

PRIX H.T. À L'ARTICLE ET PUISSANCES THERMIQUES ÉLECTRIQUES

MODELE ELECTRIQUE		LARG (mm)	HAUT. (mm)	ENTRAXE FIXATIONS		POIDS (KG)	PUISSANCE (W) ELECTRIQUE	PRIX PUBLIC H.T € (blanc)
REF	NBR TUBES			EH	EV			STANDARD (EA)
BA2150SEA	21	500	1298	295	1087	14,7	500	449,04
BA2650SEA	26	500	1613	295	1402	16,6	750	507,61
BA3260SEA	32	600	1886	395	1672	23,9	1000	583,54
BA3660SEA	36	600	1883	545	1672	26,6	1250	648,62

EN STOCK

DELAIS REDUIT

Radiateurs Sèche-serviettes CHORUS BAINS ÉLECTRIQUE



VERSION ÉLECTRIQUE

CODE DE COMMANDE

CHO	0640	EG	R9016
MODÈLE	Nbre tubes & Largeur	Énergie	Couleur

Exemple :

Commande d'un Chorus Bains Électrique
6 tubes, 400 mm de largeur en Blanc Traffic (RAL 9016)



Supplément : + 90 € H.T.



Version Standard
Émetteur TempCo
RF Elec



Version avec Speed'Air
Boîtier RF Control inclus

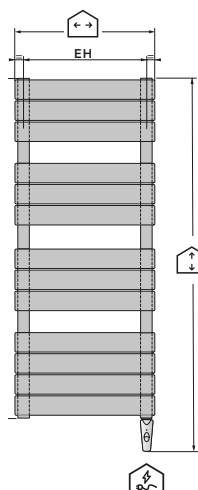

DESCRIPTIF ÉLECTRIQUE

Technologie	Fluide caloporteur par eau glycolée
Élément chauffant	Thermoplongeur à double sécurité - Limiteur de température à réarmement automatique.
Récepteur⁽¹⁾	Radio fréquence
Émetteur Tempco RF Elec	<ul style="list-style-type: none"> · 9 programmes pré-établis et 4 programmes personnalisables · Fonction Vacances · Boost · Détection d'ouverture de fenêtre · Indicateur comportemental à led · Régulation intelligente · Pilote plusieurs radiateurs
Boîtier RF Control	En version avec Speed'Air - Boîtier mural RF Control pour un réglage à distance de votre appareil.
Livré avec	Fixations, vis et chevilles
Garantie	2 ans ⁽²⁾

PRIX H.T. À L'ARTICLE ET PUISSANCES THERMIQUES ÉLECTRIQUES

MODELE ELECTRIQUE		LARG (mm)	HAUT. (mm)	ENTRAXE FIXATIONS		POIDS (KG)	PUISSANCE (W) ELECTRIQUE	PRIX PUBLIC H.T € (blanc)	
REF	NBR TUBES			EH	EV			STANDARD (EG)	Avec Speed'Air* +950W (ES)
CHO0640EG	6	400	725	338	450	10,9	300	859,04	
CHO1050EG	10	500	1025	438	620	19,3	500	1256,02	
CHO1052ES	10	525	970	463	620	19,3	500		1655,18
CHO1340EG	13	400	1325	338	960	21,5	500	1378,58	
CHO1350EG	13	500	1325	438	960	22,3	750	1431,73	
CHO1352ES	13	525	1270	463	960	22,3	750		1830,88
CHO1850EG	18	500	1775	438	1410	29,4	1000	1708,32	
CHO1852ES	18	525	1720	463	1410	29,4	1000		2107,47
CHO1960EG/ES	19	600	1850	538	1460	36,8	1250	1992,50	2391,65

CHORUS BAINS ALLEGE ELECTRIQUE

CA42EG	6	800	650	738	330	22,8	400	1593,36
CA62EG	8	1000	800	938	520	11,8	600	1743,03

EN STOCK

DELAIS REDUIT

Radiateurs Sèche-serviettes NOVELLA BAINS ÉLECTRIQUE



VERSION ÉLECTRIQUE

CODE DE COMMANDE

N	44	2EG	R8017
MODÈLE	Nbre tubes & Largeur	Référence	Couleur

Exemple :

Commande d'un Novella Bains Électrique
(Ref 44) 13 tubes, 400 mm de largeur en couleur Chocolate Brown (RAL 8017)



Supplément : + 90 € H.T.



Émetteur TempCo
RF Elec

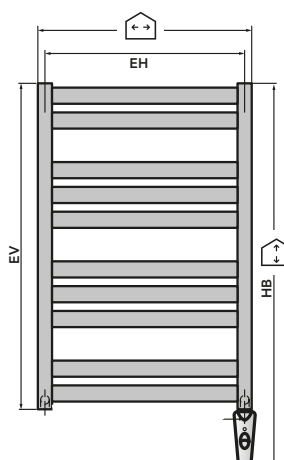

DESCRIPTIF ÉLECTRIQUE

Technologie	Fluide caloporteur par eau glycolée
Élément chauffant	Thermoplongeur à double sécurité - Limiteur de température à réarmement automatique.
Récepteur ⁽¹⁾	Radio fréquence
Émetteur Tempco RF Elec	<ul style="list-style-type: none"> · 9 programmes pré-établis et 4 programmes personnalisables · Fonction Vacances · Boost · Détection d'ouverture de fenêtre · Indicateur comportemental à led · Régulation intelligente · Pilote plusieurs radiateurs
Livré avec	Fixations, vis et chevilles
Garantie	2 ans ⁽²⁾

⁽¹⁾ Récepteur disponible en Blanc Trafic (RAL 9016) pour un sèche-serviettes en Blanc Trafic (RAL 9016) et en Chromé pour un sèche-serviettes couleur.

⁽²⁾ *selon Conditions Générales de Vente

PRIX H.T. À L'ARTICLE ET PUISSANCES THERMIQUES ÉLECTRIQUES

MODELE ELECTRIQUE		LARG (mm)	HAUT. (mm)	ENTRAXE FIXATIONS		POIDS (KG)	PUISSANCE (W) ELECTRIQUE	PRIX PUBLIC H.T € (blanc)
REF	NBR TUBES			EH	EV			STANDARD (EG)
N442EG	13	400	1032	370	750	14,4	400	1201,79
N052EG	13	500	1032	470	750	17,1	500	1259,28
N462EG	19	400	1456	370	1170	19,5	600	1380,76
N072EG	19	500	1456	470	1170	22,1	750	1504,41
N102EG	22	500	1668	470	1320	24,7	1000	1668,19

*Éco-participation : 1,67 H.T.€ par radiateur.

EN STOCK

DELAIS REDUIT

Radiateurs Sèche-serviettes

ARBORESCENCE ÉLECTRIQUE



CODE DE COMMANDE

AR	D	1255	ES	R8017
MODÈLE	Collecteurs	Nbre tubes & Largeur	Énergie	Couleur

Exemple :

Commande d'un Arborescence Électrique avec collecteur à droite et muni d'un soufflant Speed'Air 12 tubes, 550 mm de largeur en couleur Chocolate Brown (RAL 8017)



Supplément : + 90 € H.T.



Version Standard
Émetteur TempCo
RF Elec



Version avec Speed'Air Boîtier RF
Control inclus

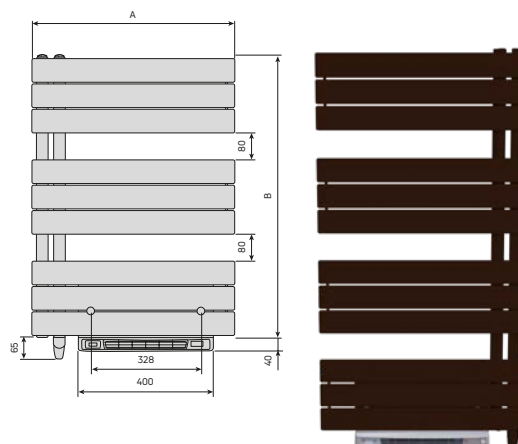

DESRIPTIF ÉLECTRIQUE VERSION ÉLECTRIQUE

Technologie	Fluide caloporteur par eau glycolée
Élément chauffant	Thermoplongeur à double sécurité - Limiteur de température à réarmement automatique.
Récepteur⁽¹⁾	Radio fréquence
Émetteur Tempco RF Elec	<ul style="list-style-type: none"> • 9 programmes pré-établis et 4 programmes personnalisables • Fonction Vacances • Boost • Détection d'ouverture de fenêtre • Indicateur comportemental à led • Régulation intelligente • Pilote plusieurs radiateurs
Boîtier RF Control	En version avec Speed'Air - Boîtier mural RF Control pour un réglage à distance de votre appareil.
Livré avec	Fixations, vis et chevilles
Garantie	2 ans ⁽²⁾

⁽¹⁾Récepteur disponible en Blanc Traffic (RAL 9016) pour un sèche-serviettes en Blanc Traffic (RAL 9016) et en Chromé pour un sèche-serviettes couleur.

⁽²⁾selon Conditions Générales de Vente

PRIX H.T. À L'ARTICLE ET PUISSANCES THERMIQUES ÉLECTRIQUES

MODELE ELECTRIQUE		LARG (mm)	HAUT. (mm)	ENTRAXE FIXATIONS		POIDS (KG)	PUISSANCE (W) ELECTRIQUE	PRIX PUBLIC H.T € (blanc)	
REF	NBR TUBES			EH	EV			STANDARD (EG)	Avec Speed'Air* +950W (ES)
AR.1245EG	12	450	1250	80	675	19,5	500	1331,94	
AR.1255ES	12	550	1195	80	675	19,5	500		1671,44
AR.1560EG/ES	15	600	1550	80	975	29,9	750	1485,97	1830,88
AR.1860EG/ES	18	600	1850	80	1275	36,3	1000	1739,77	2095,54

Remplacez le " " par un "G" pour les collecteurs à gauche ou par un "D" pour les collecteurs à droite.

*Éco-participation : 1,67 H.T.€ par radiateur.







EN STOCK

DELAIS REDUIT

RÉGULATIONS SÈCHE-SERVIETTES



Équipements/caractéristiques des versions électrique, mixte et du Soufflant PTC - Speed'Air 950W.



	Essential Thermostat	Advanced Thermostat	Boîtier RF Control (en option)	Émetteur TempCo RF ELEC	Soufflant PTC - Speed'Air 950 W version eau chaude	Soufflant PTC - Speed'Air 950 W versions électrique et mixte
						
Compatible avec	Banga Banga Cintré	Tahiti Tahiti Surf	En option Tahiti Tahiti Surf Sèche-serviettes Speed'Air version eau chaude	Aloha Surf Chorus Bains Novella Bains Jarua Tahiti Surf Chromé Arborescence Smart Arborescence Sanaga	En option Arborescence Smart Arborescence Aloha Surf Chorus Bains Tahiti Tahiti Surf	En option Arborescence Smart* Arborescence* Aloha Surf Chorus Bains Uniquement électrique Tahiti Tahiti Surf
Aspect esthétique	Incliné pour faciliter la lecture	Incliné et rétro-éclairé pour un confort de lecture			Soufflant extra plat + commandes de réglage intégrées	· Soufflant extra plat + commandes de réglage intégrées · Boîtier RF Control inclus pour un pilotage à distance
Fonctions intelligentes 	✓	✓	✓	✓	✓	✓
· Jauge de consommation	✓	✓	✓	✓	✓	✓
· Indicateur de consommation d'énergie en Kw/h	✓	✓	✓	✓	✓	✓
· Détection "fenêtre ouverte"	✓	✓	✓	✓	✓	✓
· Détection de présence/d'absence		✓	✓		✓	✓
Boost/Marche forcée	(de 5 à 60 min) modifiable jusqu'à 90 min	(de 5 à 60 min) modifiable jusqu'à 90 min	✓	Boost de 10 à 120 min par pas de 10 min	Boost ajustable par pas de 10 min. max 90 minutes par pas de 5 minutes.	Boost ajustable par pas de 10 min. max 90 minutes par pas de 5 minutes.
Programmation hebdomadaire et journalière	✓	✓	✓	9 programmes préétablis et 4 programmes à créer selon vos besoins	✓	✓
Programmation automatique avec processus d'auto-apprentissage		✓	✓		✓	✓
Fil pilote 6 ordres pour programmation centralisée (Confort, Eco, Confort -1°C, Confort -2°C, Hors gel, Arrêt)	✓	✓	✓	✓	✓	✓
Thermoplongeur à double sécurité (limiteur de température + fusible thermique)	✓	✓	✓	✓		✓
Type de piles alcaline requises (fournies avec l'émetteur)			2 piles alcalines 1.5V LR6 AA	2 piles alcalines LR03 AAA		
Code article	505628	505627	505606	505607	505631 (blanc) 505632 (gris)	505633 (blanc) 505634 (gris) (sauf Arborescence/ Arborescence Smart avec collecteur à gauche)
Prix H.T.€	193.59	316.88	275.79	204.41	380.69	380.69
Code article	-	-	-	-	-	*Arborescence/ Arborescence Smart modèle collecteur à gauche 5056331 (blanc) 5056341 (gris)
Prix H.T.€	-	-	-	-	-	380.69
Option	-	Boîtier RF Control 505606	-	-	Boîtier RF Control 505606	Système Fixation soufflant
Prix H.T.€	-	275.79	-	-	275.79	-

RÉCEPTEUR RADIO FRÉQUENCE**

BLANC / CHROMÉ

		
Code article	505629	505630
Prix H.T.€	192.51	256.32

** Disponible en Blanc RAL9016 pour sèche-serviettes Blanc RAL9016, en Argent RAL7045 pour sèche-serviettes en couleur.

ACCESSOIRES**SYSTÈME DE FIXATION SÈCHE-SERVIETTES**

MODÈLE	TAHITI SURF CHROMÉ	ARBORESCENCE SMART SANAGA JARUA ARBORESCENCE	ALOHA SURF	CHORUS BAINS CHORUS BAINS ALLÈGE CHORUS BAINS DOUBLE NOVELLA BAINS	MINI SURF	TAHITI BANGA	TAHITI SURF BANGA CINTRE
Code article	2061008	206104	2061007	2061021	2061028	2061001	2061007
Prix H.T.€	74.63	58.41	32.45	63.81	38.94	33.53	32.45

**SYSTÈME DE FIXATION
SÈCHE-SERVIETTES AVEC OPTION SOUFLANT SPEED'AIR**

MODÈLE	ARBORESCENCE SMART ARBORESCENCE option : soufflant speed'air	CHORUS BAINS option : soufflant speed'air	TAHITI option : soufflant speed'air	TAHITI SURF option : soufflant speed'air
Code article		2061028	61001 (BL) 61002 (CH)	61007 (BL) 61008 (CH)
Prix H.T.€		38.94	34.61 (BL) 57.32 (CH)	38.94 (BL) 49.75 (CH)

SYSTÈME DE FIXATION DU SOUFLANT PTC SPEED'AIR (BLANC/GRIS)

MODÈLE	TUBES PLATS Fixations speed'air	TUBES PLATS Cache fixations speed'air	TUBES RONDS Fixations speed'air	TUBES RONDS Cache fixations speed'air
Code article	BLOWFIXFT	BLOWNUT	BLOWFIXRT	BLOWNUT
Prix H.T.€	6.49	6.49	6.49	6.49

ACCESSOIRES

REFERENCE	DESIGNATION	PRIX PUBLIC
-----------	-------------	-------------

PATERES RONDES

PATRBL	PATERES RONDES BLANCHES (X2)	25.96
PATRCH	PATERES RONDES CHROME (X2)	25.96

PATERES V

PATVRBL	PATERES V BLANCHES (X2)	25.96
PATVRCH	PATERES V CHROME (X2)	25.96

ANNEAU**TUBES PLATS**

ANOPBL	ANNEAU TUBES PLATS BLANC	72.47
ANOPCH	ANNEAU TUBES PLAT CHROME	72.47

TUBES RONDS

ANORBL	ANNEAU TUBES RONDS BLANC	68.14
ANORCH	ANNEAU TUBES RONDS CHROME	68.14

BARRE PORTE SERVIETTES 370/375 MM

BARR40CBL	BARRE BLANCHE CINTREE 370MM	62.83
BARR40CCH	BARRE CHROMEE CINTREE 370MM	62.83

BARRE PORTE SERVIETTES 460MM

BARR50CBL	BARRE BLANCHE CINTREE 460MM	74.63
BARR50CCH	BARRE CHROME CINTREE 460MM	74.63



SÉLECTION DE COULEURS FINIMÉTAL

Personnalisez vos radiateurs Finimétal suivant notre nouvelle sélection de 63 couleurs*.

· Couleur standard = **Blanc trafic (RAL 9016)***
Autres couleurs, supplément : **€ 90,00**

· Accessoires en couleur : + 25%

SANITAIRE

JASMINE
S0075

BAHAMA BEIGE
S0087

NATURA
S0094

MANHATTEN
S0088

PERGAMON
S0091

MÉTAL & TEXTURÉ

WHITE TEXTURED
S0142

METAL GREY
S0102

ANODIC BRONZE
S0146

CREME WHITE
S0145

METAL BLACK
S0104

ANODIC BROWN
S0147

BLACK TEXTURED
S0141

ANODIC BLACK
S0148

LIGHT GREY
S0143

ANODIC NATURA
S0149

BROWN GREY
S0144

METAL ALU
S0201

* À L'EXCEPTION DE LA GAMME FIGURESSE UNIQUEMENT DISPONIBLE EN

- BLANC TRAFIC RAL 9016
- GRIS ANTHRACITE RAL 7016 MAT (S0022)
- NOIR FONCÉ RAL 9005 MAT (S0029)

RAL FINIMETAL

RAL CLASSIC

TRAFFIC WHITE R9016	AZURE BLUE R5009	PASTEL ORANGE R2003	ANTIQUÉ PINK R3014	DUSTY GREY R7037
PURE WHITE R9010	SKY BLUE R5015	PURE ORANGE R2004	PASTEL GREEN R6019	STONE GREY R7030
CREAM R9001	TRAFFIC BLUE R5017	FLAME RED R3000	MINT TURQUOISE R6033	BROWN GREY R7013
TRAFFIC YELLOW R1023	NIGHT BLUE R5022	WINE RED R3005	BLUE GREEN R6004	SLATE GREY R7015
LEMON YELLOW R1012	ULTRAMARINE BLUE R5002	RED VIOLET R4002	CHOCOLATE BROWN R8017	ANTHRACITE GREY R7016
GOLDEN YELLOW R1004	GREEN BLUE R5001	PURPLE VIOLET R4007	GREY BROWN R8019	GRAPHITE GREY R7024
CURRY YELLOW R1027	JET BLACK R9005	SIGNAL VIOLET R4008	LIGHT GREY R7035	WHITE ALUMINIUM R9006
PASTEL TURQUOISE R6034	BLACK GREY R7021	PASTEL VIOLET R4009	WINDOW GREY R7040	GREY ALUMINIUM R9007
PIGEON BLUE R5014	DAHLIA YELLOW R1033	LIGHT PINK R3015	SILVER GREY R7001	

CODE DE COMMANDE

Pour un Chorus 10SH20060 en RAL9007,
retirez le dernier 0 du code de commande de votre radiateur et ajoutez R9007
Code = 10SH2006R9007.

SECHE-SERVIETTES

IRSAP
creating your comfort

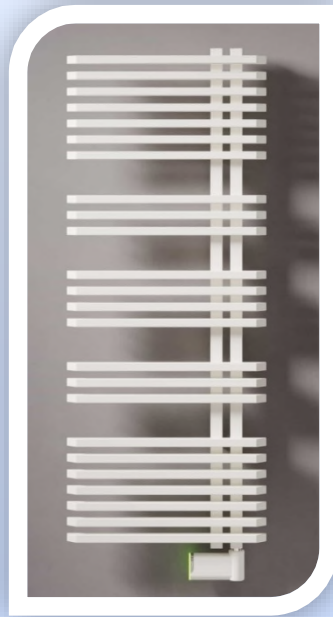

SECHE-SERVIETTES EAU-CHAUDE ET MIXTES



PAGE 89...92
ARES
ARES BOOSTER
ARES CHROME
ARES MIXTE



PAGE 93
SOUL_S
SOUL_S MIXTE



PAGE 93
JAZZ_S
JAZZ_S MIXTE



PAGE 94
ELLIPSIS_B
ELLIPSIS_B MIXTE



PAGE 94
ELLIPSIS_30_B
ELLIPSIS_30_B MIXTE

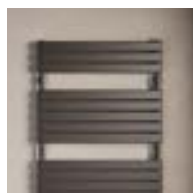

PAGE 95
XILO
XILO MIXTE

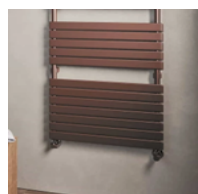

PAGE 95
XILO 2
XILO 2 MIXTE



PAGE 96
KART
KART MIXTE
KART2
KART 2 MIXTE



PAGE 97
GET UP
GET UP MIXTE

SECHE-SERVIETTES ELECTRIQUE



PAGE 98
FLECHE



PAGE 99
SOUL_S



PAGE 99
SOUL_S CONNECTE

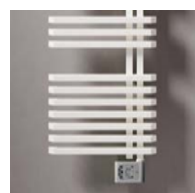

PAGE 99
JAZZ_S

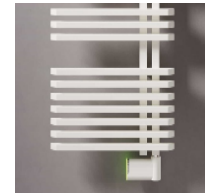

PAGE 99
JAZZ_S CONNECTE



PAGE 100
GET_UP



PAGE 100
GET_UP CONNECTE

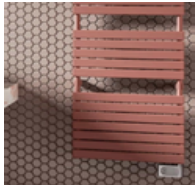

PAGE 100
XILO



PAGE 101
KART

SECHE-SERVIETTES ELECTRIQUE AVEC BOOSTER



PAGE 102
SOUL_S BOOSTER



PAGE 102
JAZZ_S BOOSTER



PAGE 102
GET_UP BOOSTER



PAGE 102
XILO BOOSTER

PAGE 103...108
ACCESSOIRES

ARES

Eau-chaude

Caractéristiques techniques

- radiateur en acier avec tubes ronds Ø 23 mm et collecteurs D 40 x 30 mm
- raccordement hydraulique 1/2" standard ou central 50mm
- NF
- pression maximale de service 8 bars
- température maximale de service 95°C
- garantie 2 ans

Inclus avec le radiateur

- système de fixation murale :
Ares blanc : 3 infratubes blanc
Ares chrome et couleur : 3 infratubes chrome
- purgeur 1/2"

Couleurs et finitions

Supplément de prix

EI S 043B __ IR 01 NNN

RAL sur-mesure

+40% sous réserve de faisabilité

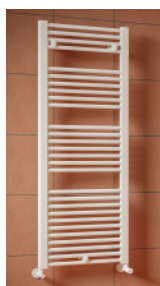

Normes et certifications

EN 442



Raccordement et dimensions avec robinetterie IRSAP (en option) :

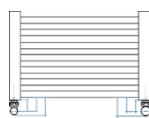

ARES

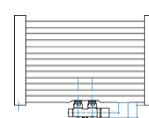

ARES 50MM

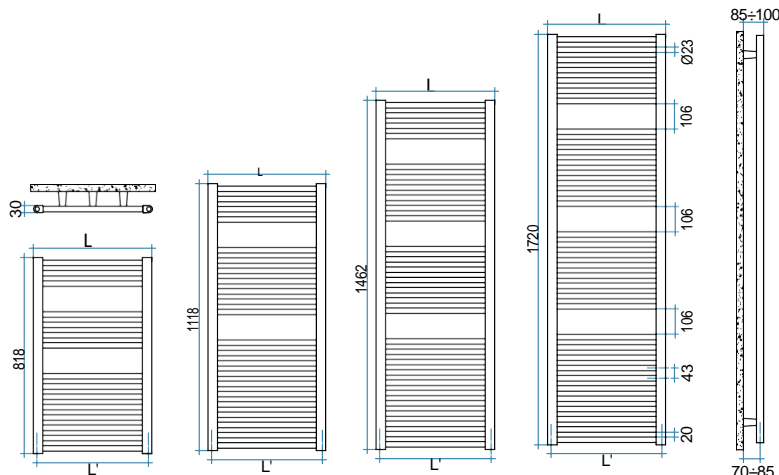

REFERENCES	HAUTEUR mm	LARG. mm	PROF. mm	ENTRAXE mm	DELTA T 50°C	DELTA T 30°C	PENTE	P.P BLANC CODE 01	P.P NUANCIERS CLASSIC+SPECIAL
EI S 043B __ IR 01 NNN	818	430	30	400	324	175	1,207	152,34 €	190,43 €
EI S 053B __ IR 01 NNN	818	530	30	500	384	207	1,206	152,34 €	190,43 €
EI S 058B __ IR 01 NNN	818	580	30	550	414	223	1,206	153,78 €	192,23 €
EI M 043B __ IR 01 NNN	1118	430	30	400	456	243	1,233	175,00 €	218,75 €
EI M 053B __ IR 01 NNN	1118	530	30	500	547	293	1,224	185,50 €	231,88 €
EI M 058B __ IR 01 NNN	1118	580	30	550	593	318	1,220	196,11 €	245,14 €
EI L 043B __ IR 01 NNN	1462	430	30	400	592	316	1,227	205,07 €	256,35 €
EI L 053B __ IR 01 NNN	1462	530	30	500	710	380	1,225	215,68 €	269,60 €
EI L 058B __ IR 01 NNN	1462	580	30	550	769	411	1,224	226,19 €	282,74 €
EI G 043B __ IR 01 NNN	1720	430	30	400	712	380	1,227	226,19 €	282,74 €
EI G 053B __ IR 01 NNN	1720	530	30	500	853	457	1,223	224,64 €	280,81 €
EI G 058B __ IR 01 NNN	1720	580	30	550	923	495	1,220	230,82 €	288,53 €
EI G 073B __ IR 01 NNN	1720	730	30	700	1135	610	1,214	295,61 €	369,51 €

ARES 50MM

REFERENCES	HAUTEUR mm	LARG. mm	PROF. mm	ENTRAXE mm	DELTA T 50°C	DELTA T 30°C	PENTE	P.P BLANC CODE 01	P.P NUANCIERS CLASSIC+SPECIAL
EI S 043B __ IR 05 NNN	818	430	30	50	324	175	1,207	164,39 €	205,49 €
EI S 053B __ IR 05 NNN	818	530	30	50	384	207	1,206	164,39 €	205,49 €
EI S 058B __ IR 05 NNN	818	580	30	50	414	223	1,206	165,83 €	207,29 €
EI M 043B __ IR 05 NNN	1118	430	30	50	456	243	1,233	186,95 €	233,69 €
EI M 053B __ IR 05 NNN	1118	530	30	50	547	293	1,224	197,45 €	246,82 €
EI M 058B __ IR 05 NNN	1118	580	30	50	593	318	1,220	208,16 €	260,21 €
EI L 043B __ IR 05 NNN	1462	430	30	50	592	316	1,227	217,12 €	271,41 €
EI L 053B __ IR 05 NNN	1462	530	30	50	710	380	1,225	227,84 €	284,80 €
EI L 058B __ IR 05 NNN	1462	580	30	50	769	411	1,224	238,34 €	297,93 €
EI G 043B __ IR 05 NNN	1720	430	30	50	712	380	1,227	230,82 €	288,53 €
EI G 053B __ IR 05 NNN	1720	530	30	50	853	457	1,223	236,80 €	296,00 €
EI G 058B __ IR 05 NNN	1720	580	30	50	923	495	1,220	242,87 €	303,59 €
EI G 073B __ IR 05 NNN	1720	730	30	50	1135	610	1,214	307,46 €	384,32 €

EN STOCK

DELAIS REDUIT

*Eco-participation : 0,02€ HT

ARES BOOSTER

Eau chaude + soufflant

Caractéristiques techniques

- radiateur en acier avec tubes ronds Ø 23 mm et collecteurs D 40 x 30 mm
- raccordement hydraulique 1/2"
- pression maximale de service 8 bars
- Température max. de service 95°C
- soufflant 1000W, classe II, IP24, fil pilote
- garantie 2 ans

Inclus avec le radiateur

- système de fixation murale dans la finition du radiateur
- soufflant 1000W monté d'usine dans la finition du radiateur et grille de soufflage grise
- télécommande Wireless
- purgeur 1/2"

Installation

H mm	Y mm	X mm
865	322,5	387
1165	451,5	516
1509	451,5	860
1767	451,5	989

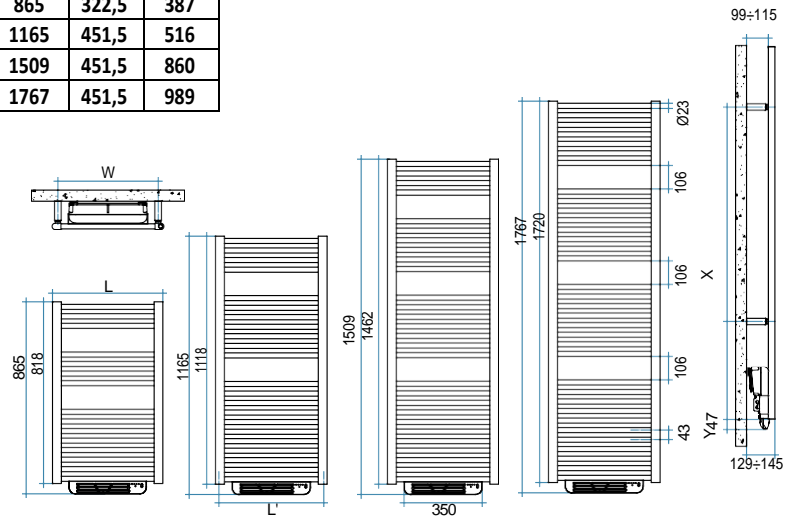

Couleurs et finitions Supplément de prix

ER S 053B __ A4 01 NNN

RAL sur-mesure

+40% sous réserve de faisabilité



Normes et certifications

EN 442

classe II
IP44

CE 12
EN442-1

Raccordement et dimensions avec robinetterie IRSAP (en option) :

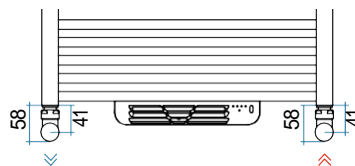

ARES BOOSTER

REFERENCES	HAUTEUR mm	LARG. mm	PROF. mm	ENTRAXE mm	DELTA T 50°C	DELTA T 30°C	PENTE	P.P BLANC * CODE 01	NUANCIERS* CLASSIC+SPECIAL
ER S 053B 01 A401 NNN	865	530	126	500	384	207	1,206	501,10 €	626,37 €
ER S 058B 01 A401 NNN	865	580	126	550	414	223	1,206	502,13 €	627,66 €
ER M 053B 01 A401 NNN	1165	530	126	500	547	293	1,224	535,19 €	668,99 €
ER M 058B 01 A401 NNN	1165	580	126	550	593	318	1,220	545,80 €	682,25 €
ER L 053B 01 A401 NNN	1509	530	126	500	710	380	1,225	566,09 €	707,61 €
ER L 058B 01 A401 NNN	1509	580	126	550	769	411	1,224	576,70 €	720,88 €
ER G 053B 01 A401 NNN	1767	530	126	500	853	457	1,223	574,64 €	718,30 €
ER G 058B 01 A401 NNN	1767	580	126	550	923	495	1,220	581,02 €	726,28 €

*Eco-participation : 1,75€ HT

RACCORDS HYDRAULIQUES – Kits robinets et coudes thermostatizables avec raccords cuivre diam.12mm + diam.14mm et multicouche diam.14mm + diam 16mm Ep.2mm.

CACHE-TUBES – Kits longueur 160 mm diam.18mm

Raccords hydrauliques EQUERRE		
FINITIONS	CODE	€
BLANC	VAL KIT SQU CU 01	125,56 €
CHROME	VAL KIT SQU CU 50	125,56 €
COULEUR	VAL KIT SQU CU __	155,12 €

Cache-Tubes		
	CODE	€
BLANC	VAL KIT COPT 160 01	61,70
CHROME	VAL KIT COPT 160 50	66,54
COULEUR	VAL KIT COPT 160 __	66,54



Télécommande Wireless incluse avec le radiateur

ARES CHROME

Eau-chaude



Télécommande IR pour résistance électrique IR*	
CODE	€
REELETRASM40	97,75 €

Fournie avec son support mural, cette télécommande contrôle à distance la résistance digital IR.

*Eco-participation : 0,14€ HT



ARES CHROME

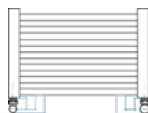

ARES CHROME 50MM

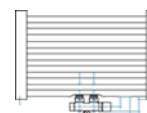

ARES CHROME

REFERENCES	HAUTEUR mm	LARG. mm	PROF. mm	ENTRAXE mm	DELTA T 50°C	DELTA T 30°C	PENTE	P.P CHROME* CODE 50
EI S 043B 50 IR 01 NNN	818	430	30	400	211	110	1,271	381,51 €
EI S 053B 50 IR 01 NNN	818	530	30	500	251	131	1,263	518,81 €
EI S 058B 50 IR 01 NNN	818	580	30	550	271	142	1,260	518,81 €
EI M 043B 50 IR 01 NNN	1118	430	30	400	303	159	1,260	449,49 €
EI M 053B 50 IR 01 NNN	1118	530	30	500	365	192	1,255	610,89 €
EI M 058B 50 IR 01 NNN	1118	580	30	550	396	209	1,253	610,89 €
EI L 043B 50 IR 01 NNN	1462	430	30	400	386	205	1,244	517,37 €
EI L 053B 50 IR 01 NNN	1462	530	30	500	466	246	1,247	702,87 €
EI L 058B 50 IR 01 NNN	1462	580	30	550	506	267	1,249	702,87 €
EI G 043B 50 IR 01 NNN	1720	430	30	400	470	248	1,251	624,28 €
EI G 053B 50 IR 01 NNN	1720	530	30	500	568	300	1,250	847,59 €
EI G 058B 50 IR 01 NNN	1720	580	30	550	617	326	1,249	847,59 €
EI G 073B 50 IR 01 NNN	1720	730	30	700	764	404	1,247	1 150,82 €

* Eco-participation : 0.02€ HT

ARES CHROME 50MM

REFERENCES	HAUTEUR mm	LARG. mm	PROF. mm	ENTRAXE mm	DELTA T 50°C	DELTA T 30°C	PENTE	P.P CHROME* CODE 50
EI S 043B 50 IR 05 NNN	818	430	30	50	211	110	1,271	393,56 €
EI S 053B 50 IR 05 NNN	818	530	30	50	251	131	1,263	530,76 €
EI S 058B 50 IR 05 NNN	818	580	30	50	271	142	1,260	530,76 €
EI M 043B 50 IR 05 NNN	1118	430	30	50	303	159	1,260	461,54 €
EI M 053B 50 IR 05 NNN	1118	530	30	50	365	192	1,255	622,74 €
EI M 058B 50 IR 05 NNN	1118	580	30	50	396	209	1,253	622,74 €
EI L 043B 50 IR 05 NNN	1462	430	30	50	386	205	1,244	529,32 €
EI L 053B 50 IR 05 NNN	1462	530	30	50	466	246	1,247	714,82 €
EI L 058B 50 IR 05 NNN	1462	580	30	50	506	267	1,249	714,82 €
EI G 043B 50 IR 05 NNN	1720	430	30	50	470	248	1,251	636,33 €
EI G 053B 50 IR 05 NNN	1720	530	30	50	568	300	1,250	859,54 €
EI G 058B 50 IR 05 NNN	1720	580	30	50	617	326	1,249	859,54 €
EI G 073B 50 IR 05 NNN	1720	730	30	50	764	404	1,247	1 162,77 €

* Eco-participation : 0.02€ HT

RACCORDS HYDRAULIQUES – Kits robinets et coudes thermostatiables avec raccords cuivre diam.12 et 14mm et multicouche diam.14 et 16mm ep.2mm

Raccords hydrauliques STANDARD EQUERRE		
FINITIONS	CODE	€
BLANC	VAL KIT SQU CU 01	125,56 €
CHROME	VAL KIT SQU CU 50	125,56 €
COULEUR	VAL KIT SQU CU __	155,12 €

Raccords hydrauliques 50mm EQUERRE		
FINITIONS	CODE	€
BLANC	VAL KIT50 SQU CU 01	185,50 €
CHROME	VAL KIT50 SQU CU 50	185,50 €
COULEUR	VAL KIT50 SQU CU __	203,53 €

CACHE-TUBES – Kits longueur 160mm Diam.18mm

Cache-Tubes standard		
FINITIONS	CODE	€
BLANC	VAL KIT COPT 160 01	61,70 €
CHROME	VAL KIT COPT 160 50	66,54 €
COULEUR	VAL KIT COPT 160 __	66,54 €

Cache-Tubes 50mm		
FINITIONS	CODE	€
BLANC	VAL KIT COPT 50 01	76,22 €
CHROME	VAL KIT COPT 50 50	83,43 €
COULEUR	VAL KIT COPT 50 __	83,43 €

ARES MIXTE

radiateur sèche-serviettes mixte

Caractéristiques techniques

- radiateur en acier avec tubes ronds Ø 23 mm et collecteurs D 40 x 30 mm
- raccordement hydraulique 1/2" central 50mm
- pression maximale de service 8 bars
- température maximale de service 95°C
- résistance digitale IR, classe II, IP44
- fil pilote
- garantie 2 ans

Inclus avec le radiateur

- Ares blanc : 3 infratubes blanc + résistance IR blanche
- Ares chrome et couleur : 3 infratubes chrome + résistance IR chrome
- purgeur 1/2"

Couleurs et finitions

EI S 053G A4 03 NNN

RAL sur-mesure +40% sous réserve de faisabilité

Codes couleur et compatibilités en dernière page

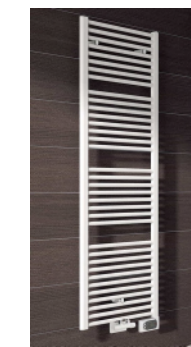
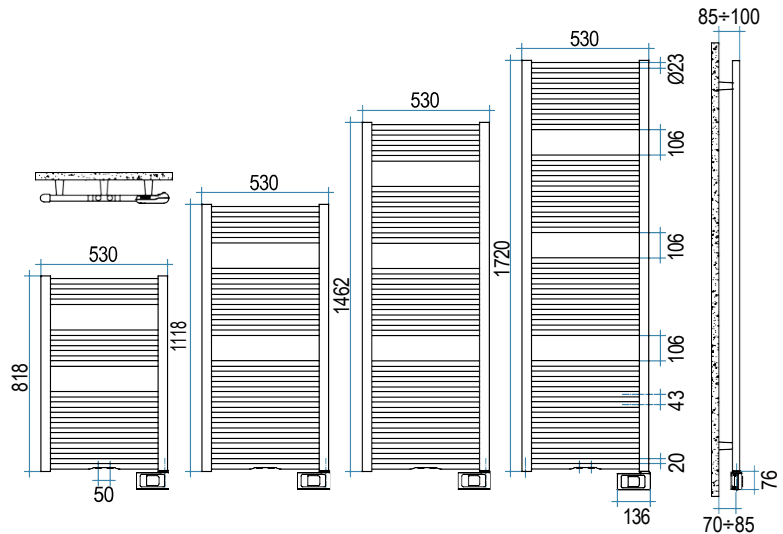

Normes et certifications

EN 442

CE 12 classe II
EN442-1 IP44

Raccordement et dimensions avec robinetterie IRSAP (en option) :

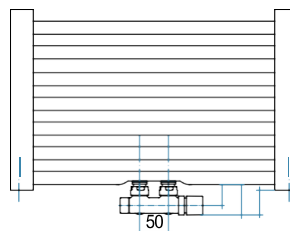

ARES MIXTE

REFERENCES	HAUT mm	LARG. mm	PROF. mm	ENTRAXE mm	DELTA T 50°C	DELTA T 30°C	PENTE	MIXTE* W	P.P BLANC CODE 01	P.P NUANCIERS CLASSIC+SPECIAL
EI S 053G A403 NNN	818	530	30	50	384	207	1,206	300	396,55 €	495,69 €
EI M 053G A403 NNN	1118	530	30	50	547	293	1,224	500	428,07 €	535,09 €
EI L 053G A403 NNN	1462	530	30	50	710	380	1,225	750	456,81 €	571,01 €
EI G 053G A403 NNN	1720	530	30	50	853	457	1,223	1000	465,46 €	581,83 €

*Eco-participation : 1,75€ HT

ARES MIXTE CHROME

REFERENCES	HAUTEUR mm	LARG. mm	PROF. mm	ENTRAXE mm	DELTA T 50°C	DELTA T 30°C	PENTE	MIXTE* W	P.P CHROME CODE 50
EI M 053G 50 A403 NNN	1118	530	30	50	365	192	1,255	300	847,59 €
EI L 053G 50 A4 03 NNN	1462	530	30	50	466	246	1,247	500	935,14 €
EI G 053G 50 A4 03 NNN	1720	530	30	50	568	300	1,250	500	1073,16 €

*Eco-participation : 1,75€ HT

RACCORDS HYDRAULIQUES : Robinetterie 50mm équerre thermostatizable (raccords cuivre diam.12 et 14mm et multicouche diam.14 et 16mm ep.2mm inclus)

CACHE-TUBES : Kits longueur 160mm, diam.18mm, plaque 70x120mm

Raccords hydrauliques 50mm EQUERRE*		
FINITIONS	CODE	€ *
BLANC	VAL KIT50 SQU CU 01) €
CHROME	VAL KIT50 SQU CU 50) €

ation

Cache-Tubes 50mm		
	CODE	€
BLANC	VAL KIT COPT 50 01	
CHROME	VAL KIT COPT 50 50	

Télécommande IR pour résistance électrique IR*	
CODE	€
REELETRASM40	€

Fournie avec son support mural, cette télécommande contrôle à distance la résistance digital IR.



*Eco-participation : 0.14€ HT

SOUL_S

Eau-chaude et mixte

Confort & simplicité :

SOUL_S, un croisement entre une variété ronde et profil plan rectangulaire, est capable de combiner esthétique et fonctionnalité. Essentiel et **réversible**, il satisfait chaque besoin en termes d'espaces d'installation. Avec l'insertion de la résistance électrique (en option) il peut également fonctionner pendant toutes les saisons. Il est disponible en 4 hauteurs

SOUL_S



SOUL_S MIXTE

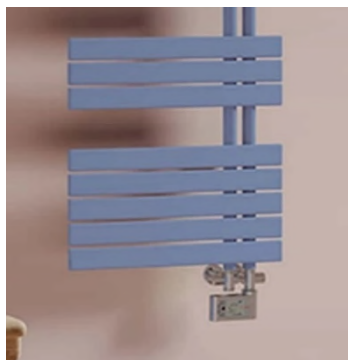

Pour le MIXTE : Eco-participation : 1,75€ H.T

REFERENCE COULEUR BLANC (01)	HAUT. mm	LARG. mm	PROF. mm	Δt50 E.C	Mixte	PRIX PUBLIC EAU-CHAUDE	P.P + RESIST.* ELEC. BLANC	P.P + RESIST.* ELEC.CHROMEE
URP055B01IRO1NNN	924	550	38	423w	+ 400w	346,08 €	609,86 €	624,90 €
URS055B01IRO1NNN	1176	550	38	505w	+ 500w	383,16 €	646,94 €	661,98 €
URM055B01IRO1NNN	1540	550	38	655w	+ 750w	452,17 €	715,95 €	730,99 €
URE055B01IRO1NNN	848	550	38	824w	+ 1000w	589,16 €	852,94 €	867,98 €

* Réf. des résistances voir page 107

JAZZ_S

Eau-chaude et mixte

Confort & simplicité :

JAZZ_S se caractérise par la forme carrée des tubes et collecteurs et est **réversible** pour s'adapter à tous les besoins installation et facilité d'utilisation. Il possède un raccordement hydraulique 1/2" 50mm. En insérant la résistance électrique (en option), il peut fonctionner pendant toutes les saisons. Il est disponible en 4 hauteurs et 2 largeurs

JAZZ_S



JAZZ_S MIXTE



Pour le MIXTE : Eco-participation : 1,75€ H.T

REFERENCE COULEUR BLANC (01)	HAUT. mm	LARG. mm	PROF. mm	Entraxe mm	Δt50 E.C	Mixte	PRIX PUBLIC EAU-CHAUDE	P.P + RESIST. ELEC. BLANC	P.P + RESIST ELEC.CHROMEE
ZRS050B01IRO1NNN	880	500	67	50	414w	+ 400w	539,72 €	803,50 €	818,54 €
ZRM050B01IRO1NNN	1260	500	67	50	573w	+ 400w	604,61 €	868,39 €	883,43 €
ZRL050B01IRO1NNN	1460	500	67	50	653w	+ 750w	657,55 €	921,34 €	936,37 €
ZRL060B01IRO1NNN	1460	600	67	50	767w	+ 750w	713,79 €	977,57 €	992,61 €
ZRG060B01IRO1NNN	1820	600	67	50	927w	+ 1000w	864,17 €	1 127,95 €	1 142,99 €

*Réf. des résistances voir page 107

EN STOCK
DELAIS REDUIT

ELLIPSIS_B

Eau-chaude et mixte

Confort & simplicité :

ELLIPSIS_B est un sèche-serviette classique qui ne se démode jamais.

Il est particulièrement adapté pour les environnements raffinés.

Avec l'insertion de la résistance électrique (en option) il peut également fonctionner pendant toutes les saisons.

Il est disponible en 4 hauteurs et 4 largeurs.

ELLIPSIS_B

ELLIPSIS_B MIXTE



Pour le MIXTE : Eco-participation : 1,75€ H.T

REFERENCE COULEUR BLANC (01)	HAUT. mm	LARG. mm	PROF. mm	Δt50 E.C	Mixte	PRIX PUBLIC EAU-CHAUDE	P.P + RESIST. ELEC. BLANC*	P.P + RESIST ELEC.CHROMEE*
ELS050B01IR01NNN	840	500	53	394w	+ 500w	307,25 €	571,03 €	586,07 €
ELM050B01IR01NNN	1200	500	53	550w	+ 500w	378,53 €	642,31 €	657,35 €
ELE040B01IR01NNN	1620	400	53	606w	+ 500w	429,61 €	693,40 €	708,43 €
ELE050B01IR01NNN	1620	500	53	729w	+ 750w	455,88 €	719,66 €	734,70 €
ELG050B01IR01NNN	1860	500	53	846w	+ 750w	531,38 €	795,16 €	810,20 €
ELG060B01IR01NNN	1860	600	53	986w	+1000w	585,25 €	849,03 €	864,07 €

EN STOCK
DELAIS REDUIT

*Réf. des résistances voir page 107

ELLIPSIS 30_B

Eau-chaude et mixte

Confort & simplicité :

ELLIPSIS 30_B : Chaleur uniforme et constante dans l'ensemble de la pièce.

Accrochage facile et séchage efficace des serviettes. Option mixte pour une fonction sèche-serviettes toute saison

ELLIPSIS 30_B

ELLIPSIS 30_B MIXTE



Pour le MIXTE : Eco-participation : 1,75€ H.T

REFERENCE COULEUR BLANC (01)	HAUT. mm	LARG. mm	PROF. mm	Δt50 E.C	Mixte	PRIX PUBLIC EAU-CHAUDE	P.P + RESIST. ELEC. BLANC*	P.P + RESIST ELEC.CHROMEE*
HTS041B01IR01NNN	840	410	44	371w	+ 400w	246,17 €	509,95 €	524,99 €
HTS051B01IR01NNN	840	510	44	459w	+ 500w	271,92 €	535,70 €	550,74 €
HTM041B01IR01NNN	1120	410	44	457w	+ 500w	307,97 €	571,75 €	586,79 €
HTM051B01IR01NNN	1120	510	44	562w	+ 500w	330,63 €	594,41 €	609,45 €
HTL041B01IR01NNN	1560	410	44	604w	+ 750w	366,68 €	630,46 €	645,50 €
HTL051B01IR01NNN	1560	510	44	741w	+ 750w	389,34 €	653,12 €	668,16 €
HTG051B01IR01NNN	1800	510	44	856w	+1000w	463,50 €	727,28 €	742,32 €
HTG061B01IR01NNN	1800	610	44	1015w	+1000w	486,16 €	749,94 €	764,98 €

*Réf. des résistances voir page 107

XILO

Eau-chaude et mixte

Confort & simplicité :

Le sèche-serviettes **XILO**, produit avec des tubes d'acier plats, permet d'obtenir un haut rendement thermique, avec un contenu en eau minimum. Sa présence discrète et élégante s'harmonise parfaitement avec l'ameublement de la salle de bain.

XILO



XILO MIXTE



Pour le MIXTE : Eco-participation : 1,75€ H.T

REFERENCE COULEUR BLANC (01)	HAUT. mm	LARG. mm	PROF. mm	Δt50 E.C	Mixte	PRIX PUBLIC EAU-CHAUDE	P.P + RESIST. ELEC. BLANC *	P.P + RESIST ELEC.CHROME*
XOP050B01IR01NNN	792	506	38	412w	+300w	317,34 €	581,13 €	596,16 €
XOP060B01IR01NNN	792	606	38	483w	+300w	347,01 €	610,79 €	625,83 €
XOM050B01IR01NNN	1156	506	38	558w	+500w	375,13 €	638,91 €	653,95 €
XOM060B01IR01NNN	1156	606	38	658w	+500w	415,91 €	679,70 €	694,74 €
XOL050B01IR01NNN	1520	506	38	718w	+750w	440,94 €	704,73 €	719,76 €
XOL060B01IR01NNN	1520	606	38	848w	+1000w	491,62 €	755,40 €	770,44 €
XOG050B01IR01NNN	1744	506	38	839w	+750w	487,40 €	751,18 €	766,22 €
XOG060B01IR01NNN	1744	606	38	986w	+1200w	546,52 €	810,30 €	825,34 €
XOG075B01IR01NNN	1744	756	38	1206w	+1200w	635,10 €	898,88 €	913,92 €

*Réf. des résistances voir page 107

XILO 2

Eau-chaude et mixte

Confort & simplicité :

Le **XILO 2**, produit avec des tubes d'acier plats, permet d'obtenir un haut rendement thermique contenu en eau minimum. Sa présence discrète et élégante s'harmonise parfaitement avec l'ameublement de la salle de bain

XILO 2

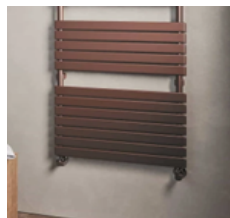

XILO 2 MIXTE



Pour le MIXTE : Eco-participation : 1,75€ H.T

REFERENCE COULEUR BLANC (01)	HAUT. mm	LARG. mm	PROF. mm	Δt50 E.C	Mixte *	PRIX PUBLIC EAU-CHAUDE	P.P + RESIST. ELEC. BLANC	P.P + RESIST ELEC.CHROME
X2P050B01IR01NNN	792	506	46	582w	+500w	780,23 €	1 044,01 €	1 059,05 €
X2P060B01IR01NNN	792	606	46	680w	+750w	803,09 €	1 066,87 €	1 081,91 €
X2M050B01IR01NNN	1156	506	46	794w	+750w	957,08 €	1 220,86 €	1 235,90 €
X2M060B01IR01NNN	1156	606	46	932w	+1000w	1 014,55 €	1 278,33 €	1 293,37 €
X2L050B01IR01NNN	1520	506	46	976w	+1200w	1 130,84 €	1 394,62 €	1 409,66 €
X2L060B01IR01NNN	1520	606	46	1146w	+1200w	1 221,17 €	1 484,95 €	1 499,99 €
X2G050B01IR01NNN	1744	506	46	1094w	+1200w	1 286,47 €	1 550,25 €	1 565,29 €
X2G060B01IR01NNN	1744	606	46	1300w	+1500w	1 334,16 €	1 597,94 €	1 612,98 €
X2G075B01IR01NNN	1744	756	46	1608w	+1800w	1 566,73 €	1 830,52 €	1 845,55 €

EN STOCK
DELAI REDUIT

*Réf. des résistances voir page 107

KART

Eau-chaude et mixte

Confort & simplicité :

La ligne KART est synonyme de fonctionnalité et de solidité. Grâce à ses hautes performances, c'est un radiateur qui convient aux grandes SDB.

KART est également disponible en 4 hauteurs et 3 largeurs dans la version avec attaches de 50 mm. Insert de la résistance électrique (en option), peut fonctionner même lorsque le système est éteint.

KART



KART MIXTE



Pour le MIXTE : Eco-participation : 1,75€ H.T

REFERENCE COULEUR BLANC (01)	HAUT. mm	LARG. mm	Prof mm	Δt50 E.C	Mixte	P.P EAU- CHAUDE (01)	P.P EAU- CH.RACC.50 (05)	P.P.RACC.50 +RESIST.ELEC BLANC	P.P.RACC.50 +RESIST.ELEC CHROME
KAS050B01IR..(01 OU 05) NNN	725	500	50	356w	+300w	225,16 €	237,21 €	500,99 €	516,03 €
KAS060B01IR..(01 OU 05) NNN	725	600	50	419w	+300w	235,66 €	247,51 €	511,29 €	526,33 €
KAM050B01IR..(01 OU 05) NNN	1112	500	50	533w	+500w	299,63 €	311,47 €	575,26 €	590,29 €
KAM060B01IR..(01 OU 05) NNN	1112	600	50	625w	+500w	308,38 €	320,23 €	584,01 €	599,05 €
KAL050B01IR..(01 OU 05) NNN	1456	500	50	696w	+750w	369,15 €	380,89 €	644,68 €	659,72 €
KAL060B01IR..(01 OU 05) NNN	1456	600	50	812w	+1000w	379,56 €	391,40 €	655,18 €	670,22 €
KAE050B01IR..(01 OU 05) NNN	1757	500	50	845w	+1000w	468,65 €	480,39 €	744,18 €	759,21 €
KAE060B01IR..(01 OU 05) NNN	1757	600	50	980w	+1200w	480,39 €	492,34 €	756,12 €	771,16 €
KAE075B01IR..(01 OU 05) NNN	1757	750	50	1182w	+1200w	492,34 €	504,08 €	767,87 €	782,90 €

.. : CODE 01 RACCORDEMENT CLASSIQUE - .. : CODE 05 RACCORDEMENT 50

* Réf. des résistances voir page 107

EN STOCK
DELAIS REDUIT

KART2

Eau-chaude et mixte

Confort & simplicité :

Grâce à ses hautes performances le radiateur KART 2, répond bien aux exigences des salles de bains de grande taille. Par ailleurs, les grands espaces entre les tubes chauffants en font un excellent sèche-serviettes.

KART 2



KART 2 MIXTE



Pour le MIXTE : Eco-participation : 1,75€ H.T

REFERENCE COULEUR BLANC (01)	HAUT. mm	LARG. mm	Prof mm	Δt50 E.C	Mixte	P.P EAU- CHAUDE (01)	P.P EAU- CH.RACC.50 (05)	P.P.RACC.50 +RESIST.ELEC BLANC	P.P.RACC.50 +RESIST.ELEC CHROME
KDS050B01IR..(01 OU 05) NNN	725	500	50	520w	+300w	496,36 €	509,75 €	773,53 €	788,57 €
KDS060B01IR..(01 OU 05) NNN	725	600	50	612w	+300w	524,27 €	537,45 €	801,24 €	816,28 €
KDM050B01IR..(01 OU 05) NNN	1112	500	50	778w	+500w	650,55 €	663,73 €	927,52 €	942,55 €
KDM060B01IR..(01 OU 05) NNN	1112	600	50	913w	+500w	681,65 €	694,74 €	958,52 €	973,56 €
KDL050B01IR..(01 OU 05) NNN	1456	500	50	1016w	+750w	799,80 €	812,77 €	1 076,56 €	1 091,59 €
KDL060B01IR..(01 OU 05) NNN	1456	600	50	1186w	+1000w	829,36 €	842,33 €	1 106,12 €	1 121,16 €
KDE050B01IR..(01 OU 05) NNN	1757	500	50	1234w	+1000w	1 007,96 €	1 021,04 €	1 284,82 €	1 299,86 €
KDE060B01IR..(01 OU 05) NNN	1757	600	50	1431w	+1200w	1 062,14 €	1 075,22 €	1 339,00 €	1 354,04 €
KDE075B01IR..(01 OU 05) NNN	1757	750	50	1726w	+1200w	1 126,00 €	1 139,08 €	1 402,86 €	1 417,90 €

.. : CODE 01 RACCORDEMENT CLASSIQUE - .. : CODE 05 RACCORDEMENT 50

* Réf. des Résistances voir page 107

GET UP

Eau-chaude et mixte

Confort & simplicité :

Grâce au double joint breveté le **GET UP**, permet l'ouverture à 90° de certaines parties chauffantes, associant de cette façon la fonctionnalité et l'aspect pratique. Les parties amovibles du Get Up le transforment en véritable sèche-linge pouvant accueillir jusqu'à 7kg.

GET_UP



GET_UP MIXTE

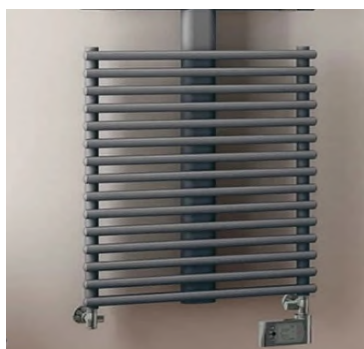

Pour le MIXTE : Eco-participation : 1,75€ H.T

REFERENCE COULEUR BLANC (01)	HAUT. mm	LARG. mm	Prof mm	Δt50 E.C	Mixte	P.P EAU- CHAUDE	P.P RESIST.* ELEC. BLANC	P.P RESIST.* ELEC.CHROMEE
GUM055B01IR05NNN	1076	550	77/385	536/625w	+500w	550,33 €	814,11 €	829,15 €
GUL055B01IR05NNN	1499	550	77/385	706/775w	+750w	851,71 €	1 115,49 €	1 130,53 €

*Réf. des résistances voir page 107

FLECHE

Electrique

Confort & simplicité :

FLÈCHE Électrique répond aux cotés pratiques. Grâce à ses formes simples et essentielles il peut être Installé dans n'importe quelle salle de bains..

FLECHE
ELECTRIQUE



FLECHE DIGITAL :

REF. BLANC (01) ELECTRIQUE DIGITAL	HAUT. mm	LARG. mm	PROF.	Puissance En W	P.P Electrique Blanc*
PRP050G01A401NNN	944	500	30	500w	348,45 €
PRM040G01A401NNN	1322	400	30	300w	355,25 €
PRM050G01A401NNN	1322	500	30	750w	374,10 €
PRL040G01A401NNN	1658	400	30	500w	394,08 €
PRL060G01A401NNN	1658	600	30	1000w	414,27 €

FLECHE CHROME DIGITAL

REF. CHROME (50) ELECTRIQUE DIGITAL	HAUT. mm	LARG. mm	PROF.	Puissance En W	P.P Electrique Chromé*
PRP050G50A401NNN	944	500	30	300w	805,67 €
PRM040G50A401NNN	1322	400	30	300w	839,04 €
PRM050G50A401NNN	1322	500	30	500w	924,94 €
PRL040G50A401NNN	1658	400	30	500w	1 048,44 €
PRL060G50A401NNN	1658	600	30	750w	1 150,10 €

FLECHE DIGITAL AVEC DETECTION DE PRESENCE :

REF. BLANC (01) ELECTRIQUE DIGITAL	HAUT. mm	LARG. mm	PROF.	Puissance En W	P.P Electrique + détection de présence*
PRP050P01A401NNN	944	500	30	500w	364,62 €
PRM040P01A401NNN	1322	400	30	500w	380,59 €
PRM050P01A401NNN	1322	500	30	750w	407,26 €
PRL040P01A401NNN	1658	400	30	500w	408,29 €
PRL060P01A401NNN	1658	600	30	1000w	449,90 €

*Eco-participation : 1,75€ HT

EN STOCK
DELAIS REDUIT

SOUL_S

Electrique et Electrique connecté

Confort & simplicité :

SOUL_S Électrique se caractérise par un profil plat et rectangulaire du tube et la forme ronde du collecteur. Disponible en 4 hauteurs avec différentes puissances électriques. Type d'électronique de votre choix pour satisfaire chaque exigence de programmation. La nouvelle et exclusive résistance électrique WiFi vient fourni dans la même couleur que le radiateur.

SOUL_S ELECTRIQUE



SOUL_S ELECTRIQUE CONNECTE



L'Application IRSAP NOW

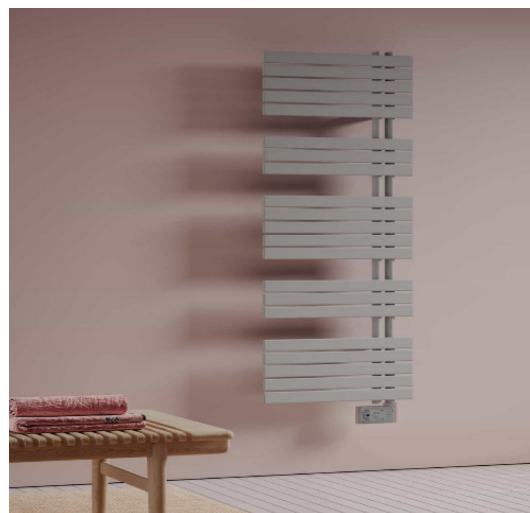

[IRSAP NOW](#) est un système innovant qui permet de transformer une installation traditionnelle en un système de chauffage connecté, sans fil et multizone.

		REF. BLANC (01) ELECTRIQUE	HAUT. mm	LARG. mm	PROF.	Puissance W	P.P Elec.*	REF. BLANC (01) ELEC. WIFI CONNECTE	P.P ELEC. CONNECTE*
COLLECTEUR	DROITE	URP055G01A401NNN	924	550	38	400w	505,83 €	URP055V01A401NNN	581,85 €
		URS055G01A401NNN	1176	550	38	500w	536,63 €	URS055V01A401NNN	606,77 €
		URM055G01A401NNN	1540	550	38	750w	584,01 €	URM055V01A401NNN	661,88 €
		URE055G01A401NNN	1848	550	38	1000w	689,38 €	URE055V01A401NNN	779,81 €
	GAUCHE	ULP055G01A401NNN	924	550	38	400w	505,83 €	ULP055V01A401NNN	581,85 €
		ULS055G01A401NNN	1176	550	38	500w	536,63 €	ULS055V01A401NNN	606,77 €
		ULM055G01A401NNN	1540	550	38	750w	584,01 €	ULM055V01A401NNN	661,88 €
		ULE055G01A401NNN	1848	550	38	1000w	689,38 €	ULE055V01A401NNN	779,81 €

* Eco-participation : 1,75€ H.T

JAZZ_S

Electrique et Electrique connecté

Confort & simplicité :

JAZZ_S Électrique se caractérise par sa forme carrée de tuyaux et de collecteurs. Type d'électronique de votre choix pour satisfaire chaque exigence de programmation. La nouvelle résistance électrique Wifi est fournie dans la même couleur que le radiateur.

JAZZ_S ELECTRIQUE



JAZZ_S ELECTRIQUE CONNECTE



L'Application IRSAP NOW



[IRSAP NOW](#) est un système innovant qui permet de transformer une installation traditionnelle en un système de chauffage connecté sans fil et multizone.

		REF. BLANC (01) ELECTRIQUE	HAUT. mm	LARG. mm	PROF.	Puissance W	P.P Electrique*	REF. BLANC (01) ELEC. WIFI CONNECTE	P.P ELEC. CONNECTE*
COLLECTEUR	DROITE	ZRS050G01A401NNN	880	500	67	400w	645,81 €	ZRS050V01A401NNN	891,16 €
		ZRM050G01A401NNN	260	500	67	500w	722,13 €	ZRM050V01A401NNN	967,99 €
		ZRL060G01A401NNN	1460	600	67	750w	771,06 €	ZRL060V01A401NNN	1 050,19 €
		ZRG060G01A401NNN	1820	600	67	1000w	816,07 €	ZRG060V01A401NNN	1 126,92 €
	GAUCHE	ZLS050G01A401NNN	880	500	67	400w	645,81 €	ZLS050V01A401NNN	891,16 €
		ZLM050G01A401NNN	260	500	67	500w	722,13 €	ZLM050V01A401NNN	967,99 €
		ZLL060G01A401NNN	1460	600	67	750w	771,06 €	ZLL060V01A401NNN	1 050,19 €
		ZLG060G01A401NNN	1820	600	67	1000w	816,07 €	ZLG060V01A401NNN	1 126,92 €

* Eco-participation : 1,75€ H.T

GET_UP

Electrique et Electrique connecté

Confort & simplicité :

GET UP en version électrique est la solution idéale pour les espaces de vie, où cela n'est pas possible. Il est disponible en 2 hauteurs et dans la largeur de 550 mm. La nouvelle et exclusive résistance électrique WiFi est fourni dans la même couleur que le radiateur.

GET_UP ELECTRIQUE



GET_UP ELECTRIQUE CONNECTE



L'Application IRSAP NOW



[IRSAP NOW](#) est un système innovant qui permet de transformer une installation traditionnelle en un système de chauffage connecté, sans fil et multizone.

REF. BLANC (01) ELECTRIQUE	HAUT. mm	LARG. mm	PROF.	Puissance En W	P.P Electrique*	REF.BLANC (01) ELEC. WIFI CONNECTE	P.P Elec. CONNECTE*
GUM055G01A401NNN	1076	550	77/385	500w	643,44 €	GUM055V01A401NNN	756,95 €
GUL055G01A401NNN	1499	550	77/385	750w	953,37 €	GUL055V01A401NNN	1 059,36 €

*Eco-participation : 1,75€ HT

XILO

Electrique

Confort & simplicité :

XILO Électrique est un radiateur sèche-serviettes électrique en acier. Disponible en 3 hauteurs et en 2 largeurs.

XILO ELECTRIQUE

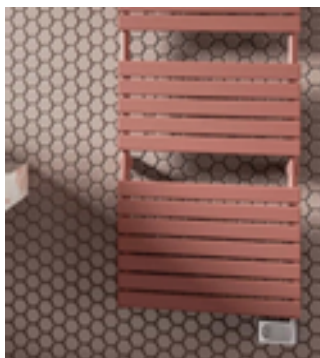

REF. BLANC (01) ELECTRIQUE	HAUT. mm	LARG. mm	PROF.	Puissance En W	P.P Electrique *
XOM050G01A401NNN	1156	506	38	500w	506,14 €
XOL050G01A401NNN	1520	506	38	750w	536,63 €
XOL060G01A401NNN	1520	606	38	1000w	585,66 €

EN STOCK
DELAIS REDUIT

*Eco-participation : 1,75€ HT

KART

Electrique

Confort & simplicité :

Grâce à ses hautes performances le radiateur KART Électrique, répond bien aux exigences des salles de bains de grande taille. Par ailleurs, les grands espaces entre les tubes chauffants en font un excellent sèche-serviettes.

KART ELECTRIQUE



REF. BLANC (01) ELECTRIQUE	HAUT. mm	LARG. mm	PROF.	Puissance En W	P.P Electrique *
KAM050G01A401NNN	1110	500	50	500w	464,53 €
KAL050G01A401NNN	1450	500	50	750w	543,43 €
KAE050G01A401NNN	1750	500	50	1000w	610,38 €

*Eco-participation : 1,75€ HT

SECHE-SERVIETTES BOOSTER (CHAUFFAGE CENTRAL + SOUFFLANT)

JAZZ_S BOOSTER

REF. BLANC (01) AVEC BOOSTER	HAUT. mm	LARG. mm	PROF mm.	ENTRAXE mm	Puissance En W	Prix public*
COLLECTEUR A DROITE						
ZBL060B01A401NNN	1497	600	124	50	767	995,70 €
ZBG060B01A401NNN	1857	600	124	50	927	1141,76 €
COLLECTEUR A GAUCHE						
ZAL060B01A401NNN	1497	600	124	50	767	995,70 €
ZAG060B01A401NNN	1857	600	124	50	927	1141,76 €

*Eco-participation : 1,75€ HT

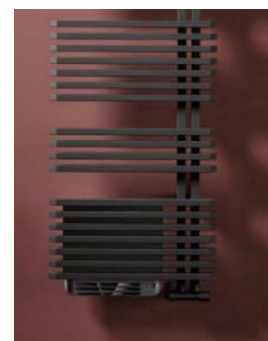

SOUL_S BOOSTER

REF. BLANC (01) AVEC BOOSTER	HAUT. mm	LARG. mm	PROF mm.	ENTRAXE mm	Puissance En W	Prix public*
COLLECTEUR A DROITE						
UBS055B01A401NNN	1216	550	110	50	505w	621,40 €
UBM055B01A401NNN	1580	550	110	50	655w	688,86 €
UBE055B01A401NNN	1888	550	110	50	825w	824,93 €
COLLECTEUR A GAUCHE						
UAS055B01A401NNN	1216	550	110	50	505w	621,40 €
UAM055B01A401NNN	1580	550	110	50	655w	688,86 €
UAE055B01A401NNN	1888	550	110	50	825w	824,93 €

*Eco-participation : 1,75€ HT



XILO BOOSTER

REF. BLANC (01) AVEC BOOSTER	HAUT. mm	LARG. mm	PROF mm.	ENTRAXE mm.	Puissance En W	Prix public*
XAM050B01A401NNN	1206	506	110	456	558w	649,62 €
XAL050B01A401NNN	1570	506	110	456	718w	727,28 €
XAL60B01A401NNN	1570	606	110	556	848w	776,72 €

*Eco-participation : 1,75€ HT



GET UP BOOSTER

REF. BLANC (01) AVEC BOOSTER	HAUT. mm	LARG. mm	PROF mm.	ENTRAXE mm	Puissance En W	Prix public*
GCM055B01A401NNN	1124	550	122/385	500	536/625	848,93 €
GCL055B01A401NNN	1547	550	122/385	500	706/775	1236,00 €

*Eco-participation : 1,75€ HT



EN STOCK
DELAIS REDUIT

RACCORDS HYDRAULIQUES

Kit robinet et coude équerre thermostatisable

Livré avec les raccords cuivre Ø 12 et 14 mm et multicouche Ø 16 mm épaisseur 2 mm.



blanc	
Références	€ HT*
VAL KIT SQU CU 01	125,56 €

Chromé	
Références	€ HT*
VAL KIT SQU CU 50	125,56 €

Couleur	
Références	€ HT*
VAL KIT SQU CU --	155,12 €

Kit robinet et coude droit thermostatisable

Livré avec les raccords cuivre Ø 12 et 14 mm et multicouche Ø 16 mm épaisseur 2 mm.



blanc	
Références	€ HT*
VAL KIT DIR CU 01	139,46 €

Chromé	
Références	€ HT*
VAL KIT DIR CU 50	139,46 €

Couleur	
Références	€ HT*
VAL KIT DIR CU --	163,77 €

Kit robinet et coude 50mm équerre thermostatisable

Livré avec les raccords cuivre Ø 12 et 14 mm et multicouche Ø 16 mm épaisseur 2 mm.



blanc		
Références	côté	€ HT*
VAL KIT50 SQU CU 01	Droit	185,50 €
VAL KIT50 SQU CUS 01	Gauche	185,50 €

chromé		
Références	côté	€ HT*
VAL KIT50 SQU CU 50	Droit	185,50 €
VAL KIT50 SQU CUS 50	Gauche	185,50 €

chromé		
Références	côté	€ HT*
VAL KIT50 SQU CU --	Droit	243,26 €
VAL KIT50 SQU CUS --	Gauche	243,26 €

Kit robinet et coude 50mm droit thermostatisable

Livré avec les raccords cuivre Ø 12 et 14 mm et multicouche Ø 16 mm épaisseur 2 mm.



blanc	
Références	€ HT*
VAL KIT50 DIR CU 01	185,50 €

Chromé	
Références	€ HT*
VAL KIT50 DIR CU 50	185,50 €

Couleur	
Références	€ HT*
VAL KIT50 DIR CU --	234,33 €

* Eco-participation : 0,02 HT

RACCORDS HYDRAULIQUES

Kit robinet et coude monotube équerre thermostatisable

Livré avec sonde Ø 11mm, les raccords cuivre Ø 12 et 14 mm et multicouche Ø 16 mm épaisseur 2 mm.
Codes couleurs et compatibilité en dernière page.



blanc	
Références	€ HT*
VAL MON SQU 01	171,70 €



Chromé	
Références	€ HT*
VAL MON SQU 50	171,70 €



Couleur	
Références	€ HT*
VAL MON SQU --	188,49 €

Kit robinet et coude monotube droit thermostatisable

Livré avec sonde Ø 11mm, les raccords cuivre Ø 12 et 14 mm et multicouche Ø 16 mm épaisseur 2 mm.
Codes couleurs et compatibilité en dernière page.



blanc	
Références	€ HT*
VAL MON DIR180 01	171,70 €



Chromé	
Références	€ HT*
VAL MON DIR180 50	171,70 €



Couleur	
Références	€ HT*
VAL MON DIR180 --	187,15 €

Kit robinet et coude monotube équerre/droit 90° thermostatisable

Livré avec sonde Ø 11mm, les raccords cuivre Ø 12 et 14 mm et multicouche Ø 16 mm épaisseur 2 mm.
Codes couleurs et compatibilité en dernière page.



blanc	
Références	€ HT*
VAL MON DIR 01	188,90 €



Chromé	
Références	€ HT*
VAL MON DIR 50	188,90 €



Couleur	
Références	€ HT*
VAL MON DIR --	204,35 €

Canne d'injection

Canne en ABS longueur 1,5m, Ø 9/11mm
A utiliser en complément du kit robinetterie monotube IRSAP



Références	€ HT*
SOND AD 11L 1500F	5,36 €

Raccord ½ mâle ¾ femelle
Inclus avec la robinetterie monotube IRSAP



Références	€ HT*
VAL KIT50 SQU CU 50	20,10 €

* Eco-participation : 0,02 HT

RACCORDS HYDRAULIQUES

Kit robinet et coude intérieur thermostatizable

Livré avec les raccords cuivre Ø 12 et 14 mm et multicouche Ø 16 mm épaisseur 2 mm. Codes couleurs et compatibilité en dernière page.

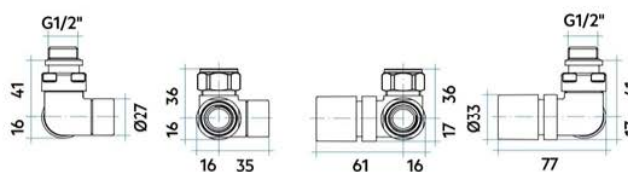

blanc	
Références	€ HT*
VAL KIT SALV CU 01	178,60 €



Chromé	
Références	€ HT*
VAL KIT SALV CU 50	178,60 €



Couleur	
Références	€ HT*
VAL KIT SALV CU --	202,95 €

RACCORDS ET ADAPTATEURS

Raccord cuivre/fer

Raccord cuivre/fer 1/2" chromé



Références	€ HT
RAC CU FE 12 50	21,85 €

Raccord cuivre

Raccord cuivre 16x2mm



Références	€ HT
RAC RA CR 16 50	10,30 €

Raccord PER

Raccord PER diam.12x1.1mm (A)
Raccord PER diam.16x1.5mm (B)



Références	€ HT
A RAC PLAS 12 11	10,30 €
B RAC PLAS 16 15	10,30 €

Raccord multi-couche

Racc.Multi-couche 12x1.1mm (A)
Racc.Multi-couche 14x2mm (B)



Références	€ HT
A RAC MULT 12 11	10,30 €
B RAC MULT LU 01	10,30 €

Adaptateur M30x1.5

Avec 2 bagues de fixations



Références	€ HT
VAL GHI TERM2	4,85 €

TÊTES THERMOSTATIQUES

Raccord universel M30x1,5 inclus

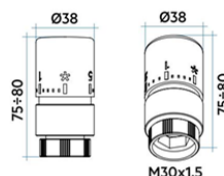

Blanc	
Références	€ HT
TES TE LIQ3 01	58,60 €



Couleur	
Références	€ HT
TES TE LIQ3 --	84,05 €



Chromé	
Références	€ HT
TES TE LIQ3 50	84,05 €



Satiné	
Références	€ HT
TES TE LIQ3 55	141,00 €

* Eco-participation : 0,02 HT

Infratube pour ARES et FLECHE

Infratube pour installation murale

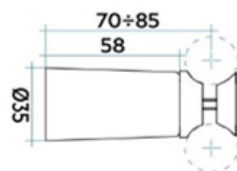

blanc	
Références	€ HT
ATT CHE INE 01	13,30 €

Chromé	
Références	€ HT
ATT CHE INE 50	15,25 €

Infratube pour ARCHE et VENUS

Infratube pour installation murale

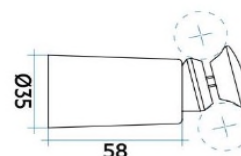

blanc	
Références	€ HT
ATT CHE INE INC 01	13,40 €

Chromé	
Références	€ HT
ATT CHE INE INC 50	18,03 €

Kit de fixation pour radiateur sèche-serviettes

Kit complet comprenant les chelas ou infratubes en plus des fixations murales réglables brevetées selon modèle, vis et chevilles. Codes couleurs et compatibilité en dernière page.

COMPATIBILITES	BLANC		COULEUR	
	Références	€ HT	Références	€ HT
Ares eau chaude Booster	K4 AT CI92 BDF 01	38,30 €	K4 AT CI92 BDF __	47,88 €
Flèche électrique Booster	K4 AT CI92BDF SF 01	38,30 €	K4 AT CI92 BDF SF __	47,88 €
Jazz eau-chaude	K4 ATT CIL BDF 2S 01	38,30 €	K4 ATT CIL BDF 2S __	47,88 €
Jazz eau-chaude Booster	K4 AT CI68 BDF 2S 01	38,30 €	K4 ATT CI68 BDF 2S __	47,88 €
Jazz électrique	K4 ATT CIL BDF SF 01	38,30 €	K4 ATT CIL BDF SF __	47,88 €
Jazz Electrique Booster	K4 AT CI68 BDF SF 01	38,30 €	K4 AT CI168 BDF SF __	47,88 €
Soul eau-chaude, Funky eau-chaude	K4 ATT CIL BRF 2S 01	38,30 €	K4 ATT CIL BRF 2S __	47,88 €
Soul eau-chaude Booster, Funky eau-chaude Booster	K4 AT CI68 BRF 2S 01	38,30 €	K4 AT CI68 BRF 2S __	47,88 €
Soul électrique, Funky électrique	K4 ATT CIL BRF SF 01	38,30 €	K4 ATT CIL BRF SF __	47,88 €
Soul électrique Booster, Funky électrique Booster	K4 AT CI68 BRF SF 01	38,30 €	K4 AT CI68 BRF SF __	47,88 €

Console pour ARPA12, ARPA23, Ellipsis, PIANO et SAX

Console réglable 135/215 mm pour installation au sol.

Codes couleurs et compatibilité en dernière page.

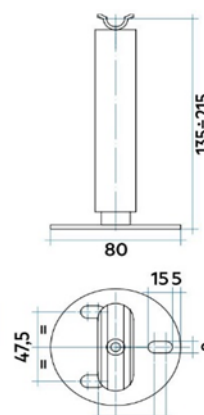

Exemple d'installation sur Piano double vertical et horizontal

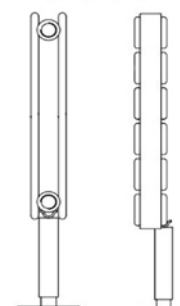

blanc	
Références	€ HT
AMENS PAV PA 01	89,00 €

Couleur	
Références	€ HT
AMENS PAV PA __	93,40 €

RÉSISTANCES ÉLECTRIQUES

Résistance électrique DIGITALE IR avec contrôle électronique

Alimentation monophasée 230V, 50hz, isolation classe II, IP44, câble électrique longueur 1,2 m.

Fonctions : programmation hebdomadaire / vacances / détection ouverture de fenêtre / Adaptive Start Control / blocage clavier sécurité enfant. Fil pilote 6 ordres : Auto / Confort / Nuit / Eco / Hors gel / Boost (2h). Livrée avec 1 Té 1/2" et 1 bouchon 1/2".

Puissances	Canne	Blanc		Chromé	
Watt	L mm	Références	€ HT*	Références	€ HT*
300	370	ANRE 0300 GFP 01	263,80 €	ANRE 0300 GFP 50	278,80 €
400	440	ANRE 0400 GFP 01	263,80 €	ANRE 0400 GFP 50	278,80 €
500	520	ANRE 0500 GFP 01	263,80 €	ANRE 0500 GFP 50	278,80 €
600	590	ANRE 0600 GFP 01	263,80 €	ANRE 0600 GFP 50	278,80 €
750	690	ANRE 0750 GFP 01	263,80 €	ANRE 0750 GFP 50	278,80 €
800	690	ANRE 0800 GFP 01	263,80 €	ANRE 0800 GFP 50	278,80 €
1000	810	ANRE 1000 GFP 01	263,80 €	ANRE 1000 GFP 50	278,80 €
1200	940	ANRE 1200 GFP 01	263,80 €	ANRE 1200 GFP 50	278,80 €
1500	1150	ANRE 1500 GFP 01	263,80 €	ANRE 1500 GFP 50	278,80 €
1800	1270	ANRE 1800 GFP 01	263,80 €	ANRE 1800 GFP 50	278,80 €

* Eco-participation : 0,92 HT



Té de dérivation 1/2" pour résistance électrique

blanc		chrome	
Références	€ HT	Références	€ HT
ATRAC TFMF 01	15,14 €	ATRAC TFMF 50	20,18 €

Télécommande IR

Fournie avec son support mural, cette télécommande contrôle à distance la résistance digitale IR.



Référence

RE ELET TRAS M40

** Eco-participation : 0,14 € HT

Prix € HT**

97,70 €



Télécommande WIRELESS

Fournie avec son support mural, elle permet le contrôle déporté de la résistance électrique et/ou du soufflant (versions Booster)

Kit fixation télécommande Wireless

Cet accessoire de pose permet l'installation de la télécommande sur la surface du radiateur à la hauteur choisie.

Référence	Couleur	Prix € HT*
RE ELET TRAS 25 01 N	Blanc	140,70 €
RE ELET TRAS 25 B4 N	Gris aluminium	176,44 €

* Eco-participation : 0,14 HT

Soul / Xilo	Jazz	Ares / Flèche / Funky	Prix € HT*
CONF 50X 1056EC 01	CONF 40X 2360EC 01	CONF D22 P4EC 01	4,43 €
CONF 50X 1056EC B4	CONF 40X 2360EC B4	CONF D22 P4EC B4	7,42 €

Kit Prolongations pour collecteur à gauche sur modèle hydraulique asymétrique Booster (Funky, Soul, Jazz)

2 prolongations pour permettre le raccordement hydraulique de la robinetterie sous le booster
A utiliser pour les configurations avec le collecteur à gauche, Longueur 25mm

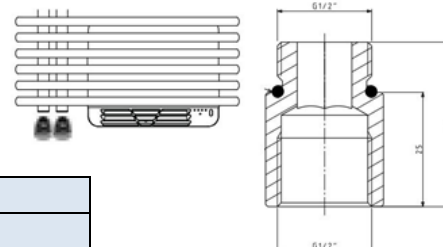

Finitions	kit prolongation pour collecteur à gauche	
	code	€
chromé	KIT 2 PROL 25 MF 12 CR	23,07 €

RACCORDS HYDRAULIQUES MIXTES

Kit robinet et coude intérieur équerre pour fonctionnement mixte

Livré avec les raccords cuivre Ø 12 et 14 mm et multicouche Ø 16 mm épaisseur 2 mm.

Adaptateur pour tête thermostatique M30 x 1,5 inclus, kit cache-tubes (p. 391) non compris.

Codes couleurs et compatibilité en dernière page.

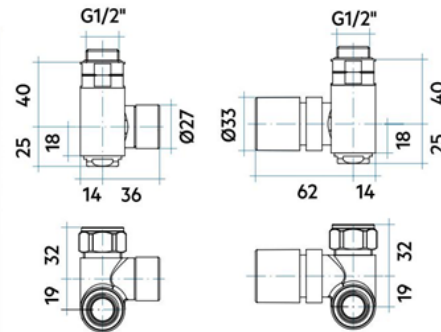

blanc		
Références	côté robinet	€ HT*
VAL KIT SQ MIST 01	Droit	236,18 €
VAL KIT SQ MIST S 01	Gauche	236,18 €

* Eco-participation : 0,02 HT

chromé		
Références	côté robinet	€ HT*
VAL KIT SQ MIST 50	Droit	236,18 €
VAL KIT SQ MIST S 50	Gauche	236,18 €

* Eco-participation : 0,02 HT

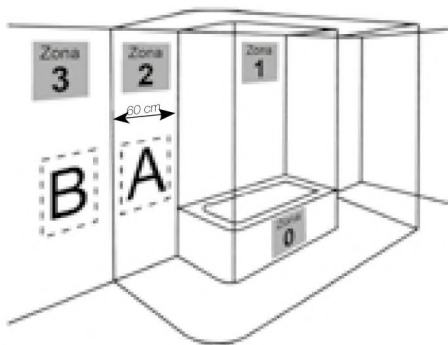

En période estivale, lorsque les générateurs de chaleur (chaudière, pompe à chaleur, ...) sont à l'arrêt, les radiateurs sèche-serviettes chauffage central peuvent garder leur fonction de séchage du linge grâce à l'insertion d'une résistance électrique. On parle alors de fonctionnement mixte.

Une fois équipé d'une résistance électrique, le radiateur se soumet à la réglementation électrique en vigueur et doit respecter les normes d'installation dans une salle de bain.

Zone 1 : Interdiction d'installer tout type d'appareil électrique

Zone 2 : Distance comprise entre 0 et 60 cm du bord de la baignoire. Possibilité d'installer un radiateur sèche-serviettes (Classe II, IP24) seulement si la ligne d'alimentation électrique équipée d'un interrupteur différentiel est située en Zone 3.

Zone 3 : Distance à partir de 60 cm de la baignoire. Possibilité d'installer un radiateur sèche-serviettes (Classe II, Classe I) avec la ligne d'alimentation électrique équipée d'un interrupteur différentiel en Zone 3.

Règles d'installation pour les gammes utilisant le raccordement 3 voies

Cote A pour les vannes et détendeurs carrés Irsap = 40 mm

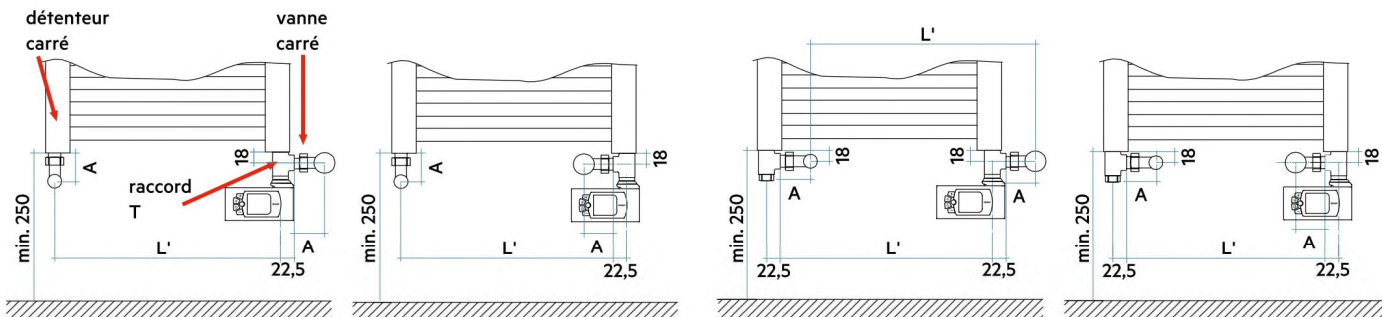

Raccordement hydraulique et mixte sur collecteur

Pour insérer la résistance électrique dans la vanne sans changer les entraxes, utilisez le kit spécila mixte VAL KIT SQ MIST disponible en blanc et chrome.

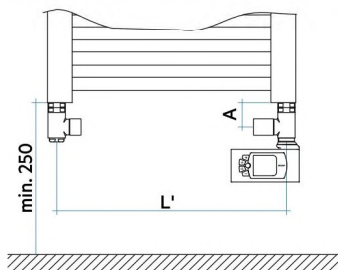

Raccordement hydraulique et mixte sur collecteur 50mm

Pour insérer la résistance électrique dans la vanne sans changer les entraxes, utilisez le kit spécila mixte VAL KIT SQ MIST disponible en blanc et chrome.

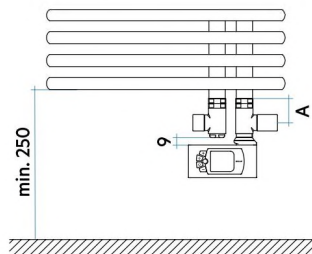

Raccordement hydraulique 50mm central et mixte sur collecteur

Tous nos radiateurs ont, aux extrémités des collecteurs latéraux, des filetages 1/2 dans lesquels on peut intégrer facilement et quand on le souhaite la résistance électrique.

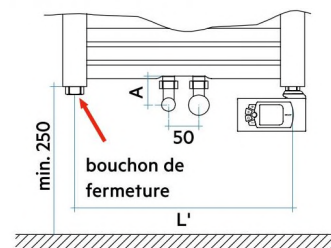

COULEURS & FINITIONS

Les couleurs IRSAP, ici représentées sur un modèle TESI, se déclinent en 2 nuanciers, **CLASSIC** et **SPECIAL** dont la plus-value de 25% s'applique au prix du radiateur en finition blanc standard code 01 selon la compatibilité du radiateur (voir tableau de compatibilités).

3 types de finition sont disponibles, brillante **G**, mate **M** ou texturée **B**.

FINITIONS BRILLANTES **G**



Blanc Edelweiss **G** code 34
NUANCIER **CLASSIC**



Ivoire · Ral 1013 **G** code 02
NUANCIER **CLASSIC**



Beige Cream **G** code 26
NUANCIER **CLASSIC**



Marron · Ral 8017 **G** code 09
NUANCIER **CLASSIC**



Bleu Lilas · Ral 4005 **G** code R3
NUANCIER **CLASSIC**



Vert Herbe · Ral 6018 **G** code N3
NUANCIER **CLASSIC**



Vert Forêt · Ral 6005 **G** code 19
NUANCIER **CLASSIC**

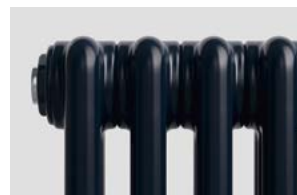

Deep Blue · Ral 5004 **G** code 2F
NUANCIER **CLASSIC**



Jaune Melon · Ral 1028 **G** code E7
NUANCIER **CLASSIC**



Orange · Ral 2004 **G** code 17
NUANCIER **CLASSIC**



Rouge · Ral 3000 **G** code 05
NUANCIER **CLASSIC**



Amarante · Ral 3003 **G** code 06
NUANCIER **CLASSIC**



Gris Manhattan **G** code 03
NUANCIER **CLASSIC**



Gris Titanium Métalisé · Ral 9023 **G** code L3
NUANCIER **SPECIAL**



Noir · Ral 9005 **G** code 10
NUANCIER **CLASSIC**

Les couleurs RAL disponibles sur demande (brillant 80 +/- 5 gloss) font l'objet d'une étude de faisabilité respectant notre niveau de qualité.

Les couleurs représentées sont à considérer comme indicatives du fait des diverses techniques et matières utilisées pour la confection des peintures et des radiateurs. IRSAP se réserve la possibilité d'apporter à tout moment les modifications nécessaires pour l'amélioration de la qualité de ses produits.

Précautions d'entretien

- Nettoyer la surface du radiateur en utilisant un chiffon doux pour ne pas rayer la peinture
- Ne pas utiliser de produits chimiques qui peuvent attaquer la peinture
- Ne pas utiliser d'humidificateur d'air en terre poreuse

FINITIONS HORS NUANCIERS



Blanc Standard **G** code 01



Chrome **G** code 50



Traitement Loft **G** code TR
+40%



RAL sur-mesure code RAL
+40%

FINITIONS TEXTURÉES [®]



Sablé [®] code Y4
NUANCIER **SPECIAL**



Quartz 1 [®] code 1C
NUANCIER **SPECIAL**



Quartz 2 [®] code 2C
NUANCIER **SPECIAL**



Sunstone [®] code 2D
NUANCIER **SPECIAL**



Gris Moyen [®] code 4D
NUANCIER **SPECIAL**



Gris Martellé [®] code 32
NUANCIER **SPECIAL**

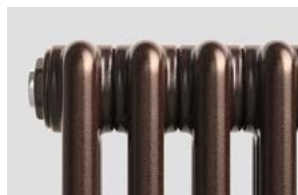

Cuivre Martellé [®] code J4
NUANCIER **SPECIAL**

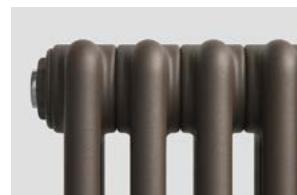

Brun Tabac [®] code 1B
NUANCIER **SPECIAL**



Flame Red [®] code 7D
NUANCIER **SPECIAL**



Azurite 3 [®] code 6C
NUANCIER **SPECIAL**



Noir Satiné [®] code 30
NUANCIER **SPECIAL**

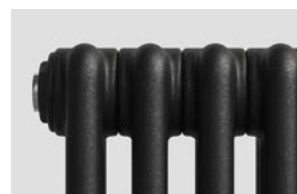

Noir Graphite [®] code 18
NUANCIER **SPECIAL**

FINITIONS MATES [®]

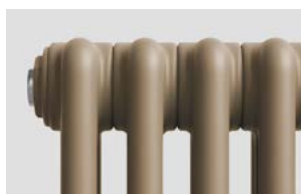

Beige Opaque · Ral 1019 [®] code 3V
NUANCIER **SPECIAL**

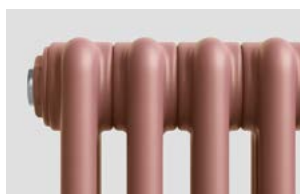

Rose Opaque · Ral 3012 [®] code 5V
NUANCIER **SPECIAL**

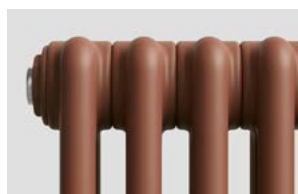

Rouille Opaque · Ral 8004 [®] code 9U
NUANCIER **SPECIAL**

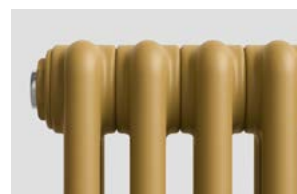

Ocre Opaque · Ral 1024 [®] code 4V
NUANCIER **SPECIAL**



Glace Opaque [®] code 3P
NUANCIER **SPECIAL**



Vert Sauge Opaque · Ral 6021 [®] code 2V
NUANCIER **SPECIAL**



Agave Opaque [®] code 9N
NUANCIER **SPECIAL**



Bleu Colombe Opaque · Ral 5014 [®] code 4P
NUANCIER **SPECIAL**



Bleu Baltique Opaque [®] code 1P
NUANCIER **SPECIAL**



Bleu pastel Opaque · Ral 5024 [®] code 1V
NUANCIER **SPECIAL**

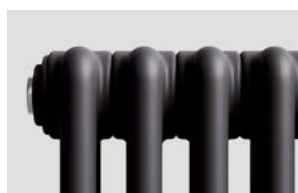

Anthracite Opaque · Ral 7016 [®] code 6V
NUANCIER **SPECIAL**

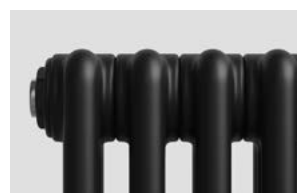

Noir Opaque [®] code K1
NUANCIER **SPECIAL**

RADIATEURS ELECTRIQUES

ACOVA



ACOVA

SOMMAIRE

RADIATEURS ELECTRIQUES



MARA
Page 113



VOLGA PLUS
Page 114



ATOLL
Page 115

FICHE TECHNIQUE

DESRIPTIF

- ✦ Radiateur électrique connecté, en acier, à inertie sèche.
- ✦ Double cœur de chauffe : résistance intégrée dans un bloc de fonte couplé à un bloc de pierre.
- ✦ Traitement de surface anticorrosion haute résistance et finition par revêtement poudre époxy/polyester.
- ✦ Design face lisse épuré.
- ✦ Teinte de base : blanc satiné RAL 9216.



RÉGULATION

TMR	
GÉNÉRALITÉS	
Position de la régulation	Intégrée - en haut à droite
Performance thermostat	NF Electricité
Affichage	Affichage digital rétroéclairé
Sélecteur de modes	Auto, Manuel, Éco, Confort, Hors gel
Plage de régulation	Au pas de 0,5°C
Verrouillage parental	OUI
Autres	Touche marche/arrêt accessible à l'arrière de l'appareil
ÉCONOMIES D'ÉNERGIE	
Programmes	Programmation hebdomadaire personnalisable
Détection de présence	NON
Détection ouverture/fermeture fenêtre	OUI
Connectivité intégrée	OUI
Fréquence Wifi	2,4 GHz
Veille	Basse consommation : 0,4 W
PROTOCOLE DE COMMUNICATION	
Fil pilote 6 ordres	OUI

CHAUFFAGE ÉLECTRIQUE

MARA / TMR



Saillie au mur

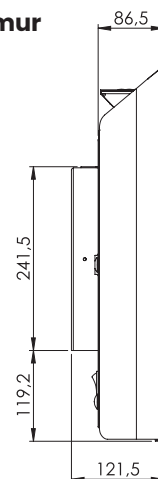

	RÉGULATION	DIMENSIONS (en mm)		PUISSANCE (en W)	POIDS (en kg)	TEINTE DE BASE : BLANC SATINÉ	
		H	L			RÉF.	PPC €/HT
TMR		493	625	750	15,0	TMR075063EEZF	460,00
			625	1000	15,0	TMR100063EEZF	520,00
			895	1500	20,0	TMR150090EEZF	650,00
			895	2000	20,0	TMR200090EEZF	780,00

EN STOCK

DELAIS REDUIT

FICHE TECHNIQUE

DESRIPTIF

- ✦ Radiateur électrique à fluide caloporteur en fonte d'aluminium.
- ✦ Éléments de 100 mm plats verticaux.
- ✦ Traitement de surface anticorrosion par anaphorèse haute résistance et finition par revêtement poudre époxy/polyester.
- ✦ Fluide caloporteur haute performance, sans entretien.
- ✦ Verrouillage par code PIN.
- ✦ Teinte de base : blanc Pure White RAL 9010.

Nouvelles fonctionnalités :



- ✦ Mémorisation des programmes et réglages pendant 7 jours en cas de coupure de courant.
- ✦ Démarrage auto-adaptatif.
- ✦ Auto-programmation.
- ✦ Bascule automatique heure d'hiver/heure d'été.

VOLGA PLUS / TAMH

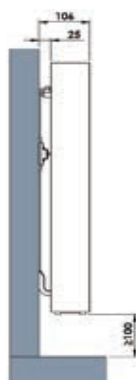
Saillie au mur



Normes

Classe II □ - IP 34 - IK09 -  - 

CÂBLE : LONGUEUR UTILE : 1000 MM



CHAUFFAGE ÉLECTRIQUE

VOLGA PLUS / TAMH

RÉGULATION

	TAMH
GÉNÉRALITÉS	
Position de la régulation	Intégrée - en haut à droite
Performance thermostat	NF Electricité Performance 3* + œil
Coefficient d'aptitude	0,1
Affichage	Écran LCD - Affichage digital rétroéclairé
Sélecteur de modes	Confort, Éco, Hors gel, Auto, Arrêt
Plage de régulation	Ultra-précise, au 1/10 ^e de degré
Verrouillage parental	OUI + verrouillage par code PIN
Autres	Touche marche/arrêt en relief. Signal sonore lors de la mise en chauffe et l'arrêt du radiateur.
ÉCONOMIES D'ÉNERGIE	
Programmes	3 pré-enregistrés + 1 libre-utilisateur
Détection de présence	OUI
Détection ouverture/fermeture fenêtre	OUI
Indicateur digital de consommation	OUI
Veille	Basse consommation : 0,4 W
PROTOCOLE DE COMMUNICATION	
Fil pilote 6 ordres	OUI

	RÉGULATION	DIMENSIONS (en mm)		PUISSANCE (en W)	NOMBRE D'ÉLÉMENTS	POIDS (en kg)	TEINTE DE BASE : BLANC	
		H	L				RÉF.	PPC €/HT
TAMH		575	528	500	4	10,0	TAMH-050-053/CF	372,02
			528	750	4	10,0	TAMH-075-053/CF	402,62
			628	1000	5	12,2	TAMH-100-063/CF	438,33
			828	1250	7	16,0	TAMH-125-083/CF	489,32
			928	1500	8	18,2	TAMH-150-093/CF	545,43
			1228	2000	11	24,0	TAMH-200-123/CF	657,64

FICHE TECHNIQUE

DESRIPTIF

- ✦ Radiateur électrique à fluide caloporteur en fonte d'aluminium.
- ✦ Éléments de 100 mm plats verticaux sur l'Atoll TAN.
- ✦ Traitement de surface anticorrosion par anaphorèse haute résistance et finition par revêtement poudre époxy/polyester.
- ✦ Fluide caloporteur haute performance, sans entretien.
- ✦ Résistance électrique thermoplongeante, avec fusible de sécurité.
- ✦ Teinte de base : blanc Pure White RAL 9010.

Nouvelles fonctionnalités :

- ✦ Verrouillage par code.
- ✦ Bascule automatique heure d'hiver/heure d'été.
- ✦ Augmentation de la réserve de marche.
- ✦ Démarrage auto-adaptatif.

ATOLL / TAN

Saillie au mur

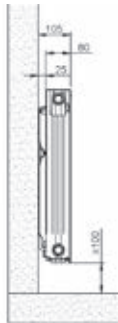

CÂBLE : LONGUEUR UTILE : 1200 MM

RÉGULATION

AVEC RÉGULATION



ATOLL
(TAN)



GÉNÉRALITÉS

Position de la régulation	Intégrée - En haut à droite
Performance thermostat	NF Électricité Performance 3*
Coefficient d'aptitude	0,1
Affichage	Écran LCD - Affichage digital rétroéclairé
Sélecteur de modes	Confort, Éco, Hors gel, Auto, Arrêt
Plage de régulation	Ultra-précise, au 1/10° de degré
Verrouillage parental	OUI + verrouillage par code PIN
Autres	Touche marche/arrêt en relief. Signal sonore lors de la mise en chauffe et l'arrêt du radiateur.

ÉCONOMIES D'ÉNERGIE

Programmes	3 pré-enregistrés + 1 libre-utilisateur
Veille	Basse consommation : 0,4 W
Détection ouverture/fermeture de fenêtre	OUI
Indicateur digital de consommation	OUI

PROTOCOLE DE COMMUNICATION

Fil pilote 6 ordres	OUI
---------------------	-----

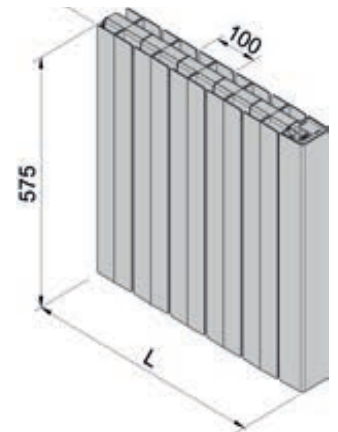

Normes

Classe II □ - IP 34 - IK09 -



CHAUFFAGE ÉLECTRIQUE



RÉGULATION	DIMENSIONS (en mm)		PUISSANCE (en W)	NOMBRE D'ÉLÉMENTS	POIDS (en kg)	TEINTE DE BASE : BLANC	
	H	L				RÉF.	PPC €/HT
 TAN	575	474	500	4	10,0	TAN-050-047/CF	276,32
		474	750	4	10,0	TAN-075-047/CF	305,93
		574	1000	5	12,2	TAN-100-057/CF	345,42
		774	1250	7	14,9	TAN-125-077/CF	394,75
		874	1500	8	18,2	TAN-150-087/CF	444,09
		1174	2000	11	24,0	TAN-200-117/CF	542,78

EN STOCK

DELAIS REDUIT

RADIATEURS ELECTRIQUES

Thermor 



Thermor 

SOMMAIRE

RADIATEURS ELECTRIQUES



AMADEUS 3
Page 118



BALEARES 2
Page 119



BILBAO 4
Page 120



EQUATEUR 5
Page 121



KENYA 4
Page 122

AMADEUS 3

Le confort tout simplement

Caractéristiques

DÉTECTION AUTOMATIQUE DE FENÊTRE
OUVERTE/FERMÉE

BOITIER DIGITAL avec touches tactiles

PROGRAMMATION LIBRE PERSONNALISABLE

FONCTIONNALITÉS DÉDIÉES AUX BAILLEURS
SOCIAUX :

verrouillage du menu Expert, bridage de la température,
notice intégrée dans un boîtier coulissant, etc.

FACILITÉ DE POSE :

- Support mural servant de gabarit de pose.
- Compatible avec l'accessoire de fixation universelle (réf. 492 310) permettant une installation rapide et robuste sans refaire de trous (idéal en milieu amianté) en remplacement d'un convecteur « grille pain »

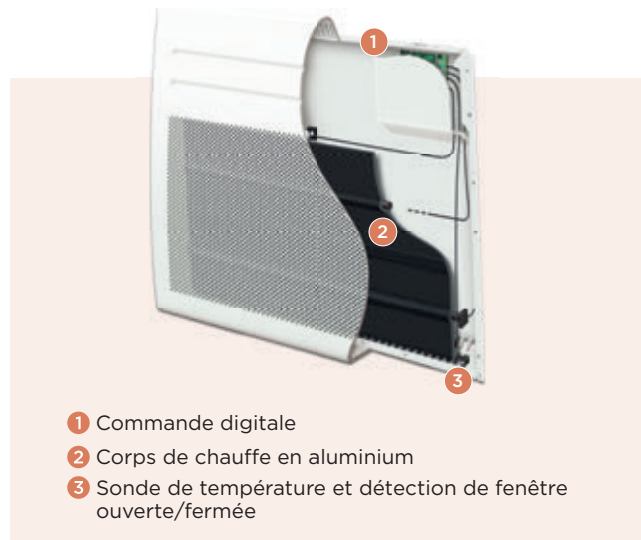

- 1 Commande digitale
- 2 Corps de chauffe en aluminium
- 3 Sonde de température et détection de fenêtre ouverte/fermée

AMADEUS 3

PUISSANCE (W)	DIMENSIONS L x H x E (mm)	POIDS (KG)	COTE A (MM)	COTE B1 (MM)	COTE B2 (MM)	BLANC BRILLANT	
						REF.	P.P.H.T
HORIZONTAL							
300	453x477x130	4,48	195	158,5	246	443 216	191 €(2)
500	453x477x130	4,48	195	158,5	246	443 217	192 €(2)
750	453x477x130	4,48	195	158,5	246	443 218	194 €(2)
1000	527x477x130	5,2	269	158,5	246	443 219	200 €(1)
1250	675x477x130	6,67	417	158,5	246	443 220	237 €(1)
1500	749x477x130	7,4	491	158,5	246	443 222	242 €(1)
2000	971x477x130	9,59	713	158,5	246	443 223	290 €(1)
VERTICAL							
1000	470x740x117	6,2	269	451	539	443 224	224 €(1)
1500	470x962x117	7,8	269	673	761	443 225	265 €(1)
2000	470x1190x117	10	269	895	983	443 226	315 €(1)

(1) Écoparticipation : 1,75 € HT. (2) Écoparticipation : 0,92 € HT.



Accessoires

Désignation	Référence	Prix HT
Bridge 2 Cozytouch Thermor	400 991	113 €(3)
Interface Cozytouch	450 251	47 €(3)
Fixation universelle permettant l'installation sur les trous du produit remplacé	492 310	22 €(4)

(3) Écoparticipation : 0,14 € HT.

(4) Éco-contribution : PMCB 2a2



Services



EN STOCK

DELAIS REDUIT



BALÉARES 2

Le confort du chauffage central en toute simplicité



Caractéristiques

PROGRAMMATION INTÉGRÉE PERSONNALISABLE

DÉTECTION AUTOMATIQUE DE FENÊTRE OUVERTE/FERMÉE

POSSIBILITÉ D'AFFICHER LES CONSOMMATIONS EN KWH (avec estimation en €) sur le boîtier

COEFFICIENT D'APTITUDE : 0,1

ORIGINE : France

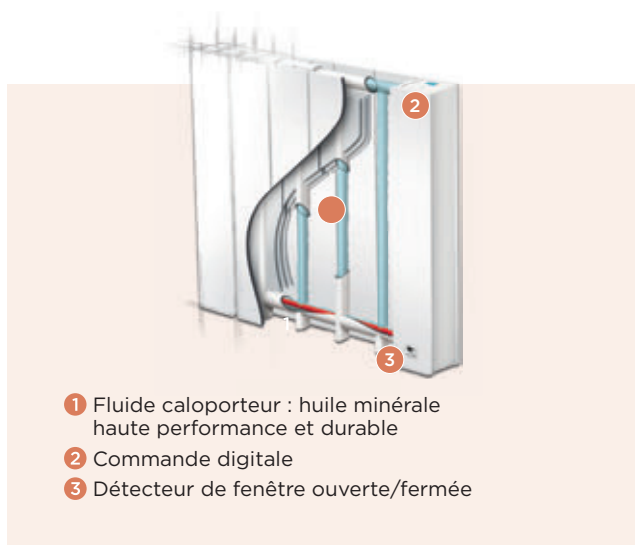

BALEARES 2

PUISSANCE (W)	DIMENSIONS L x H x E (mm)	POIDS (KG)	COTE A (MM)	COTE B (MM)	COTE D1 (MM)	COTE D2 (MM)	BLANC BRILLANT	
							REF.	PRIX H.T
300	410x575x127	8,25	161	354	156	92	492 401	240 €
500	410x575x127	8,25	161	354	156	92	492 411	276 €
750	490x575x127	9,9	242	354	156	92	492 421	308 €
1000	490x575x127	9,9	242	354	156	92	492 431	340 €
1250	651x575x127	13,2	400	354	156	95	492 441	407 €
1500	732x575x127	14,8	400	354	156	176	492 451	430 €
2000	973x575x127	19,7	725	354	156	92	492 471	527 €

Accessoires

Désignation	Référence	Prix HT ⁽²⁾
Bridge 2 Cozytouch ThermorInterface	400 991	113 €
Cozytouch	450 251	47 €

(2) Écoparticipation : 0,14 € HT.

EN STOCK
DELAIS REDUIT

Services

GARANTIE 2 ANS



BILBAO 4

Le radiateur à inertie fluide qui facilite les économies d'énergie

Les + Produits



Caractéristiques

PLANNING ADAPTATIF : analyse des habitudes de vie pour proposer une optimisation du planning de chauffe

DÉTECTEUR DE PRÉSENCE DOUBLE TECHNOLOGIE grâce à la combinaison de 2 capteurs : Infrarouge et luminosité.

- L'appareil abaisse la consigne lors des absences non prévues pour réaliser des économies
- L'appareil réagit immédiatement aux présences non prévues pour garantir le confort

ANTICIPATION DE LA MISE EN CHAUFFE pour atteindre la température de confort

DÉTECTION DE FENÊTRE OUVERTE : Cette fonction permet d'éviter tout gaspillage d'énergie.

PROGRAMMATION INTÉGRÉE PERSONNALISABLE

POSSIBILITÉ DE JUMELER les appareils entre eux à condition d'avoir un HUB Cozytouch (ref. 400 992)

COEFFICIENT D'APTITUDE : 0,1

ORIGINE : France

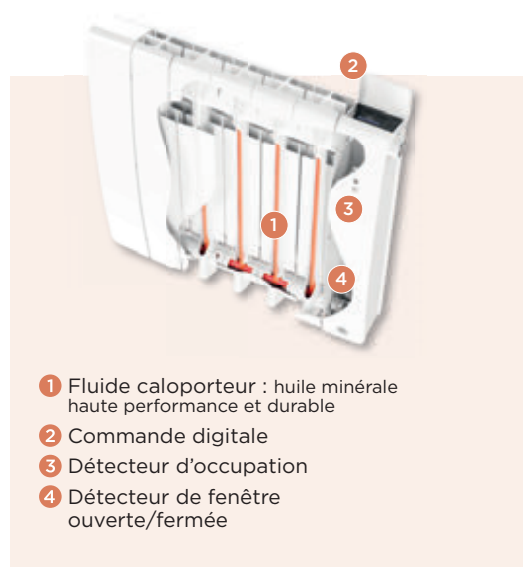

BILBAO 4

PUISSANCE (W)	DIMENSIONS L x H x E (mm)	POIDS (KG)	COTE A (MM)	COTE B (MM)	BLANC BRILLANT		GRIS ARDOISE	
					REF.	PRIX H.T	REF.	PRIX H.T
HORIZONTAL								
750	600x590x135	12,6	242	354	493 822	543 €	493 827	633 €
1000	600x590x135	11,8	242	354	493 823	583 €	493 828	673 €
1250	760x590x135	15,5	400	354	493 824	671 €	493 829	762 €
1500	845x590x135	17,2	483	354	493 825	730 €	493 830	820 €
2000	1090x590x135	22,8	725	354	493 826	883 €	493 832	973 €
VERTICAL								
1000	432x1290x120	24,7	320	1020	494 832	864 €	494 838	976 €
1500	432x1590x120	29,7	320	1320	494 833	986 €	494 839	1098 €
1800	432x1800x120	34	320	1530	494 834	1189 €	494 840	1299 €
BAS								
700	799x388x132	11,5	400	158	494 835	686 €	494 841	798 €
1000	999x388x132	14,5	600	158	494 836	761 €	494 842	873 €
1400	1399x388x132	20,5	1000	158	494 837	950 €	494 843	1062 €

Accessoire

Désignation	Référence	Prix HT ⁽²⁾
Hub Cozytouch Thermor	400 992	59 € (2)

Éco-participation : 0,14 € HT.

Services



EN STOCK

DELAIS REDUIT



ÉQUATEUR 5

La nouvelle génération du confort absolu grâce au double corps de chauffe

Les + Produits



Caractéristiques

PLANNING ADAPTATIF : analyse des habitudes de vie pour proposer une optimisation du planning de chauffe semaine après semaine.

DÉTECTEUR DE PRÉSENCE DOUBLE TECHNOLOGIE grâce à la combinaison de 2 capteurs : Infrarouge et luminosité

- L'appareil abaisse la consigne lors des absences non prévues pour réaliser des économies
- L'appareil réagit immédiatement aux présences non prévues pour garantir le confort

ANTICIPATION DE LA MISE EN CHAUFFE pour atteindre la température de confort

DÉTECTION DE FENÊTRE OUVERTE : permet de détecter des variations de températures liées à l'ouverture ou fermeture d'une fenêtre. Cette fonction permet d'éviter tout gaspillage d'énergie lorsqu'une fenêtre est restée ouverte.

COEFFICIENT D'APTITUDE : 0,1

ORIGINE : France

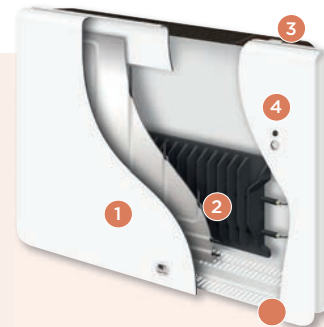

- 1 Façade rayonnante chauffante
- 2 Corps de chauffe en fonte haute performance
- 3 Commande digitale nouvelle génération
- 4 Détecteur de présence/ d'absence
- 5 Détecteur de fenêtre ouverte/fermée

EQUATEUR 5

PUISSANCE (W)	DIMENSIONS L x H x E (mm)	POIDS (KG)	COTE A (MM)	COTE B (MM)	BLANC BRILLANT		GRIS ARDOISE	
					REF.	P.P H.T	REF.	P.P H.T
HORIZONTAL								
750	540 x 590 x 125	16,5	134	409	427 636	636 €	428 394	727 €
1000	670 x 590 x 125	21,5	194	409	428 388	704 €	428 395	794 €
1250	800 x 590 x 125	26	254	409	428 389	822 €	428 396	913 €
1500	930 x 590 x 125	29	314	409	428 390	861 €	428 397	951 €
2000	1190 x 590 x 125	39	644	409	428 391	1033 €	428 398	1123 €
VERTICAL								
1000	450 x 1390 x 140	28	250	1120	428 404	800 €	428 407	891 €
1500	450 x 1390 x 140	32	250	1120	428 405	1007 €	428 408	1097 €
2000	450 x 1520 x 140	39,3	250	1120	428 406	1227 €	428 409	1318 €
PLINTHE								
1000	1030 x 300 x 125	20	344	154	428 392	846 €	428 399	937 €
1500	1320 x 300 x 125	27	494	154	428 393	1033 €	428 400	1123 €

(1) Écoparticipation : 1,75 € HT.

Accessoire

Désignation	Référence	Prix HT ⁽²⁾
Hub Cozytouch Thermor	400 992	59 €

(2) Écoparticipation : 0,14 € HT.

Services

GARANTIE 2 ANS

 EN STOCK

 DELAIS REDUIT



CERTIFICATIONS EN COURS

KENYA 4

Le confort inertiel de la fonte

Les + Produits



Caractéristiques

PROGRAMMATION INTÉGRÉE PERSONNALISABLE

DÉTECTION AUTOMATIQUE DE FENÊTRE OUVERTE/FERMÉE

POSSIBILITÉ DE JUMELER les appareils entre eux pour piloter une pièce plus facilement

EMBALLAGE RECYCLABLE en carton (sans polystyrène)⁽¹⁾

CŒFFICIENT D'APTITUDE : 0,2

ORIGINE : France



- 1 Corps de chauffe en fonte
- 2 Commande digitale
(sur le côté droit pour le modèle vertical)
- 3 Détecteur de fenêtre ouverte/fermée

KENYA 4

PUISSANCE (W)	DIMENSIONS L x H x E (mm)	POIDS (kg)	COTE A (mm)	COTE B (mm)	BLANC BRILLANT	
					REF.	P.P.H.T
HORIZONTAL						
750	452x600x115	11,4	235	341	414 717	443 €
1000	600x600x115	15,6	383	341	414 718	492 €
1250	748x600x115	19,4	531	341	414 719	561 €
1500	896x600x115	21,2	679	341	414 720	625 €
2000	1118x600x115	29,2	901	341	414 721	749 €
VERTICAL						
1000	450x1333x123	23,5	250	978,5	414 725	665 €
1500	450x1333x123	23,5	250	978,5	414 726	728 €
2000	450x1555x123	29,5	250	978,5	414 727	897 €
PLINTHE						
750	880x300x120	12,4	444	118	414 722	557 €
1000	1030x300x120	14,0	592	118	414 723	616 €
1500	1320x300x120	15,3	888	118	414 724	783 €

Accessoire

Désignation	Référence	Prix HT ⁽²⁾
Bridge 2 Cozytouch Thermor	400 991	113 €
<small>(2) Écoparticipation : 0,14 € HT.</small>		

Services



 EN STOCK

 DELAIS REDUIT



LE TRANSPORT/ LA LIVRAISON



LIVRAISON Jour J OU J+1 par nos soins

Pour toutes commandes
à livrer autour de
Rennes et sa périphérie

LIVRAISON A J+1 ou J+2

Pour toutes commandes
à livrer en messagerie
Franco à partir de **350 €***

LIVRAISON A J+2 ou J+3

Pour toutes livraisons de commandes
volumineuses

* FRAIS DE PORT :

- FRANCO SI COMMANDE > 350 € H.T
- FRAIS DE PORT SI COMMANDE < 350 € H.T = 30 €

ENLÈVEMENT COMPTOIR

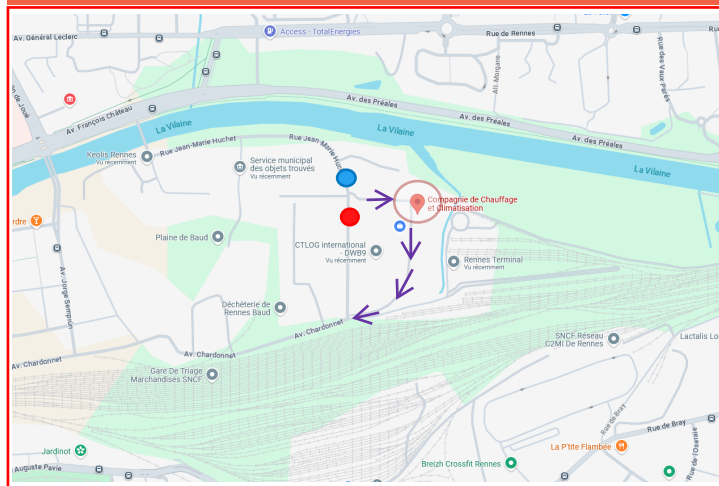

- AVENUE CHARDONNET
- RUE JEAN MARIE HUCHET
- ➔ SENS DE DIRECTION



COMPAGNIE
Chauffage & Climatisation

www.compagnie-chauffage-climatisation-rennes.fr

PARC LORANS • 166 Avenue Chardonnet • 35000 RENNES

Tél : 02 99 36 95 07 • e-mail : info@ccc35.com

Distributeur indépendant depuis 1976